



ประกาศเทศบาลตำบลบางปลา

เรื่อง ประกวดราคาจ้างก่อสร้างโครงการปรับปรุงภูมิทัศน์ภายในพื้นที่เทศบาลตำบลบางปลา ด้วยวิธีประกวดราคาอิเล็กทรอนิกส์ (e-bidding)

เทศบาลตำบลบางปลา มีความประสงค์จะ ประกวดราคาจ้างก่อสร้างโครงการปรับปรุงภูมิทัศน์ภายในพื้นที่เทศบาลตำบลบางปลา ด้วยวิธีประกวดราคาอิเล็กทรอนิกส์ (e-bidding) ราคาของงานก่อสร้างในการประกวดราคาค้างนี้เป็นเงินทั้งสิ้น ๑,๔๔๐,๐๐๐.๐๐ บาท (หนึ่งล้านสี่แสนสี่หมื่นบาทถ้วน)

ผู้ยื่นข้อเสนอจะต้องมีคุณสมบัติ ดังต่อไปนี้

๑. มีความสามารถตามกฎหมาย

๒. ไม่เป็นบุคคลล้มละลาย

๓. ไม่อยู่ระหว่างเลิกกิจการ

๔. ไม่เป็นบุคคลซึ่งอยู่ระหว่างถูกระงับการยื่นข้อเสนอหรือทำสัญญากับหน่วยงานของรัฐไว้ชั่วคราว เนื่องจากเป็นผู้ที่ไม่ผ่านเกณฑ์การประเมินผลการปฏิบัติงานของผู้ประกอบการตามระเบียบที่รัฐมนตรีว่าการกระทรวงการคลังกำหนดตามที่ประกาศเผยแพร่ในระบบเครือข่ายสารสนเทศของกรมบัญชีกลาง

๕. ไม่เป็นบุคคลซึ่งถูกระงับชื่อไว้ในบัญชีรายชื่อผู้ทำงานและได้แจ้งเวียนชื่อให้เป็นผู้ทำงานของหน่วยงานของรัฐในระบบเครือข่ายสารสนเทศของกรมบัญชีกลาง ซึ่งรวมถึงนิติบุคคลที่ผู้ทำงานเป็นหุ้นส่วนผู้จัดการ กรรมการผู้จัดการ ผู้บริหาร ผู้มีอำนาจในการดำเนินงานในกิจการของนิติบุคคลนั้นด้วย

๖. มีคุณสมบัติและไม่มีลักษณะต้องห้ามตามที่คณะกรรมการนโยบายการจัดซื้อจัดจ้างและการบริหารพัสดุภาครัฐกำหนดในราชกิจจานุเบกษา

๗. เป็นนิติบุคคลผู้มีอาชีพรับจ้างงานที่ประกวดราคาอิเล็กทรอนิกส์ดังกล่าว

๘. ไม่เป็นผู้มีผลประโยชน์ร่วมกันกับผู้ยื่นเสนอรายอื่นที่เข้ายื่นข้อเสนอให้แก่เทศบาลตำบลบางปลา ณ วันประกาศประกวดราคาอิเล็กทรอนิกส์ หรือไม่เป็นผู้กระทำการอันเป็นการขัดขวางการแข่งขันราคาอย่างเป็นธรรม ในการประกวดราคาอิเล็กทรอนิกส์ครั้งนี้

๙. ไม่เป็นผู้ได้รับเอกสิทธิ์หรือความคุ้มกัน ซึ่งอาจปฏิเสธไม่ยอมขึ้นศาลไทย เว้นแต่รัฐบาลของผู้ยื่นข้อเสนอได้มีคำสั่งให้สละเอกสิทธิ์และความคุ้มกันเช่นนั้น

๑๐. ผู้ยื่นข้อเสนอต้องมีผลงานก่อสร้างประเภทเดียวกันกับงานที่ประกวดราคาจ้างก่อสร้าง (พิจารณาผลงานจากงานอาคาร) ในวงเงินไม่น้อยกว่า ๗๓๕,๐๐๐.๐๐ บาท (เจ็ดแสนสามหมื่นห้าพันบาทถ้วน) และเป็นผลงานที่เป็นคู่สัญญาโดยตรงกับหน่วยงานของรัฐ หรือหน่วยงานเอกชนที่เทศบาลตำบลบางปลาเชื่อถือ

๑๑. ผู้ยื่นข้อเสนอที่ยื่นข้อเสนอในรูปแบบของ "กิจการร่วมค้า" ต้องมีคุณสมบัติ ดังนี้

กรณีที่ยื่นข้อเสนอ กำหนดให้ผู้เข้าร่วมค้ารายใดรายหนึ่งเป็นผู้เข้าร่วมค้าหลัก ข้อตกลงฯ จะต้องมี การกำหนดสัดส่วนหน้าที่ และความรับผิดชอบในปริมาณงาน สิ่งของ หรือมูลค่าตามสัญญาของผู้เข้าร่วมค้าหลัก มากกว่าผู้เข้าร่วมค้ารายอื่นทุกราย

กรณีที่มีข้อตกลงฯ กำหนดให้ผู้เข้าร่วมค้ารายใดรายหนึ่งเป็นผู้เข้าร่วมค้าหลัก กิจกรรมร่วมค่านั้นต้องใช้
ผลงานของผู้เข้าร่วมค้าหลักรายเดียวเป็นผลงานของกิจกรรมร่วมค้าที่ยื่นข้อเสนอ

สำหรับข้อตกลงฯ ที่ไม่ได้กำหนดให้ผู้เข้าร่วมค้ารายใดเป็นผู้เข้าร่วมค้าหลัก ผู้เข้าร่วมค้าทุกรายจะ
ต้องมีคุณสมบัติครบถ้วนตามเงื่อนไขที่กำหนดไว้ในเอกสารเชิญชวน

๑๒. ผู้ยื่นข้อเสนอต้องลงทะเบียนในระบบจัดซื้อจัดจ้างภาครัฐด้วยอิเล็กทรอนิกส์ (Electronic
Government Procurement : e - GP) ของกรมบัญชีกลาง

ผู้ยื่นข้อเสนอต้องยื่นข้อเสนอและเสนอราคาทางระบบจัดซื้อจัดจ้างภาครัฐด้วยอิเล็กทรอนิกส์ ในวันที่
๒๐ กรกฎาคม ๒๕๖๔ ระหว่างเวลา ๐๘.๓๐ น. ถึง ๑๖.๓๐ น.

ผู้สนใจสามารถขอซื้อเอกสารประกวดราคาด้วยอิเล็กทรอนิกส์ ในราคาชุดละ ๕๐๐.๐๐ บาท ผ่านทาง
ระบบจัดซื้อจัดจ้างภาครัฐด้วยอิเล็กทรอนิกส์และชำระเงินผ่านทางธนาคาร ตั้งแต่วันที่ ๑๒ กรกฎาคม ๒๕๖๔ ถึงวันที่
๑๙ กรกฎาคม ๒๕๖๔ โดยดาวน์โหลดเอกสารผ่านทางระบบจัดซื้อจัดจ้างภาครัฐด้วยอิเล็กทรอนิกส์ ได้ภายหลังจาก
ชำระเงินเป็นที่เรียบร้อยแล้วจนถึงก่อนวันเสนอราคา

ผู้สนใจสามารถดูรายละเอียดได้ที่เว็บไซต์ www.bangpla.skn.to.th หรือ www.gprocurement.go.th
หรือสอบถามทางโทรศัพท์หมายเลข ๐๓๔-๔๖๘๐๖๑ ต่อ ๑๖ ในวันและเวลาราชการ

ประกาศ ณ วันที่ ๑๒ กรกฎาคม พ.ศ. ๒๕๖๔



(นายลือชา โพธิ์อบ)

นายกเทศมนตรีตำบลบางปลา

หมายเหตุ ผู้ประกอบการสามารถจัดเตรียมเอกสารประกอบการเสนอราคา (เอกสารส่วนที่ ๑ และเอกสารส่วนที่ ๒)
ในระบบ e-GP ได้ตั้งแต่วันที่ซื้อเอกสารจนถึงวันเสนอราคา

เอกสารประกวดราคาจ้างก่อสร้างด้วยการประกวดราคาอิเล็กทรอนิกส์ (e-bidding)

เลขที่ ๔/๒๕๖๔

การจ้างก่อสร้างโครงการปรับปรุงภูมิทัศน์ภายในพื้นที่เทศบาลตำบลบางปลา

ตามประกาศ เทศบาลตำบลบางปลา

ลงวันที่ ๑๒ กรกฎาคม ๒๕๖๔

เทศบาลตำบลบางปลา ซึ่งต่อไปนี้เรียกว่า "เทศบาลตำบลบางปลา" มีความประสงค์จะ ประกวดราคา
จ้างก่อสร้าง โครงการปรับปรุงภูมิทัศน์ภายในพื้นที่เทศบาลตำบลบางปลา ณ บริเวณภายในพื้นที่เขตเทศบาลตำบล
บางปลา ด้วยวิธีประกวดราคาอิเล็กทรอนิกส์ (e-bidding) โดยมีข้อแนะนำและข้อกำหนดดังต่อไปนี้

๑. เอกสารแนบท้ายเอกสารประกวดราคาอิเล็กทรอนิกส์

- ๑.๑ แบบรูปและรายการละเอียด
- ๑.๒ แบบใบเสนอราคาที่กำหนดไว้ในระบบจัดซื้อจัดจ้างภาครัฐด้วยอิเล็กทรอนิกส์
- ๑.๓ สัญญาจ้างก่อสร้าง
- ๑.๔ แบบหนังสือค้ำประกัน
 - (๑) หลักประกันสัญญา
- ๑.๕ สูตรการปรับราคา
- ๑.๖ บทนิยาม
 - (๑) ผู้ที่มีผลประโยชน์ร่วมกัน
 - (๒) การขัดขวางการแข่งขันอย่างเป็นธรรม
- ๑.๗ แบบบัญชีเอกสารที่กำหนดไว้ในระบบจัดซื้อจัดจ้างภาครัฐด้วยอิเล็กทรอนิกส์
 - (๑) บัญชีเอกสารส่วนที่ ๑
 - (๒) บัญชีเอกสารส่วนที่ ๒
- ๑.๘ ตารางบัญชีแสดงปริมาณงาน
- ๑.๙ แบบแปลนโครงการฯ

..... ฯลฯ.....

๒. คุณสมบัติของผู้ยื่นข้อเสนอ

- ๒.๑ มีความสามารถตามกฎหมาย
- ๒.๒ ไม่เป็นบุคคลล้มละลาย
- ๒.๓ ไม่อยู่ระหว่างเลิกกิจการ
- ๒.๔ ไม่เป็นบุคคลซึ่งอยู่ระหว่างถูกระงับการยื่นข้อเสนอหรือทำสัญญากับหน่วยงานของรัฐไว้

ชั่วคราว เนื่องจากเป็นผู้ที่ไม่ผ่านเกณฑ์การประเมินผลการปฏิบัติงานของผู้ประกอบการตามระเบียบที่รัฐมนตรีว่าการ
กระทรวงการคลังกำหนดตามที่ประกาศเผยแพร่ในระบบเครือข่ายสารสนเทศของกรมบัญชีกลาง

๒.๕ ไม่เป็นบุคคลซึ่งถูกระงับชื่อไว้ในบัญชีรายชื่อผู้ทำงานและได้แจ้งเวียนชื่อให้เป็นผู้ทำงาน
ของหน่วยงานของรัฐในระบบเครือข่ายสารสนเทศของกรมบัญชีกลาง ซึ่งรวมถึงนิติบุคคลที่ผู้ทำงานเป็นหุ้นส่วนผู้
จัดการ กรรมการผู้จัดการ ผู้บริหาร ผู้มีอำนาจในการดำเนินงานในกิจการของนิติบุคคลนั้นด้วย

- ๒.๖ มีคุณสมบัติและไม่มีลักษณะต้องห้ามตามที่คณะกรรมการนโยบายการจัดซื้อจัดจ้างและ

การบริหารพัสดุภาครัฐกำหนดในราชกิจจานุเบกษา

๒.๗ เป็นนิติบุคคลผู้มีอาชีพรับจ้างงานที่ประกวดราคาอิเล็กทรอนิกส์ดังกล่าว

๒.๘ ไม่เป็นผู้มีผลประโยชน์ร่วมกันกับผู้ยื่นข้อเสนอรายอื่นที่เข้ายื่นข้อเสนอให้แก่ เทศบาล ตำบลบางปลา ณ วันประกาศประกวดราคาอิเล็กทรอนิกส์ หรือไม่เป็นผู้กระทำการอันเป็นการขัดขวางการแข่งขัน อย่างเป็นธรรม ในการประกวดราคาอิเล็กทรอนิกส์ครั้งนี้

๒.๙ ไม่เป็นผู้ได้รับเอกสิทธิ์หรือความคุ้มกัน ซึ่งอาจปฏิเสธไม่ยอมขึ้นศาลไทย เว้นแต่รัฐบาล ของผู้ยื่นข้อเสนอได้มีคำสั่งให้สละเอกสิทธิ์และความคุ้มกันเช่นนั้น

๒.๑๐ ผู้ยื่นข้อเสนอต้องมีผลงานก่อสร้างประเภทเดียวกันกับงานที่ประกวดราคาจ้างก่อสร้าง ในวงเงินไม่น้อยกว่า ๗๓๕,๐๐๐.๐๐ บาท (เจ็ดแสนสามหมื่นห้าพันบาทถ้วน) และเป็นผลงานที่เป็นคู่สัญญาโดยตรง กับหน่วยงานของรัฐ หรือหน่วยงานเอกชนที่เทศบาลตำบลบางปลาเชื่อถือ

๒.๑๑ ผู้ยื่นข้อเสนอที่ยื่นข้อเสนอในรูปแบบของ "กิจการร่วมค้า" ต้องมีคุณสมบัติ ดังนี้ กรณีที่ข้อตกลงฯ กำหนดให้ผู้เข้าร่วมค้ำรายใดรายหนึ่งเป็นผู้เข้าร่วมค้ำหลัก ข้อตกลงฯ จะต้องมีการกำหนดสัดส่วนหน้าที่ และความรับผิดชอบในปริมาณงาน สิ่งของ หรือมูลค่าตามสัญญาของผู้เข้าร่วมค้ำ หลักมากกว่าผู้เข้าร่วมค้ำรายอื่นทุกราย

กรณีที่ข้อตกลงฯ กำหนดให้ผู้เข้าร่วมค้ำรายใดรายหนึ่งเป็นผู้เข้าร่วมค้ำหลัก กิจการร่วม คำนั้นต้องใช้ผลงานของผู้เข้าร่วมค้ำหลักรายเดียวเป็นผลงานของกิจการร่วมค้าที่ยื่นข้อเสนอ

สำหรับข้อตกลงฯ ที่ไม่ได้กำหนดให้ผู้เข้าร่วมค้ำรายใดเป็นผู้เข้าร่วมค้ำหลัก ผู้เข้าร่วมค้ำ ทุกรายจะต้องมีคุณสมบัติครบถ้วนตามเงื่อนไขที่กำหนดไว้ในเอกสารเชิญชวน

๒.๑๒ ผู้ยื่นข้อเสนอต้องลงทะเบียนในระบบจัดซื้อจัดจ้างภาครัฐด้วยอิเล็กทรอนิกส์ (Electronic Government Procurement : e - GP) ของกรมบัญชีกลาง

๓. หลักฐานการยื่นข้อเสนอ

ผู้ยื่นข้อเสนอจะต้องเสนอเอกสารหลักฐานยื่นมาพร้อมกับการเสนอราคาทางระบบจัดซื้อจัดจ้าง ภาครัฐด้วยอิเล็กทรอนิกส์ โดยแยกเป็น ๒ ส่วน คือ

๓.๑ ส่วนที่ ๑ อย่างน้อยต้องมีเอกสารดังต่อไปนี้

(๑) ในกรณีผู้ยื่นข้อเสนอเป็นนิติบุคคล

(ก) ห้างหุ้นส่วนสามัญหรือห้างหุ้นส่วนจำกัด ให้ยื่นสำเนาหนังสือรับรองการจด ทะเบียนนิติบุคคล บัญชีรายชื่อหุ้นส่วนผู้จัดการ ผู้มีอำนาจควบคุม (ถ้ามี) พร้อมทั้งรับรองสำเนาถูกต้อง

(ข) บริษัทจำกัดหรือบริษัทมหาชนจำกัด ให้ยื่นสำเนาหนังสือรับรองการจด ทะเบียนนิติบุคคล หนังสือบริคณห์สนธิ บัญชีรายชื่อกรรมการผู้จัดการ ผู้มีอำนาจควบคุม (ถ้ามี) และบัญชีผู้ถือหุ้นราย ใหญ่ (ถ้ามี) พร้อมทั้งรับรองสำเนาถูกต้อง

(๒) ในกรณีผู้ยื่นข้อเสนอเป็นบุคคลธรรมดาหรือคณะบุคคลที่มีใช้นิติบุคคล ให้ยื่น สำเนาบัตรประจำตัวประชาชนของผู้นั้น สำเนาข้อตกลงที่แสดงถึงการเข้าเป็นหุ้นส่วน (ถ้ามี) สำเนาบัตรประจำตัว ประชาชนของผู้เป็นหุ้นส่วน หรือสำเนาหนังสือเดินทางของผู้เป็นหุ้นส่วนที่ได้ถือสัญชาติไทย พร้อมทั้งรับรองสำเนา ถูกต้อง

(๓) ในกรณีผู้ยื่นข้อเสนอเป็นผู้ยื่นข้อเสนอร่วมกันในฐานะเป็นผู้ร่วมค้ำ ให้ยื่นสำเนา สัญญาของการเข้าร่วมค้ำ และเอกสารตามที่ระบุไว้ใน (๑) หรือ (๒) ของผู้ร่วมค้ำ แล้วแต่กรณี

(๔) เอกสารเพิ่มเติมอื่นๆ

(๔.๑) สำเนาใบทะเบียนภาษีมูลค่าเพิ่ม

(๔.๒) สำเนาบัตรประจำตัวประชาชนของผู้มีอำนาจลงนาม

(๔.๓) สำเนาทะเบียนบ้านของผู้มีอำนาจลงนาม

(๕) บัญชีเอกสารส่วนที่ ๑ ทั้งหมดที่ได้ยื่นพร้อมกับการเสนอราคาทางระบบจัดซื้อจัด

จ้างภาครัฐด้วยอิเล็กทรอนิกส์ ตามแบบในข้อ ๑.๗ (๑) โดยไม่ต้องแนบในรูปแบบ PDF File (Portable Document Format)

ทั้งนี้ เมื่อผู้ยื่นข้อเสนอดำเนินการแนบไฟล์เอกสารตามบัญชีเอกสารส่วนที่ ๑ ครบถ้วน ถูกต้องแล้ว ระบบจัดซื้อจัดจ้างภาครัฐด้วยอิเล็กทรอนิกส์จะสร้างบัญชีเอกสารส่วนที่ ๑ ตามแบบในข้อ ๑.๗ (๑) ให้โดยผู้ยื่นข้อเสนอไม่ต้องแนบบัญชีเอกสารส่วนที่ ๑ ดังกล่าวในรูปแบบ PDF File (Portable Document Format)

๓.๒ ส่วนที่ ๒ อย่างน้อยต้องมีเอกสารดังต่อไปนี้

(๑) ในกรณีที่ผู้ยื่นข้อเสนอมอบอำนาจให้บุคคลอื่นกระทำการแทนให้แนบหนังสือมอบอำนาจซึ่งติดอากรแสตมป์ตามกฎหมาย โดยมีหลักฐานแสดงตัวตนของผู้มอบอำนาจและผู้รับมอบอำนาจ ทั้งนี้หากผู้รับมอบอำนาจเป็นบุคคลธรรมดาต้องเป็นผู้ที่บรรลุนิติภาวะตามกฎหมายแล้วเท่านั้น

(๒) สำเนาหนังสือรับรองผลงานก่อสร้างพร้อมทั้งรับรองสำเนาถูกต้อง

(๓) บัญชีเอกสารส่วนที่ ๒ ทั้งหมดที่ได้ยื่นพร้อมกับการเสนอราคาทางระบบจัดซื้อจัดจ้างภาครัฐด้วยอิเล็กทรอนิกส์ตามแบบในข้อ ๑.๗ (๒) โดยไม่ต้องแนบในรูปแบบ PDF File (Portable Document Format)

ทั้งนี้ เมื่อผู้ยื่นข้อเสนอดำเนินการแนบไฟล์เอกสารตามบัญชีเอกสารส่วนที่ ๒ ครบถ้วน ถูกต้องแล้ว ระบบจัดซื้อจัดจ้างภาครัฐด้วยอิเล็กทรอนิกส์จะสร้างบัญชีเอกสารส่วนที่ ๒ ตามแบบในข้อ ๑.๗ (๒) ให้โดยผู้ยื่นข้อเสนอไม่ต้องแนบบัญชีเอกสารส่วนที่ ๒ ดังกล่าวในรูปแบบ PDF File (Portable Document Format)

๔. การเสนอราคา

๔.๑ ผู้ยื่นข้อเสนอต้องยื่นข้อเสนอ และเสนอราคาทางระบบจัดซื้อจัดจ้างภาครัฐด้วยอิเล็กทรอนิกส์ตามที่กำหนดไว้ในเอกสารประกวดราคาอิเล็กทรอนิกส์นี้ โดยไม่มีเงื่อนไขใดๆ ทั้งสิ้น และจะต้องกรอกข้อความให้ถูกต้องครบถ้วน พร้อมทั้งหลักฐานแสดงตัวตนและทำการยืนยันตัวตนของผู้ยื่นข้อเสนอโดยไม่ต้องแนบบใบเสนอราคาในรูปแบบ PDF File (Portable Document Format)

๔.๒ ให้ผู้ยื่นข้อเสนอกรอกรายละเอียดการเสนอราคาในใบเสนอราคาตามแบบเอกสารประกวดราคาจ้างก่อสร้างด้วยวิธีประกวดราคาอิเล็กทรอนิกส์ (e-bidding) ข้อ ๑.๒ ให้ครบถ้วนโดยไม่ต้องยื่นใบแจ้งปริมาณงานและราคา และใบบัญชีรายการก่อสร้างในรูปแบบ PDF File (Portable Document Format)

ในการเสนอราคาให้เสนอราคาเป็นเงินบาทและเสนอราคาได้เพียงครั้งเดียวและราคาเดียว โดยเสนอราคารวม หรือราคาต่อหน่วย หรือราคาต่อรายการ ตามเงื่อนไขที่ระบุไว้ท้ายใบเสนอราคาให้ถูกต้อง ทั้งนี้ ราคารวมที่เสนอจะต้องตรงกันทั้งตัวเลขและตัวหนังสือ ถ้าตัวเลขและตัวหนังสือไม่ตรงกัน ให้ถือตัวหนังสือเป็นสำคัญ โดยคิดราคารวมทั้งสิ้นซึ่งรวมค่าภาษีมูลค่าเพิ่ม ภาษีอากรอื่น และค่าใช้จ่ายทั้งปวงไว้แล้ว

ราคาที่เสนอจะต้องเสนอกำหนดยื่นราคาไม่น้อยกว่า ๔๕ วัน ตั้งแต่วันเสนอราคาโดยภายในกำหนดยื่นราคา ผู้ยื่นข้อเสนอต้องรับผิดชอบราคาที่ตนได้เสนอไว้และจะถอนการเสนอราคามีได้

๔.๓ ผู้ยื่นข้อเสนอจะต้องเสนอกำหนดเวลาดำเนินการก่อสร้างแล้วเสร็จไม่เกิน ๖๐ วัน นับ

ถัดจากวันลงนามในสัญญาจ้างหรือจากวันที่ได้รับหนังสือแจ้งจาก เทศบาลตำบลบางปลา ให้เริ่มทำงาน

๔.๔ ก่อนเสนอราคา ผู้ยื่นข้อเสนอควรตรวจดูร่างสัญญา แบบรูป และรายการละเอียด ฯลฯ ให้ถี่ถ้วนและเข้าใจเอกสารประกวดราคาจ้างอิเล็กทรอนิกส์ทั้งหมดเสียก่อนที่จะตกลงยื่นข้อเสนอตามเงื่อนไขในเอกสารประกวดราคาจ้างอิเล็กทรอนิกส์

๔.๕ ผู้ยื่นข้อเสนอจะต้องยื่นข้อเสนอและเสนอราคาทางระบบจัดซื้อจัดจ้างภาครัฐด้วยอิเล็กทรอนิกส์ในวันที่ ๒๐ กรกฎาคม ๒๕๖๔ ระหว่างเวลา ๐๘.๓๐ น. ถึง ๑๖.๓๐ น. และเวลาในการเสนอราคาให้ถือตามเวลาของระบบจัดซื้อจัดจ้างภาครัฐด้วยอิเล็กทรอนิกส์เป็นเกณฑ์

เมื่อพ้นกำหนดเวลายื่นข้อเสนอและเสนอราคาแล้ว จะไม่รับเอกสารการยื่นข้อเสนอและเสนอราคาใดๆ โดยเด็ดขาด

๔.๖ ผู้ยื่นข้อเสนอต้องจัดทำเอกสารสำหรับการเสนอราคาในรูปแบบไฟล์เอกสารประเภท PDF File (Portable Document Format) โดยผู้ยื่นข้อเสนอต้องเป็นผู้รับผิดชอบตรวจสอบความครบถ้วนถูกต้อง และชัดเจนของเอกสาร PDF File ก่อนที่จะยืนยันการเสนอราคา แล้วจึงส่งข้อมูล (Upload) เพื่อเป็นการเสนอราคาให้แก่เทศบาลตำบลบางปลา ผ่านทางระบบจัดซื้อจัดจ้างภาครัฐด้วยอิเล็กทรอนิกส์

๔.๗ คณะกรรมการพิจารณาผลการประกวดราคาอิเล็กทรอนิกส์จะดำเนินการตรวจสอบคุณสมบัติของผู้ยื่นข้อเสนอแต่ละรายว่า เป็นผู้ยื่นข้อเสนอที่มีผลประโยชน์ร่วมกันกับผู้ยื่นเสนอรายอื่นตามข้อ ๑.๖ (๑) หรือไม่ หากปรากฏว่าผู้ยื่นข้อเสนอรายใดเป็นผู้ยื่นข้อเสนอที่มีผลประโยชน์ร่วมกันกับผู้ยื่นเสนอรายอื่น คณะกรรมการฯ จะตัดรายชื่อผู้ยื่นข้อเสนอราคาที่มีผลประโยชน์ร่วมกันนั้นออกจากการเป็นผู้ยื่นข้อเสนอ

หากปรากฏต่อคณะกรรมการพิจารณาผลการประกวดราคาอิเล็กทรอนิกส์ว่า ก่อนหรือในขณะที่มีการพิจารณาข้อเสนอ มีผู้ยื่นเสนอรายใดกระทำการอันเป็นการขัดขวางการแข่งขันอย่างเป็นธรรมตามข้อ ๑.๖ (๒) และคณะกรรมการฯ เชื่อว่ามีการกระทำการอันเป็นการขัดขวางการแข่งขันอย่างเป็นธรรม คณะกรรมการฯ จะตัดรายชื่อผู้ยื่นเสนอรายนั้นออกจากการเป็นผู้ยื่นข้อเสนอ และเทศบาลตำบลบางปลา จะพิจารณาลงโทษผู้ยื่นเสนอดังกล่าวเป็นผู้ที่จ้างงาน เว้นแต่ เทศบาลตำบลบางปลา จะพิจารณาเห็นว่าผู้ยื่นเสนอรายนั้น มิใช่เป็นผู้ริเริ่มให้มีการกระทำดังกล่าวและได้ให้ความร่วมมือเป็นประโยชน์ต่อการพิจารณาของเทศบาลตำบลบางปลา

๔.๘ ผู้ยื่นข้อเสนอจะต้องปฏิบัติ ดังนี้

(๑) ปฏิบัติตามเงื่อนไขที่ระบุไว้ในเอกสารประกวดราคาอิเล็กทรอนิกส์

(๒) ราคาที่เสนอจะต้องเป็นราคาที่รวมภาษีมูลค่าเพิ่ม และภาษีอื่นๆ (ถ้ามี) รวมค่าใช้จ่าย

จ่ายทั้งปวงไว้ด้วยแล้ว

(๓) ผู้ยื่นข้อเสนอจะต้องลงทะเบียนเพื่อเข้าสู่กระบวนการเสนอราคา ตามวัน เวลา ที่

กำหนด

(๔) ผู้ยื่นข้อเสนอจะถอนการเสนอราคาที่เสนอแล้วไม่ได้

(๕) ผู้ยื่นข้อเสนอต้องศึกษาและทำความเข้าใจในระบบและวิธีการเสนอราคาด้วยวิธี

ประกวดราคาอิเล็กทรอนิกส์ ของกรมบัญชีกลางที่แสดงไว้ในเว็บไซต์ www.gprocurement.go.th

๔.๙ ผู้ยื่นข้อเสนอต้องจัดทำแผนการใช้พัสดุที่ผลิตภายในประเทศ และแผนการใช้เหล็กที่ผลิตภายในประเทศ

๕. หลักเกณฑ์และสิทธิในการพิจารณา

๕.๑ การพิจารณาผลการยื่นข้อเสนอประกวดราคาอิเล็กทรอนิกส์ครั้งนี้ เทศบาลตำบลบาง

ปลาจะพิจารณาตัดสินโดยใช้หลักเกณฑ์ ราคา

๕.๒ การพิจารณาผู้ชนะการยื่นข้อเสนอ

กรณีใช้หลักเกณฑ์ราคาในการพิจารณาผู้ชนะการยื่นข้อเสนอ เทศบาลตำบลบางปลา จะพิจารณาจาก ราคารวม

๕.๓ หากผู้ยื่นข้อเสนอรายใดมีคุณสมบัติไม่ถูกต้องตามข้อ ๒ หรือยื่นหลักฐานการยื่นข้อเสนอไม่ถูกต้อง หรือไม่ครบถ้วนตามข้อ ๓ หรือยื่นข้อเสนอไม่ถูกต้องตามข้อ ๔ แล้ว คณะกรรมการพิจารณาผล การประกวดราคาอิเล็กทรอนิกส์จะไม่รับพิจารณาข้อเสนอของผู้ยื่นข้อเสนอรายนั้น เว้นแต่ผู้ยื่นข้อเสนอรายใดเสนอเอกสารทางเทคนิคหรือรายละเอียดคุณลักษณะเฉพาะของพัสดุที่จะจ้างไม่ครบถ้วน หรือเสนอรายละเอียดแตกต่างไปจากเงื่อนไขที่เทศบาลตำบลบางปลากำหนดไว้ในประกาศและเอกสารประกวดราคาอิเล็กทรอนิกส์ ในส่วนที่มีใช้สาระสำคัญและความแตกต่างนั้น ไม่มีผลทำให้เกิดการได้เปรียบเสียเปรียบต่อผู้ยื่นข้อเสนอรายอื่น หรือเป็นการผิดพลาดเล็กน้อย คณะกรรมการฯ อาจพิจารณาผ่อนปรนการตัดสินผู้ยื่นข้อเสนอรายนั้น

๕.๔ เทศบาลตำบลบางปลา สงวนสิทธิ์ไม่พิจารณาข้อเสนอของผู้ยื่นข้อเสนอโดยไม่มีการผ่อนผัน ในกรณีดังต่อไปนี้

(๑) ไม่ปรากฏชื่อผู้ยื่นข้อเสนอรายนั้นในบัญชีรายชื่อผู้รับเอกสารประกวดราคาอิเล็กทรอนิกส์ทางระบบจัดซื้อจัดจ้างด้วยอิเล็กทรอนิกส์ หรือบัญชีรายชื่อผู้ซื้อเอกสารประกวดราคาอิเล็กทรอนิกส์ทางระบบจัดซื้อจัดจ้างด้วยอิเล็กทรอนิกส์ ของเทศบาลตำบลบางปลา

(๒) ไม่กรอกชื่อผู้ยื่นข้อเสนอในการเสนอราคาทางระบบจัดซื้อจัดจ้างด้วยอิเล็กทรอนิกส์

(๓) เสนอรายละเอียดแตกต่างไปจากเงื่อนไขที่กำหนดในเอกสารประกวดราคาอิเล็กทรอนิกส์ที่เป็นสาระสำคัญ หรือมีผลทำให้เกิดความได้เปรียบเสียเปรียบแก่ผู้ยื่นข้อเสนอรายอื่น

๕.๕ ในการตัดสินการประกวดราคาอิเล็กทรอนิกส์หรือในการทำสัญญา คณะกรรมการพิจารณาผลการประกวดราคาอิเล็กทรอนิกส์หรือเทศบาลตำบลบางปลา มีสิทธิ์ให้ผู้ยื่นข้อเสนอชี้แจงข้อเท็จจริงเพิ่มเติมได้ เทศบาลตำบลบางปลา มีสิทธิ์ที่จะไม่รับข้อเสนอ ไม่รับราคา หรือไม่ทำสัญญา หากข้อเท็จจริงดังกล่าวไม่เหมาะสมหรือไม่ถูกต้อง

๕.๖ เทศบาลตำบลบางปลา ทรงไว้ซึ่งสิทธิ์ที่จะไม่รับราคาต่ำสุด หรือราคาหนึ่งราคาใด หรือราคาที่เสนอทั้งหมดก็ได้ และอาจพิจารณาเลือกจ้างในจำนวน หรือขนาด หรือเฉพาะรายการหนึ่งรายการใด หรืออาจยกเลิก การประกวดราคาอิเล็กทรอนิกส์โดยไม่พิจารณาจัดจ้างเลยก็ได้ สุดแต่จะพิจารณา ทั้งนี้ เพื่อประโยชน์ของทางราชการเป็นสำคัญ และให้ถือว่าการตัดสินของเทศบาลตำบลบางปลาเป็นเด็ดขาดผู้ยื่นข้อเสนอจะเรียกร้องค่าใช้จ่าย หรือค่าเสียหายใดๆ มิได้ รวมทั้ง เทศบาลตำบลบางปลาจะพิจารณายกเลิกการประกวดราคาอิเล็กทรอนิกส์และลงโทษผู้ยื่นข้อเสนอเป็นผู้ที่จ้าง ไม่ว่าจะเป็นผู้ยื่นข้อเสนอที่ได้รับการคัดเลือกหรือไม่ก็ตาม หากมีเหตุที่เชื่อถือได้ว่าผู้ยื่นข้อเสนอกระทำการโดยไม่สุจริต เช่น การเสนอเอกสารอันเป็นเท็จ หรือใช้ชื่อบุคคลธรรมดา หรือนิติบุคคลอื่นมาเสนอราคาแทน เป็นต้น

ในกรณีที่ผู้ยื่นข้อเสนอรายที่เสนอราคาต่ำสุด เสนอราคาต่ำจนคาดหมายได้ว่าไม่อาจดำเนินงานตามเอกสารประกวดราคาอิเล็กทรอนิกส์ได้ คณะกรรมการพิจารณาผลการประกวดราคาอิเล็กทรอนิกส์หรือเทศบาลตำบลบางปลา จะให้ผู้ยื่นข้อเสนอชี้แจงและแสดงหลักฐานที่ทำให้เชื่อได้ว่าผู้ยื่นข้อเสนอสามารถดำเนินงานตามเอกสารประกวดราคาอิเล็กทรอนิกส์ให้เสร็จสมบูรณ์ หากคำชี้แจงไม่เป็นที่รับฟังได้ เทศบาลตำบลบางปลา มีสิทธิ์

ที่จะไม่รับข้อเสนอหรือไม่รับราคาของผู้ยื่นข้อเสนอรายนั้น ทั้งนี้ผู้ยื่นข้อเสนอดังกล่าวไม่มีสิทธิเรียกร้องค่าใช้จ่ายหรือค่าเสียหายใดๆ จากเทศบาลตำบลบางปลา

๕.๗ ก่อนลงนามในสัญญา เทศบาลตำบลบางปลา อาจประกาศยกเลิกการประกวดราคาอิเล็กทรอนิกส์ หากปรากฏว่ามีการกระทำที่เข้าลักษณะผู้ยื่นข้อเสนอที่ชนะการประกวดราคาหรือที่ได้รับการคัดเลือก มีผลประโยชน์ร่วมกัน หรือมีส่วนได้เสียกับผู้ยื่นข้อเสนอรายอื่น หรือขัดขวางการแข่งขันอย่างเป็นธรรม หรือสมยอมกันกับผู้ยื่นข้อเสนอรายอื่น หรือเจ้าหน้าที่ในการเสนอราคา หรือสื่อว่ากระทำการทุจริตอื่นใดในการเสนอราคา

๕.๘ หากผู้ยื่นข้อเสนอซึ่งเป็นผู้ประกอบการ SMEs เสนอราคาสูงกว่าราคาต่ำสุดของผู้ยื่นข้อเสนอรายอื่นที่ไม่เกินร้อยละ ๑๐ ให้หน่วยงานของรัฐจัดซื้อจัดจ้าง จากผู้ประกอบการ SMEs ดังกล่าว โดยจัดเรียงลำดับผู้ยื่นข้อเสนอซึ่งเป็นผู้ประกอบการ SMEs ซึ่งเสนอราคาสูงกว่าราคาต่ำสุดของผู้ยื่นข้อเสนอรายอื่นไม่เกินร้อยละ ๑๐ ที่จะเรียกมาทำสัญญาไม่เกิน ๓ ราย

๕.๙ หากผู้ยื่นข้อเสนอซึ่งมิใช่ผู้ประกอบการ SMEs แต่เป็นบุคคลธรรมดาที่ถือสัญชาติไทยหรือนิติบุคคลที่จัดตั้งขึ้นตามกฎหมายไทย เสนอราคาสูงกว่าราคาต่ำสุดของผู้ยื่นข้อเสนอซึ่งเป็นผู้ประกอบการ SMEs ที่มิได้ถือสัญชาติไทยหรือนิติบุคคลที่จัดตั้งขึ้นตามกฎหมายของต่างประเทศไม่เกินร้อยละ ๓ ให้หน่วยงานของรัฐจัดซื้อหรือจัดจ้าง จากผู้ยื่นข้อเสนอซึ่งเป็นผู้ประกอบการ SMEs ที่ถือสัญชาติไทย หรือ นิติบุคคลที่จัดตั้งขึ้นตามกฎหมายไทย ดังกล่าว

๖. การทำสัญญาจ้างก่อสร้าง

ผู้ชนะการประกวดราคาอิเล็กทรอนิกส์จะต้องทำสัญญาจ้างตามแบบสัญญา ดังระบุในข้อ ๑.๓ หรือทำข้อตกลงเป็นหนังสือกับเทศบาลตำบลบางปลา ภายใน ๗ วัน นับถัดจากวันที่ได้รับแจ้ง และจะต้องวางหลักประกันสัญญาเป็นจำนวนเงินเท่ากับร้อยละ ๕ ของราคาค่าจ้างที่ประกวดราคาอิเล็กทรอนิกส์ ให้เทศบาลตำบลบางปลายึดถือไว้ในขณะทำสัญญาโดยใช้หลักประกันอย่างหนึ่งอย่างใด ดังต่อไปนี้

๖.๑ เงินสด

๖.๒ เช็คหรือตราพท์ที่ธนาคารเซ็นสั่งจ่าย ซึ่งเป็นเช็คหรือตราพท์ลงวันที่ที่ใช้เช็คหรือตราพท์นั้น ชำระต่อเจ้าหน้าที่ในวันทำสัญญา หรือก่อนวันนั้นไม่เกิน ๓ วันทำการ

๖.๓ หนังสือค้ำประกันของธนาคารภายในประเทศ ตามตัวอย่างที่คณะกรรมการนโยบายกำหนด ดังระบุในข้อ ๑.๔ (๒) หรือจะเป็นหนังสือค้ำประกันอิเล็กทรอนิกส์ตามวิธีการที่กรมบัญชีกลางกำหนด

๖.๔ หนังสือค้ำประกันของบริษัทเงินทุน หรือบริษัทเงินทุนหลักทรัพย์ที่ได้รับอนุญาตให้ประกอบกิจการเงินทุนเพื่อการพาณิชย์และประกอบธุรกิจค้ำประกันตามประกาศของธนาคารแห่งประเทศไทย ตามรายชื่อบริษัทเงินทุนที่ธนาคารแห่งประเทศไทยแจ้งเวียนให้ทราบ โดยอนุโลมให้ใช้ตามตัวอย่างหนังสือค้ำประกันของธนาคารที่คณะกรรมการนโยบายกำหนด ดังระบุในข้อ ๑.๔ (๒)

๖.๕ พันธบัตรรัฐบาลไทย

หลักประกันนี้จะคืนให้ โดยไม่มีดอกเบี้ยภายใน ๑๕ วันนับถัดจากวันที่ผู้ชนะการประกวดราคาอิเล็กทรอนิกส์ (ผู้รับจ้าง) พ้นจากข้อผูกพันตามสัญญาจ้างแล้ว

๗. ค่าจ้างและการจ่ายเงิน

เทศบาลตำบลบางปลาจะจ่ายค่าจ้างซึ่งได้รวมภาษีมูลค่าเพิ่ม ตลอดจนภาษีอื่น ๆ และค่าใช้จ่ายที่พึงแล้ว โดยถือราคาเหมารวมเป็นเกณฑ์ และกำหนดการจ่ายเงินเป็น จำนวน ๑ งวด ดังนี้

เป็นจำนวนเงินในอัตราร้อยละ ๑๐๐ ของค่าจ้าง เมื่อผู้รับจ้างได้ปฏิบัติงานทั้งหมดให้แล้วเสร็จเรียบร้อยตามสัญญา รวมทั้งทำสถานที่ก่อสร้างให้สะอาดเรียบร้อย

๘. อัตราค่าปรับ

ค่าปรับตามสัญญาจ้างแนบท้ายเอกสารประกวดราคาอิเล็กทรอนิกส์นี้ หรือข้อตกลงจ้างเป็น

หนังสือจะกำหนด ดังนี้

๘.๑ กรณีที่ผู้รับจ้างนำงานที่รับจ้างไปจ้างช่วงให้ผู้อื่นทำอีกทอดหนึ่งโดยไม่ได้รับอนุญาตจากเทศบาลตำบลบางปลา จะกำหนดค่าปรับสำหรับการฝ่าฝืนดังกล่าวเป็นจำนวนร้อยละ ๑๐.๐๐ ของวงเงินของงานจ้างช่วงนั้น

๘.๒ กรณีที่ผู้รับจ้างปฏิบัติผิดสัญญาจ้างก่อสร้าง นอกเหนือจากข้อ ๘.๑ จะกำหนดค่าปรับเป็นรายวันเป็นจำนวนเงินตายตัวในอัตราร้อยละ ๐.๒๕ ของราคางานจ้าง

๙. การรับประกันความชำรุดบกพร่อง

ผู้ชนะการประกวดราคาอิเล็กทรอนิกส์ซึ่งได้ทำสัญญาจ้าง ตามแบบ ดังระบุในข้อ ๑.๓ หรือข้อตกลงจ้างเป็นหนังสือแล้วแต่กรณี จะต้องรับประกันความชำรุดบกพร่องของงานจ้างที่เกิดขึ้นภายในระยะเวลา ไม่น้อยกว่า ๒ ปี นับถัดจากวันที่เทศบาลตำบลบางปลาได้รับมอบงาน โดยต้องบริหารจัดการซ่อมแซมแก้ไขให้ใช้งานได้ติดตั้งเดิมภายใน ๗ วัน นับถัดจากวันที่ได้รับแจ้งความชำรุดบกพร่อง

๑๐. ข้อสงวนสิทธิในการยื่นข้อเสนอละอื่น ๆ

๑๐.๑ เงินค่าจ้างสำหรับงานจ้างครั้งนี้ ได้มาจากเงินงบประมาณประจำปี พ.ศ. ๒๕๖๔

การลงนามในสัญญาจะกระทำต่อเมื่อ เทศบาลตำบลบางปลา ได้รับการอนุญาตจากทางหลวงชนบทก่อน และได้รับอนุมัติเงินค่าก่อสร้างจากเงินงบประมาณประจำปี พ.ศ. ๒๕๖๔

๑๐.๒ เมื่อเทศบาลตำบลบางปลาได้คัดเลือกผู้ยื่นข้อเสนอรายใดให้เป็นผู้รับจ้าง และได้ตกลงจ้าง ตามการประกวดราคาอิเล็กทรอนิกส์แล้ว ถ้าผู้รับจ้างจะต้องส่งหรือนำสิ่งของมาเพื่องานจ้างดังกล่าวเข้ามาจากต่างประเทศ และของนั้นต้องนำเข้ามาโดยทางเรือในเส้นทางที่มีเรือไทยเดินอยู่ และสามารถให้บริการรับขนได้ตามที่รัฐมนตรีว่าการกระทรวงคมนาคมประกาศกำหนด ผู้ยื่นข้อเสนอซึ่งเป็นผู้รับจ้างจะต้องปฏิบัติตามกฎหมายว่าด้วยการส่งเสริมการพาณิชย์ ดังนี้

(๑) แจ้งการส่งหรือนำสิ่งของดังกล่าวเข้ามาจากต่างประเทศต่อกรมเจ้าท่า ภายใน ๗ วัน นับตั้งแต่วันที่ผู้รับจ้างส่งหรือซื้อของจากต่างประเทศ เว้นแต่เป็นของที่รัฐมนตรีว่าการกระทรวงคมนาคมประกาศยกเว้นให้บรรทุกโดยเรืออื่นได้

(๒) จัดการให้สิ่งของดังกล่าวบรรทุกโดยเรือไทย หรือเรือที่มีสิทธิเช่นเดียวกับเรือไทย จากต่างประเทศมายังประเทศไทย เว้นแต่จะได้รับอนุญาตจากกรมเจ้าท่า ให้บรรทุกสิ่งของนั้น โดยเรืออื่นที่มีธงเรือไทย ซึ่งจะต้องได้รับอนุญาตเช่นนั้นก่อนบรรทุกของลงเรืออื่น หรือเป็นของที่รัฐมนตรีว่าการกระทรวงคมนาคมประกาศยกเว้นให้บรรทุกโดยเรืออื่น

(๓) ในกรณีที่ไม่ปฏิบัติตาม (๑) หรือ (๒) ผู้รับจ้างจะต้องรับผิดชอบตามกฎหมายว่าด้วยการส่งเสริมการพาณิชย์

๑๐.๓ ผู้ยื่นข้อเสนอซึ่งเทศบาลตำบลบางปลาได้คัดเลือกแล้ว ไม่ไปทำสัญญาหรือข้อตกลงจ้าง เป็นหนังสือภายในเวลาที่กำหนดดังระบุไว้ในข้อ ๗ เทศบาลตำบลบางปลาจะริบหลักประกันการยื่นข้อเสนอ หรือเรียก ร้องจากผู้ออกหนังสือค้ำประกัน การยื่นข้อเสนอทันที และอาจพิจารณาเรียกข้อให้ชดใช้ความเสียหายอื่น (ถ้ามี) รวมทั้งจะพิจารณาให้เป็นผู้ทิ้งงาน ตามระเบียบกระทรวงการคลังว่าด้วยการจัดซื้อจัดจ้างและการบริหารพัสดุภาครัฐ

๑๐.๔ เทศบาลตำบลบางปลาสงวนสิทธิ์ที่จะแก้ไขเพิ่มเติมเงื่อนไข หรือข้อกำหนดในแบบสัญญาหรือข้อตกลงจ้างเป็นหนังสือให้เป็นไปตามความเห็นของสำนักงานอัยการสูงสุด (ถ้ามี)

๑๐.๕ ในกรณีที่เอกสารแนบท้ายเอกสารประกวดราคาอิเล็กทรอนิกส์นี้ มีความขัดหรือแย้งกัน

ผู้ยื่นข้อเสนอจะต้องปฏิบัติตามคำวินิจฉัยของเทศบาลตำบลบางปลา คำวินิจฉัยดังกล่าวให้ถือเป็นที่สุด และผู้ยื่นข้อเสนอไม่มีสิทธิเรียกร้องค่าใช้จายใดๆ เพิ่มเติม

๑๐.๖ เทศบาลตำบลบางปลา อาจประกาศยกเลิกการจัดจ้างในกรณีต่อไปนี้ได้ โดยที่ผู้ยื่นข้อเสนอจะเรียกร้องค่าเสียหายใดๆ จากเทศบาลตำบลบางปลาไม่ได้

(๑) เทศบาลตำบลบางปลา ไม่ได้ได้รับการจัดสรรเงินที่จะใช้ในการจัดจ้างหรือได้รับจัดสรรแต่ไม่เพียงพอที่จะทำการจัดจ้างครั้งนี้ต่อไป และหากไม่ได้รับการอนุญาตจากทางหลวงชนบท

(๒) มีการกระทำที่เข้าลักษณะผู้ยื่นข้อเสนอที่ชนะการจัดจ้างหรือที่ได้รับการคัดเลือกมีผลประโยชน์ร่วมกัน หรือมีส่วนได้เสียกับผู้ยื่นข้อเสนอรายอื่น หรือขัดขวางการแข่งขันอย่างเป็นธรรมหรือสมยอมกันกับผู้ยื่นข้อเสนอรายอื่น หรือเจ้าหน้าที่ในการเสนอราคา หรือสื่อว่ากระทำการทุจริตอื่นใดในการเสนอราคา

(๓) การทำการจัดจ้างครั้งนี้ต่อไปอาจก่อให้เกิดความเสียหายแก่เทศบาลตำบลบางปลา หรือกระทบต่อประโยชน์สาธารณะ

(๔) กรณีอื่นในทำนองเดียวกับ (๑) (๒) หรือ (๓) ตามที่กำหนดในกฎกระทรวงซึ่งออกตามความในกฎหมายว่าด้วยการจัดซื้อจัดจ้างและการบริหารพัสดุภาครัฐ

๑๑. การปรับราคาค่างานก่อสร้าง

การปรับราคาค่างานก่อสร้างตามสูตรการปรับราคาดังระบุในข้อ ๑.๕ จะนำมาใช้ในกรณีที่ ค่างานก่อสร้างลดลงหรือเพิ่มขึ้น โดยวิธีการต่อไปนี้

ตามเงื่อนไข หลักเกณฑ์ สูตรและวิธีคำนวณที่ใช้กับสัญญาแบบปรับราคาได้ตามมติคณะรัฐมนตรีเมื่อวันที่ ๒๒ สิงหาคม ๒๕๓๒ เรื่อง การพิจารณาช่วยเหลือผู้ประกอบการอาชีพงานก่อสร้าง ตามหนังสือสำนักเลขาธิการคณะรัฐมนตรี ที่ นร ๐๒๐๓/ว ๑๐๙ ลงวันที่ ๒๔ สิงหาคม ๒๕๓๒

สูตรการปรับราคา (สูตรค่า K) จะต้องคงที่ที่ระดับที่กำหนดไว้ในวันแล้วเสร็จตามที่กำหนดไว้ในสัญญา หรือภายในระยะเวลาที่เทศบาลตำบลบางปลาได้ขยายออกไป โดยจะใช้สูตรของทางราชการที่ได้ระบุในข้อ ๑.๕

๑๒. มาตรฐานฝีมือช่าง

เมื่อเทศบาลตำบลบางปลาได้คัดเลือกผู้ยื่นข้อเสนอรายใดให้เป็นผู้รับจ้างและได้ตกลงจ้างก่อสร้างตามประกาศนี้แล้ว ผู้ยื่นข้อเสนอจะต้องตกลงว่าในการปฏิบัติงานก่อสร้างดังกล่าว ผู้เสนอราคาจะต้องมีและใช้ผู้มีวุฒิปริญญา ปวช. ปวส. และปวท. หรือเทียบเท่าจากสถาบันการศึกษาที่ ก.พ. รับรองให้เข้ารับราชการได้ ในอัตราไม่ต่ำกว่าร้อยละ ๐ ของแต่ละ สาขาช่างแต่จะต้องมีจำนวนช่างอย่างน้อย ๑ คน ในแต่ละสาขาช่าง ดังต่อไปนี้

๑๒.๑ ช่างก่อสร้าง

๑๓. การปฏิบัติตามกฎหมายและระเบียบ

ในระหว่างระยะเวลาการก่อสร้าง ผู้ยื่นข้อเสนอที่ได้รับการคัดเลือกให้เป็นผู้รับจ้างต้องปฏิบัติตามหลักเกณฑ์ที่กฎหมายและระเบียบได้กำหนดไว้โดยเคร่งครัด

๑๔. การประเมินผลการปฏิบัติงานของผู้ประกอบการ

เทศบาลตำบลบางปลา สามารถนำผลการปฏิบัติงานแล้วเสร็จตามสัญญาของผู้ยื่นข้อเสนอที่ได้รับการคัดเลือกให้เป็นผู้รับจ้างเพื่อนำมาประเมินผลการปฏิบัติงานของผู้ประกอบการ

ทั้งนี้ หากผู้ยื่นข้อเสนอที่ได้รับการคัดเลือกไม่ผ่านเกณฑ์ที่กำหนดจะถูกกระงับการยื่นข้อเสนอหรือทำสัญญากับเทศบาลตำบลบางปลา ไว้ชั่วคราว



១៤១១ រដ្ឋប្បវេណី ៣១
ខេត្តកណ្តាល



โครงการ

โครงการปรับปรุงภูมิทัศน์ ภายในพื้นที่เทศบาลตำบลบางปลา

07 / 2564

เจ้าของโครงการ

สำนักงานเทศบาลตำบลบางปลา

สถานที่ก่อสร้าง

ภายในเขตพื้นที่เทศบาลตำบลบางปลา

หมู่ที่ 4 ตำบลบ้านเกาะ อำเภอเมืองฯ จังหวัดสมุทรสาคร

รายการประกอบแบบก่อสร้าง

โครงการ โครงการปรับปรุงภูมิทัศน์ภายในพื้นที่เทศบาลตำบลบางปลา

รายละเอียดโครงการ ปรับปรุงภูมิทัศน์ภายในพื้นที่เทศบาลตำบลบางปลา ประกอบด้วย

1. งานวางเครื่องกั้นแบ่งช่องทางจราจรชั่วคราว (แบริเออร์คอนกรีต)
2. ก่อสร้างที่กั้นฝั่งตรงข้ามหมู่บ้านสวนรังสิต โดยปูผิวทางแอสฟัลท์ติกคอนกรีต พร้อมเกาะกลาง
3. ก่อสร้างคันเตือนความสูง 3 แห่ง บริเวณสะพานวัดป่าชัยรังสิต สะพานเหลืองล๊ะ ถนนสายบ้านใหม่
4. ปรับปรุงซ่อมสร้างถนนภายในหมู่บ้านสวนรังสิต
5. งานปรับปรุงภูมิทัศน์บริเวณริมถนนเศรษฐกิจ-บางปลา และถนนเทศบาลซอย 17
6. งานปรับปรุงบ่อพักทางเข้าซอยกรุงเทพคาร์ปด์

รายละเอียดโครงการเป็นไปตามแบบแปลนที่เทศบาลตำบลบางปลากำหนด

หมายเหตุ

โครงการจะดำเนินการทำสัญญาจ้างกับผู้รับจ้างได้เมื่อ เทศบาลตำบลบางปลาได้รับผลการอนุญาตจากทางหลวงชนบท ให้เรียบร้อยแล้ว

2.8 งานบัญชีหลอดไฟฟ้า ประปา สิ่งสาธารณูปโภค หรือ อื่นๆ ให้ผู้รับจ้างแจ้งช่างผู้ควบคุมงานก่อน เพื่อเสนอคณะกรรมการตรวจการจ้างพิจารณาแก้ไขปัญหาดังกล่าว ก่อนดำเนินการแก้ไข ซึ่งค่าใช้จ่ายในการดำเนินการต่างๆ ให้ผู้รับจ้างเป็นผู้รับผิดชอบ และเป็นผู้ติดต่อประสานงานกับหน่วยงานต่างๆ ด้วย

รายการใดๆ ที่ไม่ได้กำหนดไว้ในรูปแบบรายการซึ่งเป็นส่วนสำคัญของการก่อสร้างนั้น กำหนดไว้ไม่ชัดเจน หรือแสดงไว้ขัดแย้งกันในรูปแบบรายการ ให้กรรมการตรวจการจ้างร่วมกับผู้ควบคุมงานเป็นผู้ชี้ขาดเป็นสำคัญ ซึ่งอาจมีค่าใช้จ่ายในการนั้นให้ ผู้รับจ้างต้องเป็นผู้ออกค่าใช้จ่ายเองทั้งสิ้น หากบริเวณใกล้เคียงหรือราษฎรที่อยู่บริเวณข้างเคียงได้รับความเดือดร้อนจากการปฏิบัติงานของผู้รับจ้างต้องทำการซ่อมแซมแก้ไขให้สามารถใช้งานได้ดังเดิม

2.9 ผู้รับจ้างต้องจัดทำเครื่องหมายจราจร เครื่องป้องกันอุบัติเหตุและอันตรายต่างๆ ที่จะเกิดแก่ ยวดยานพาหนะและบุคคลที่สัญจรไปมา ไว้ในบริเวณที่ก่อสร้างจนกว่างานจะแล้วเสร็จ หากเกิดอุบัติเหตุ อันตรายหรือความเสียหายเนื่องจากการดำเนินงานนี้ ผู้รับจ้างจะต้องเป็นผู้รับผิดชอบและชดเชยค่าเสียหายเอง

2.10 ผู้รับจ้างต้องติดตั้งป้ายประกาศเขตงานก่อสร้าง สัญญาณไฟให้เห็นชัดเจนทั้งในเวลากลางวันและเวลากลางคืนและมีการเผื่อและสถานที่ทำงานทุกสิ่งทุกอย่างโดยผู้รับจ้างมีหน้าที่จัดจ้างและจ่ายค่าจ้างเองทั้งสิ้น

สถานที่ก่อสร้าง บริเวณในเขตเทศบาลตำบลบางปลา หมู่ 4 ตำบลบ้านเกาะ อำเภอเมืองสมุทรสาคร จังหวัดสมุทรสาคร

1. รายการทั่วไป

การเตรียมพื้นที่ก่อสร้าง การเตรียมพื้นที่ก่อสร้าง

การเตรียมพื้นที่ก่อสร้าง ผู้รับจ้างจะต้องทำความเข้าใจพื้นที่ก่อสร้างว่าต้องดำเนินการเช่นไรก่อนดำเนินการก่อสร้าง

2. บททั่วไป

- 2.1 การก่อสร้างตามสัญญา ต้องให้เป็นไปตามรูปแบบและรายการรายละเอียดแนบท้ายสัญญาการก่อสร้างทุกประการ
- 2.2 ผู้รับจ้างรับรองว่าได้ตรวจสอบแบบแปลนและรายละเอียดอย่างถี่ถ้วนแล้ว และเข้าใจความหมายอย่างแจ่มแจ้ง จึงได้ลงนามในสัญญานี้
- 2.3 ในขณะที่ทำการก่อสร้าง ถ้าปรากฏว่า แบบหรือรายละเอียดไม่ชัดเจน ชัดแจ้งหรือบกพร่อง ผู้รับจ้างต้องขอความเห็นชอบ และปฏิบัติตามคำแนะนำหรือคำวินิจฉัยของคณะกรรมการตรวจการจ้าง โดยคณะกรรมการตรวจการจ้างจะถือหลักความถูกต้องตามหลักวิชาช่าง และความเหมาะสมเป็นหลักเกณฑ์ในหลักการวินิจฉัยเด็ดขาด
- 2.4 สิ่งใดที่ไม่ได้ระบุไว้ในแบบแต่จำเป็นเพื่อให้งานแล้วเสร็จสมบูรณ์และถูกต้องตามหลักวิชาช่างผู้รับจ้างต้องเป็นผู้จัดหา และดำเนินการให้แล้วเสร็จสมบูรณ์ตามวัตถุประสงค์ของโครงการนี้โดยไม่คิดค่าจ้างเพิ่มอีก
- 2.5 ผู้รับจ้างต้องเป็นผู้รับผิดชอบและชดเชยค่าเสียหายต่าง ๆ อันเกิดมาจากการใกล้เคียง หรือบุคคลภายนอกเนื่องจากการดำเนินการนี้
- 2.6 ผู้รับจ้างต้องเป็นผู้รับผิดชอบจากความเสียหายต่าง ๆ ที่จะเกิดจากการก่อสร้าง
- 2.7 ก่อนลงงานก่อสร้างวัสดุทุกชนิดต้องปรับสภาพสถานที่ก่อสร้างให้เรียบร้อยแล้ว ตรวจสอบคุณภาพอาคาร



เทศบาลตำบลบางปลา
กองช่าง

โครงการ
ปรับปรุงภูมิทัศน์ภายในพื้นที่
เทศบาลตำบลบางปลา

สำรวจ

นายพิพัฒน์ ดาวเรือง
นายช่างควบคุม

เขียนแบบ

นายเสาวฤทธิ์ วัฒนวิภา
นายช่างควบคุม

ตรวจแบบ

นายชัชวาลย์ อิ่มเข้ม
นายช่างควบคุมและช่าง

ตรวจลုပ်

นายชัชวาลย์ หิรัญเดชาอักษร
นายช่างควบคุม

เห็นชอบ

นายวรฤทธิชัย ชัยน้อย
นายกเทศมนตรีตำบลบางปลา

อนุมัติ

นายดิ้อชา ไพเรือง
นายกเทศมนตรีตำบลบางปลา

ชื่อแบบ

รายการประกอบแบบก่อสร้าง

วัน/เดือน/ปี

แบบเลขที่	แผ่นที่
07/2564	2/25

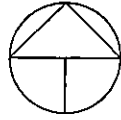

ทิศเหนือ

ผู้รับจ้างต้องปรับพื้นที่ เก็บวัชพืช ทำความสะอาดบริเวณริมถนนเศรษฐกิจ-บางปลา ทั้ง 2ฝั่งตลอดแนวเขตเทศบาล

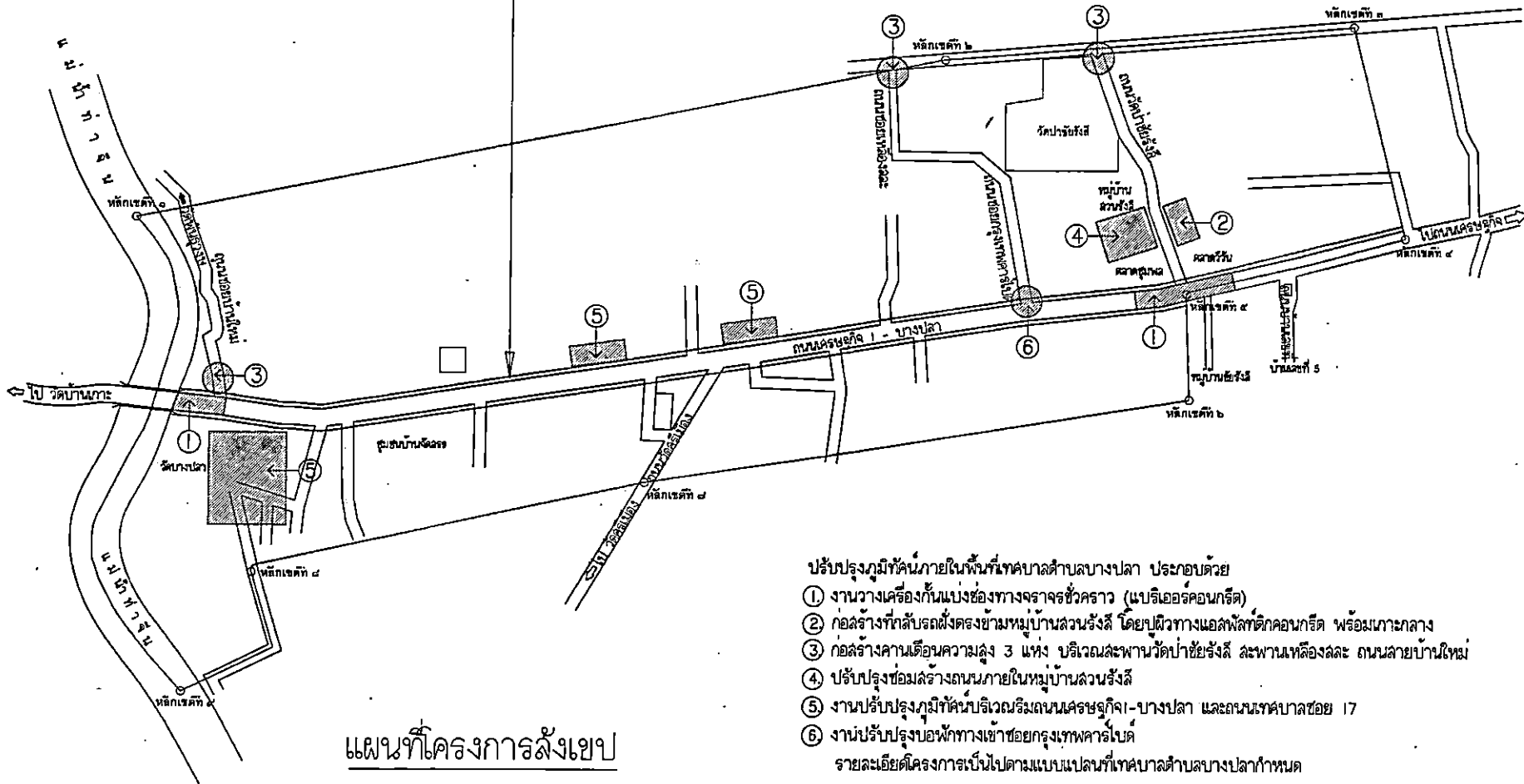

แผนที่โครงการลงเขป

- ปรับปรุงภูมิทัศน์ภายในพื้นที่เทศบาลตำบลบางปลา ประกอบด้วย
- 1 งานวางเครื่องกันแบ่งช่องทางจราจรชั่วคราว (แบรีเออร์คอนกรีต)
 - 2 ก่อสร้างที่ลาดรับรถฝั่งตรงข้ามหมู่บ้านลวนรังสี โดยปูผิวทางแอสฟัลท์ติกคอนกรีต พร้อมเกาะกลาง
 - 3 ก่อสร้างคานเตือนความสูง 3 แห่ง บริเวณสะพานวัดป่าชัยรังสี สะพานเหล็กฉะลอม ถนนสายบ้านใหม่
 - 4 ปรับปรุงซ่อมสร้างถนนภายในหมู่บ้านลวนรังสี
 - 5 งานปรับปรุงภูมิทัศน์บริเวณริมถนนเศรษฐกิจ-บางปลา และถนนเทศบาลซอย 17
 - 6 งานปรับปรุงบ่อพักทางเข้าซอยกรุงเทพคาร์โบไต์

รายละเอียดโครงการเป็นไปตามแบบแปลนที่เทศบาลตำบลบางปลากำหนด
หมายเหตุ
1. โครงการจะดำเนินการทำสัญญาจ้างกับผู้รับจ้างได้ก็ต่อเมื่อ เทศบาลตำบลบางปลาได้รับเอกสารการอนุญาตจากทางหลวงชนบท ให้เรียบร้อยแล้ว
2. ผู้รับจ้างติดต่อประสานงานกับการไฟฟ้าส่วนภูมิภาคสมุทรสาคร ทำการย้ายเสาไฟฟ้าจำนวน 1 ต้น



เทศบาลตำบลบางปลา
กองช่าง

โครงการ
ปรับปรุงภูมิทัศน์ ภายในพื้นที่
เทศบาลตำบลบางปลา

สำรวจ
นายพัลลภ ดาวเรือง
นายช่างสำรวจ

เขียนแบบ
นายศราวุธ วิลมา
นายช่างเขียนแบบ

ตรวจแบบ
นายปชาธิกร อิ่มรัมย์
นายช่างควบคุมการก่อสร้าง

ตรวจลုပ်
นายชวลิต ทิรฤทธิชัยรักษ์
นายช่างควบคุมการก่อสร้าง

เห็นชอบ
นายวราวุธ นี้อย
นายกเทศมนตรีตำบลบางปลา

อนุมัติ
นายดิเรกชาติ โพธิ์อ่อน
นายกเทศมนตรีตำบลบางปลา

ชื่อแบบ
แผนที่โครงการลงเขป

วัน/เดือน/ปี

แบบเลขที่	แผ่นที่
07/2564	3/25



เทศบาลตำบลบางปลา
กองช่าง

โครงการ
ปรับปรุงภูมิทัศน์ ภายในพื้นที่
เทศบาลตำบลบางปลา

สำรวจ
นายพัลลภ ดาวเรือง
ช่างสำรวจ

เขียนแบบ
นายฉัตรชัย วิมลนา
ช่างเขียนแบบ

ตรวจแบบ
นายวิชาญ ชุ่มเข้ม
ช่างควบคุมงานก่อสร้าง

ตรวจลုပ်
นายชวลิต ทวีฤกษ์
ช่างควบคุมงานก่อสร้าง

เห็นชอบ
นายวราวุธ นิสสัย
ปลัดเทศบาล

อนุมัติ
นายฉัตรชัย วิมลนา
นายกเทศมนตรีตำบลบางปลา

ชื่อแบบ
ผังบริเวณจัดตั้งเครื่องกั้นแบ่งช่องทาง
จราจรชั่วคราวจุดที่ 1 เชียงพานวัดบางปลา

วัน/เดือน/ปี

แบบเลขที่ 07/2564
แผ่นที่ 4/25

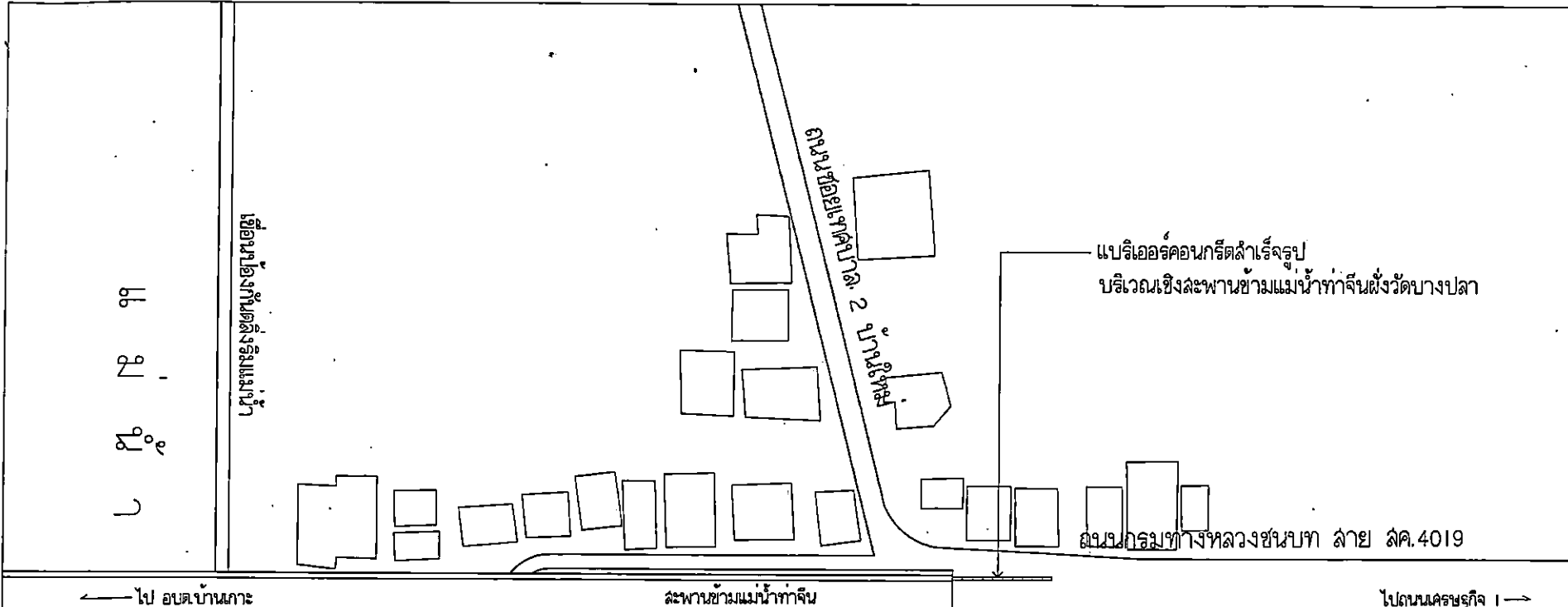

บริเวณพื้นที่ วัดบางปลา

ผังบริเวณจัดตั้งเครื่องกั้นแบ่งช่องทางจราจรชั่วคราวจุดที่ 1

หมายเหตุ
ในการดำเนินโครงการปรับปรุงภูมิทัศน์ภายในพื้นที่เทศบาลตำบลบางปลา จะดำเนินการทำสัญญาจ้างกับผู้รับจ้างได้ข้อเมื่อ
เทศบาลตำบลบางปลาได้รับเอกสารหลักฐานการอนุญาตจากทางหลวงชนบทหรือผู้รับผิดชอบพื้นที่ ให้เรียบร้อยก่อน

๒๖
๗
๗๕
๖

๓
๖
๒๒
๗

เขียนโดย กิ่งกมล สิงห์รัมย์

เขียนโดย กิ่งกมล สิงห์รัมย์

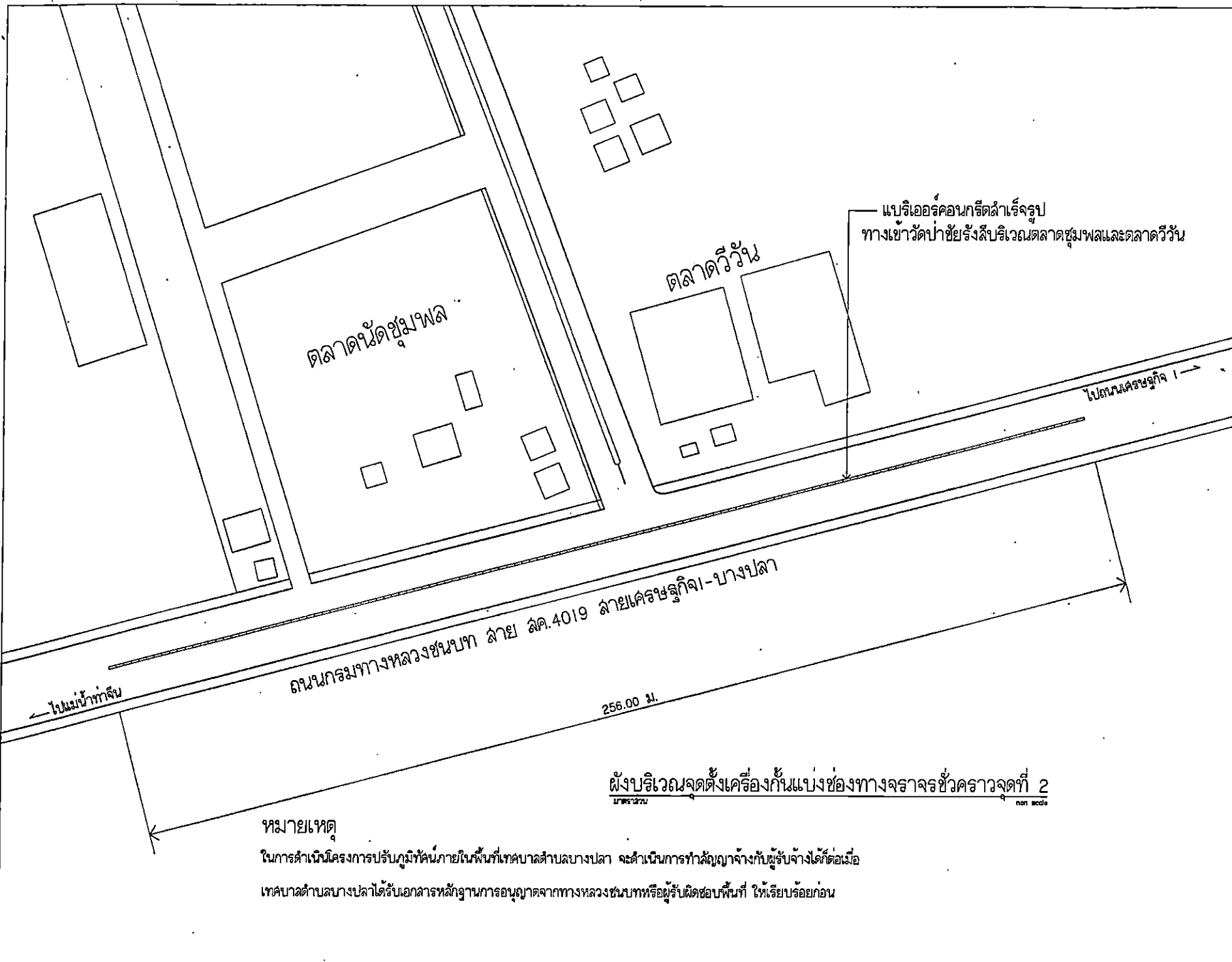

ผังบริเวณจุดตั้งเครื่องกั้นแบ่งช่องทางจราจรชั่วคราวจุดที่ 2
มาตราส่วน non scale

หมายเหตุ
 ในการดำเนินโครงการปรับปรุงภูมิทัศน์ภายในพื้นที่เทศบาลตำบลบางปลา จะดำเนินการทำสัญญาจ้างกับผู้รับจ้างได้ก่อนเมื่อ
 เทศบาลตำบลบางปลาได้รับเอกสารหลักฐานการอนุญาตจากทางหลวงชนบทหรือผู้รับผิดชอบพื้นที่ ให้เรียบร้อยแล้ว



เทศบาลตำบลบางปลา กองช่าง	
โครงการ ปรับปรุงภูมิทัศน์ ภายในพื้นที่ เทศบาลตำบลบางปลา	
สำรวจ	
นายพิชิต ดาวเรือง วิศวกรโยธา	
เขียนแบบ	
นายวิสิฐ วิวัฒนา วิศวกรโยธา	
ตรวจแบบ	
นายปชาธิพงษ์ อิ่มแ่ม วิศวกรโยธา	
ตรวจฉลอป	
นายวิสิฐ วิวัฒนา วิศวกรโยธา	
เห็นชอบ	
นายวิสิฐ วิวัฒนา วิศวกรโยธา	
อนุมัติ	
นายวิสิฐ วิวัฒนา วิศวกรโยธา	
ชื่อแบบ	ผังบริเวณจุดตั้งเครื่องกั้นแบ่งช่องทาง จราจรชั่วคราวจุดที่ 2 ทางเข้าวัดป่าชัยรังสี วัน/เดือน/ปี
แบบอยู่ที่	แผนที่
07/2564	5/25



เทศบาลตำบลบางปลา
กองช่าง

โครงการ
ปรับปรุงภูมิทัศน์ ภายในพื้นที่
เทศบาลตำบลบางปลา

สำรวจ
นายพัลลภ ดาวเรือง
นายช่างควบคุมงาน

เขียนแบบ
นายผลวาท วิไลนา
นายช่างควบคุมงาน

ตรวจแบบ
นายปรัชรักษ์ อิ่มเข้ม
หัวหน้างานแบบและช่าง

ตรวจลုပ်
นายชวลิต ทิรันตราชักษ์
ผู้ควบคุมงาน

เห็นชอบ
นายวราวุฒ นิ่งน้อย
ปลัดเทศบาล

อนุมัติ
นายฉือชา โพธิ์ออบ
นายกเทศมนตรีตำบลบางปลา

ชื่อแบบ
เครื่องกั้นแบ่งช่องทางจราจรชั่วคราว แบบรีเออร์คอนกรีต

วัน/เดือน/ปี

แบบเลขที่	แผ่นที่
07/2564	6/25

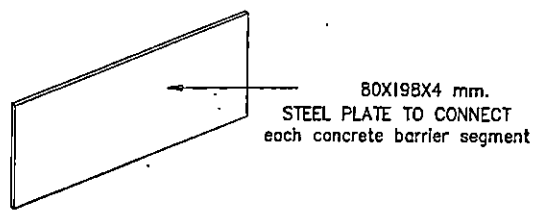
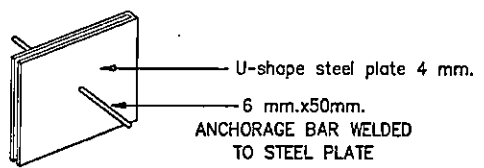
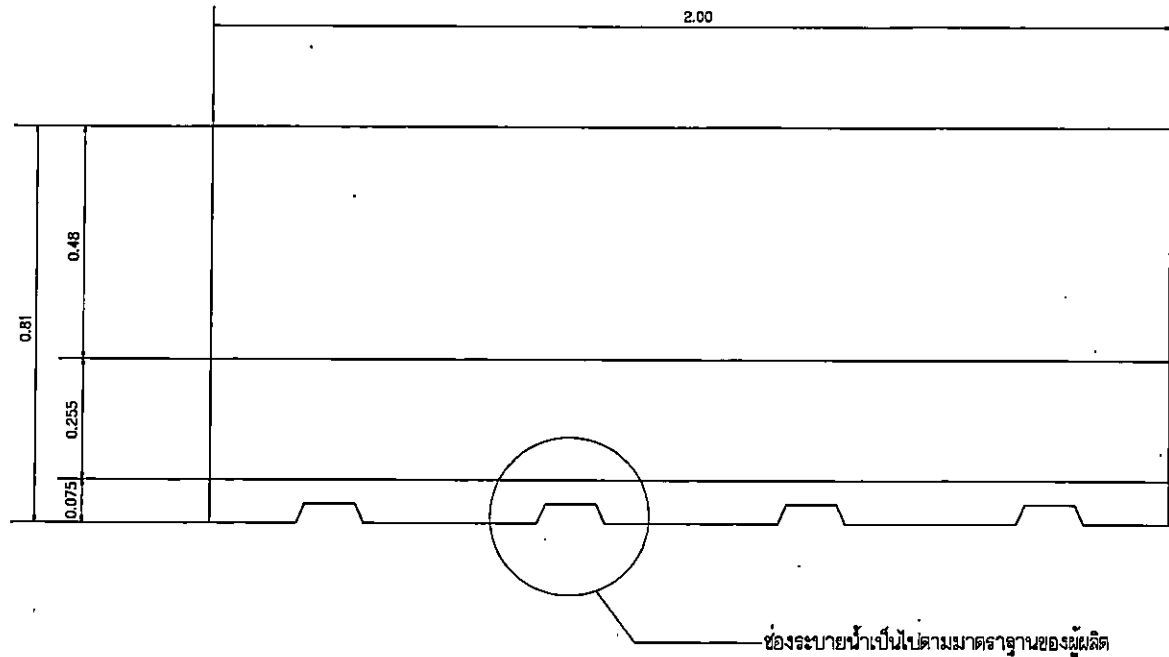
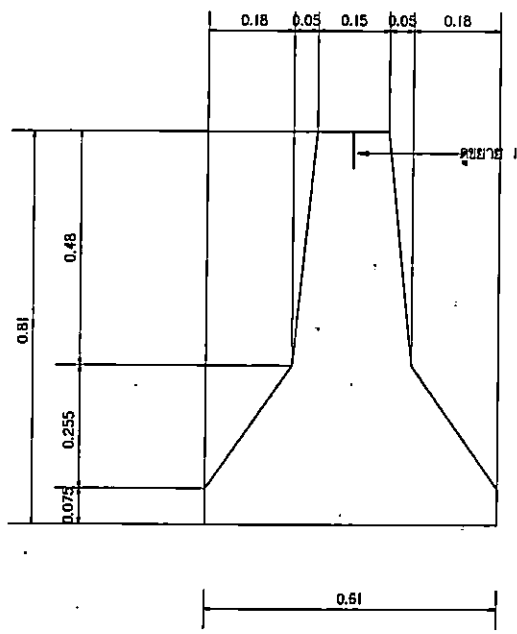

เครื่องกั้นแบ่งช่องทางจราจรชั่วคราว แบบรีเออร์คอนกรีต

การเสริมเหล็กโครงสร้างเป็นไปตามมาตรฐานของผู้ผลิต
โรงงานที่ผลิต ต้องได้รับการรับรองระบบบริหารคุณภาพตามมาตรฐานสากล ISO 9001
ให้ทำสีด้าลดับสียาวบนผิวคอนกรีตตามมาตรฐานผู้ผลิต

หมายเหตุ
ในการดำเนินโครงการปรับปรุงภูมิทัศน์ภายในพื้นที่เทศบาลตำบลบางปลา จะดำเนินการทำสัญญาจ้างกับผู้รับจ้างได้ก็ต่อเมื่อ
เทศบาลตำบลบางปลาได้รับเอกสารหลักฐานการอนุญาตจากทางหลวงชนบทหรือผู้รับผิดชอบพื้นที่ ให้เรียบร้อยก่อน

ขยาย 1



เทศบาลตำบลบางปลา
กองช่าง

โครงการ
ปรับปรุงภูมิทัศน์ ภายในพื้นที่เทศบาล
ตำบลบางปลา

สำรวจ &

นายพัลลภ ศาวเรือง
ช่างสำรวจ

เขียนแบบ
นายสุราษฎร์ วัฒนาศาสตร์
ช่างเขียนแบบ

ตรวจแบบ
นายปชากร กิ่งเข็ม
วิศวกรโยธา

ตรวจฉั๊อป
นายสวัสดิ์ พิธีกุล
ผู้ควบคุมงาน

เห็นชอบ
นายวราภรณ์ ชิงน้อย
นายกเทศมนตรี

อนุมัติ
นายดิษฐ์ พิธีอุป
นายก อบจ. บางพลี

ชื่อแบบ
ผังบริเวณที่ปรับปรุงหน้าหมู่บ้านสวนรังสิต

วัน/เดือน/ปี

แบบเลขที่	แผ่นที่
07/2564	7/25

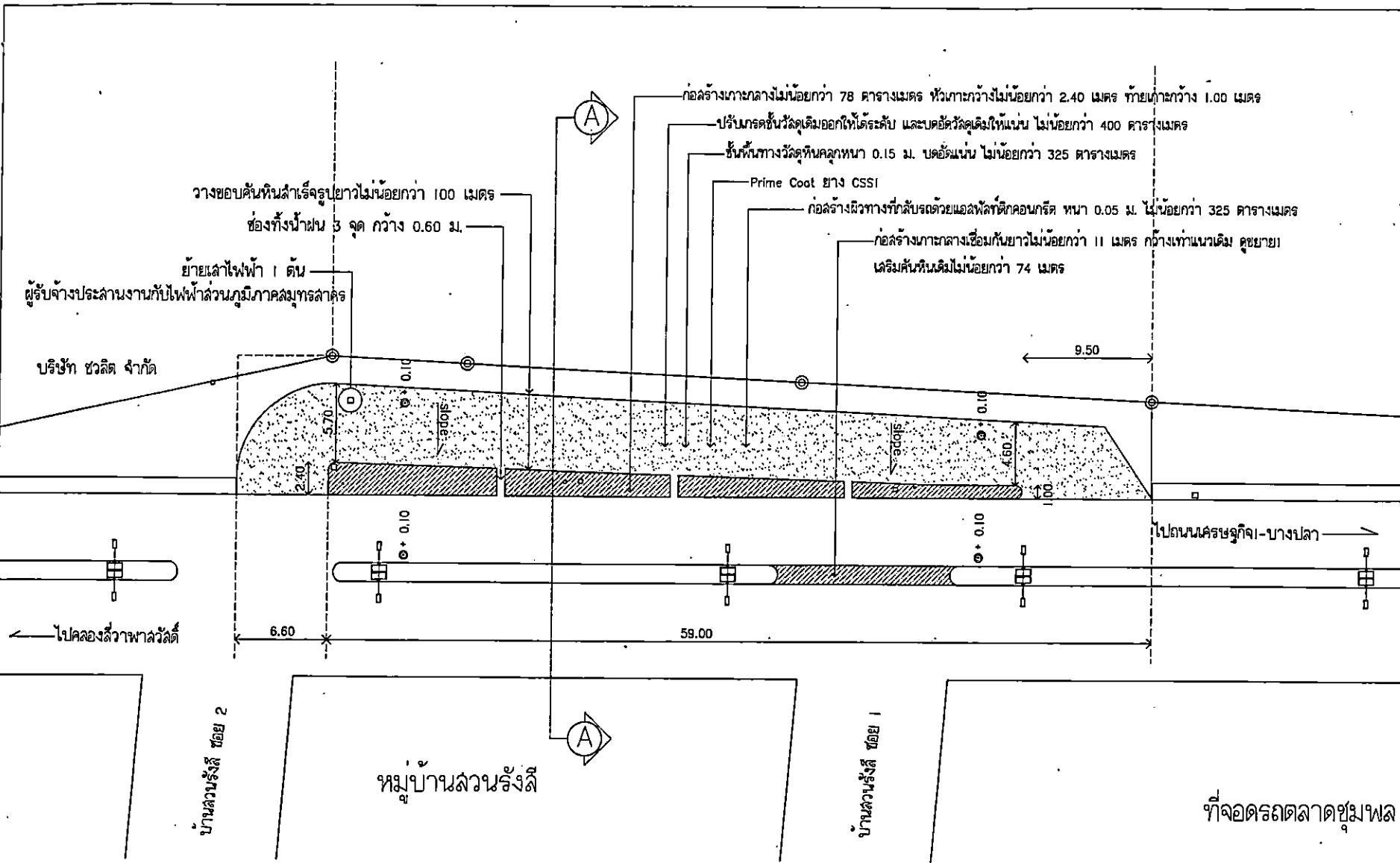

แบบแปลนที่กลับรถ

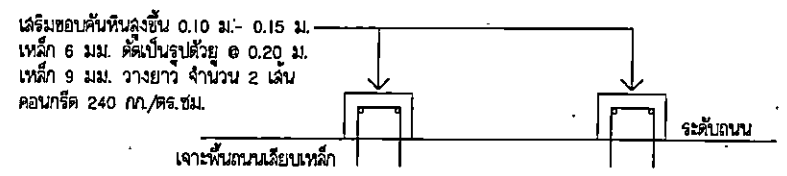

ขยาย 1



เทศบาลตำบลบางปลา
กองช่าง

โครงการ
ปรับปรุงผิวพื้น ภายในพื้นที่เทศบาล
ตำบลบางปลา

สำรวจ
นายพัลลภ คาวเรือง
นายก อบจ.สมุทรสาคร

เขียนแบบ
นายฉัตรกู๋ วิมลนา
วิศวกรชำนาญการ

ตรวจแบบ
นายปชากร อิ่มรัมย์
วิศวกรชำนาญการ

ตรวจล่อป
นายชวลิต หิรัญเดชากริช
วิศวกรชำนาญการ

เห็นชอบ
นายวราภรณ์ นิ่งน้อย
นายก อบจ.

อนุมัติ
นายธีรชาติ โพธิ์อุป
นายก อบจ.สมุทรสาคร

ชื่อแบบ
รูปตัดที่ ๑-๑ และขยายที่ ๑-๑

วัน/เดือน/ปี

แบบเลขที่	แผ่นที่
07/2564	8/25

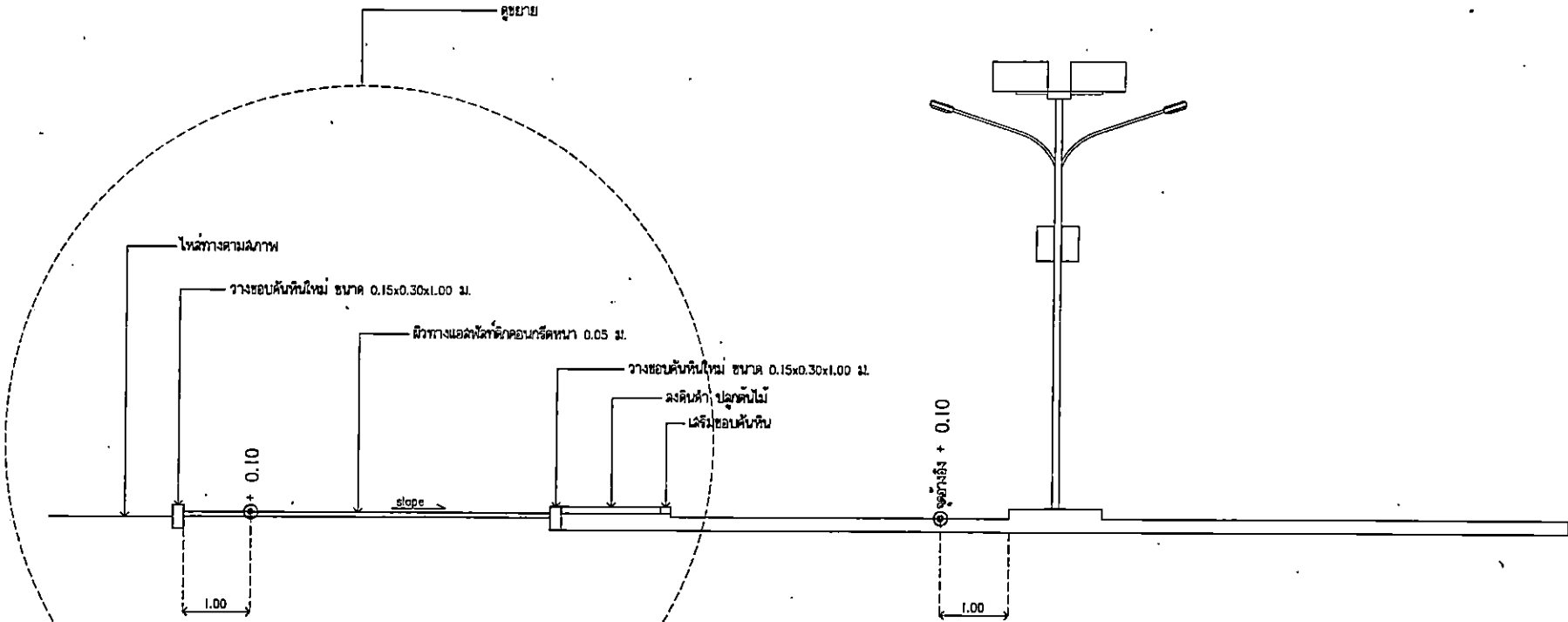

รูปตัด A - A

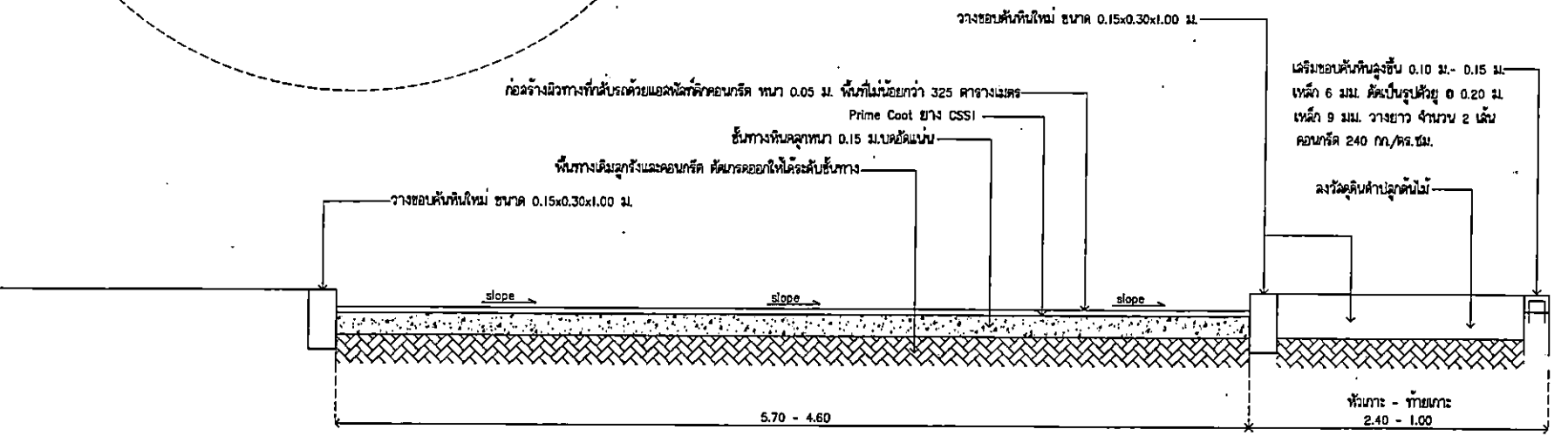

ขยายที่กลับรถ

ปริมาณลูกกรงที่คิดการออกแบบประมาณ 0.40 ม. ในพื้นที่ไม่น้อยกว่า 325 ตร.ม. ให้งดเว้นหน้าเสาของที่ดินข้างเคียง
ขอบคันหินที่ไม่ให้ตัดไปทั้ง



เทศบาลตำบลบางปลา
กองช่าง

โครงการ
ปรับปรุงภูมิทัศน์ ภายในพื้นที่
เทศบาลตำบลบางปลา

สำรวจ *[Signature]*

นายพัลลภ คาวเรือง
นายก อบจ.สมุทรสาคร

เขียนแบบ

นายจราวุธ วัฒนมา
วิศวกรโยธา

ตรวจแบบ *[Signature]*

นายชาญกิจ อิ่มเข้ม
ช่างเทคนิคโยธา

ตรวจฉาบ *[Signature]*

นายชวลิต ทวีฤกษ์ชากรัง
ช่างเทคนิคโยธา

เห็นชอบ *[Signature]*

นายวรฤกษ์ ชิงน้อย
ช่างเทคนิคโยธา

อนุมัติ *[Signature]*

นายดิชา ไพธ้อบ
นายก อบจ.สมุทรสาคร

ชื่อแบบ คานเดือนความสูงรถ
สะพานซอยวัดป่าชัยรังสี
สะพานเหลืองลลละ

วัน/เดือน/ปี

แบบเลขที่	แผ่นที่
07/2564	9/25

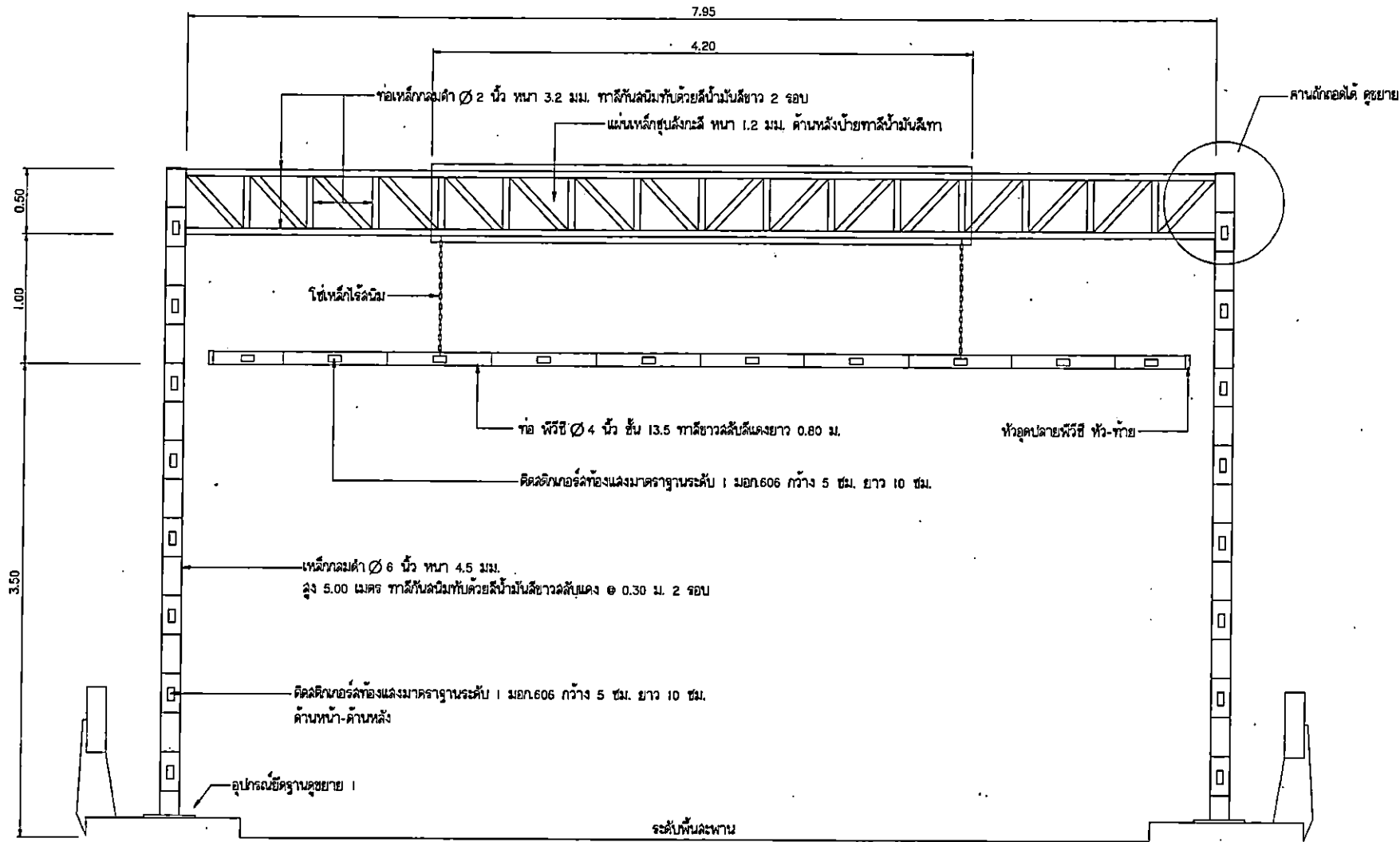

รูปด้านคานเดือนความสูงรถ



เทศบาลตำบลบางปลา
กองช่าง

โครงการ
ปรับปรุงภูมิทัศน์ ภายในพื้นที่
เทศบาลตำบลบางปลา

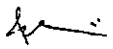
สำรวจ

นายพิศล ดาวเรือง
นายช่างกองช่าง

เขียนแบบ
นายฉกรรฐ วัฒน
นายช่างกองช่าง

ตรวจแบบ

นายปชากร อิ่มแถม
นายช่างกองช่าง

ตรวจลုပ်

นายชวดี หิรัญเดชากรัง
นายช่างกองช่าง

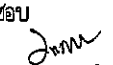
เห็นชอบ

นายกรฤช นิ่งน้อย
นายกเทศมนตรีตำบลบางปลา

อนุมัติ

นายดิชา พิโอบ
นายกเทศมนตรีตำบลบางปลา

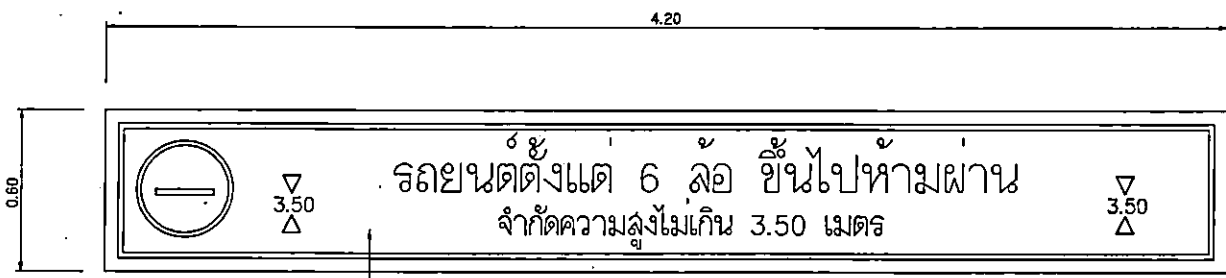
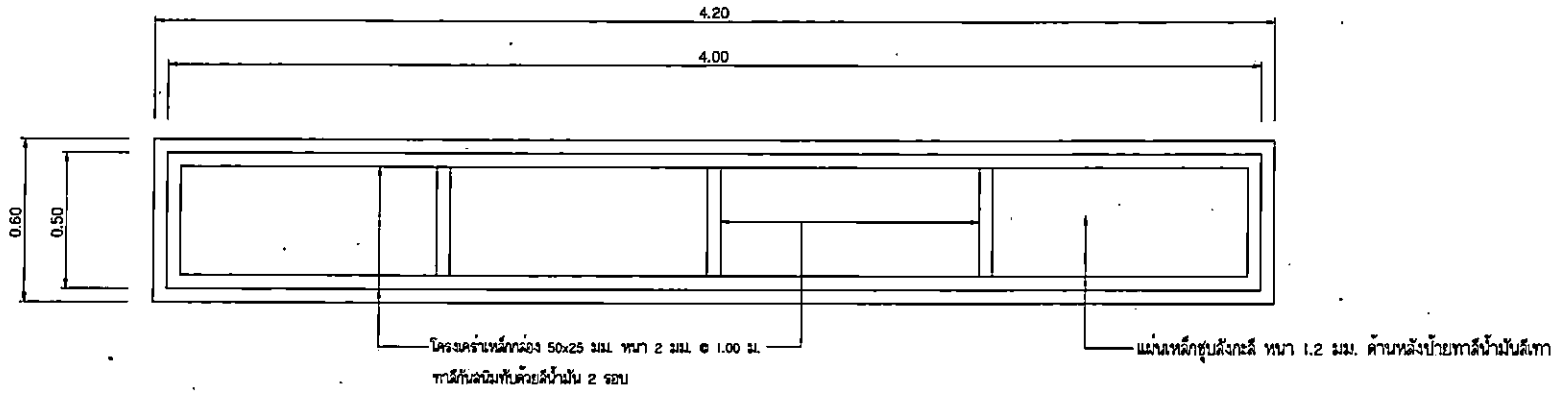
ชื่อแบบ ป้ายเตือนความสูง
สะพานข่อยวัดป่าชัยรังสี
สะพานเหลืองลละ

วัน/เดือน/ปี
แบบสภ
07/2564
แผ่นที่
10/25



พื้นป้ายอลูมิเนียมสีท่อนแดง มอก.606-2549 สีขาว
ตัวอักษรอลูมิเนียมสีท่อนแดง มอก.606 สีแดง ขนาดตัวอักษรปรับให้เหมาะสมกับแผ่นป้าย
เส้นขอบอลูมิเนียมสีท่อนแดง มอก.606 สีแดง
รูปสัญลักษณ์ อลูมิเนียมสีท่อนแดง มอก.606 สีเงินไปตามมาตรฐาน

ขยายแผ่นป้ายเตือนกำหนดความสูง

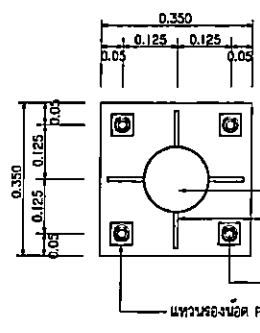

ขยายฐานยึดเสา

PLATE แผ่นเหล็กหนา 20 มม.เชื่อมยึดกับฐานเสา
พุกยึดหัวควงควงขันตอก เบอร์ M16 จำนวน 4 หลอด/ฐาน
เหล็กหนา 6 นิ้ว
PLATE 4-100x150 มม.หนา 9 มม. ค้ำยันยึดเสา 4 มม.
ยึดขึ้นงานทั้งหมดทาสีกันสนิมกับด้วยสีน้ำมัน 2 รอย
Stud ชูบด้วยไนซ์ ๑ 16 มม. ยาว 19 ซม. จำนวน 4 ตัว/ฐาน
แหวนรองน็อต PLATE 50x50x4 มม.

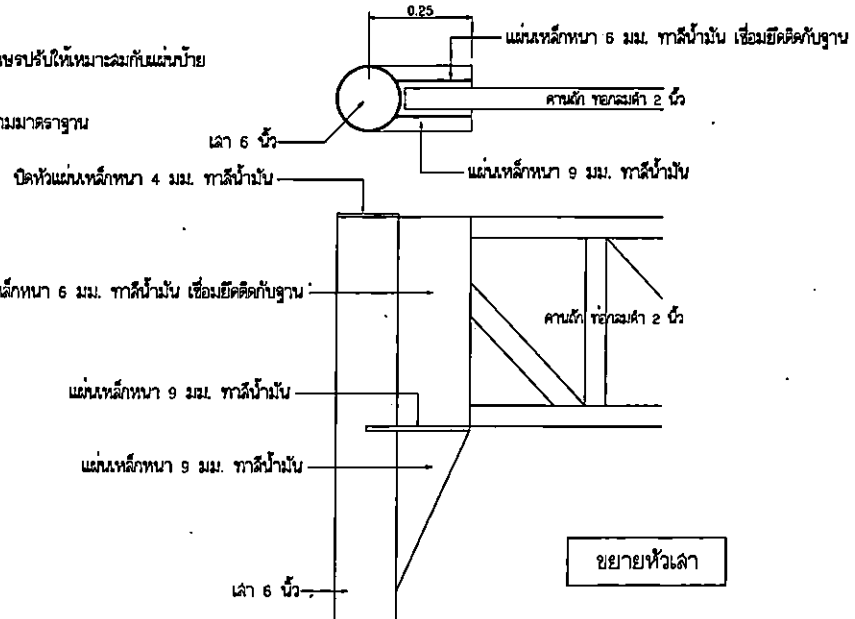

ขยายหัวเสา



เทศบาลตำบลบางปลา
กองช่าง

โครงการ
ปรับปรุงภูมิทัศน์ ภายในพื้นที่
เทศบาลตำบลบางปลา

สำรวจ
นายพัลลภ ดาวเรือง
นายช่างควบคุมงาน

เขียนแบบ
นายฉัตรวุธ วัฒนภา
นายช่างควบคุมงาน

ตรวจแบบ
นายปราชัย อิ่มน้อม
นายช่างควบคุมงาน

ตรวจล่อป
นายชวลิต หิรัญเดชาอักษร
นายช่างควบคุมงาน

เห็นชอบ
นายวราวุธ นิ่งน้อย
นายกเทศมนตรีตำบลบางปลา

อนุมัติ
นายดิศชา โพธิ์อ่อน
นายกเทศมนตรีตำบลบางปลา

ชื่อแบบ
ความเดือนความล่งรถ
ซอยบ้านใหม่

วัน/เดือน/ปี

แบบเลขที่	แผ่นที่
07/2564	11/25

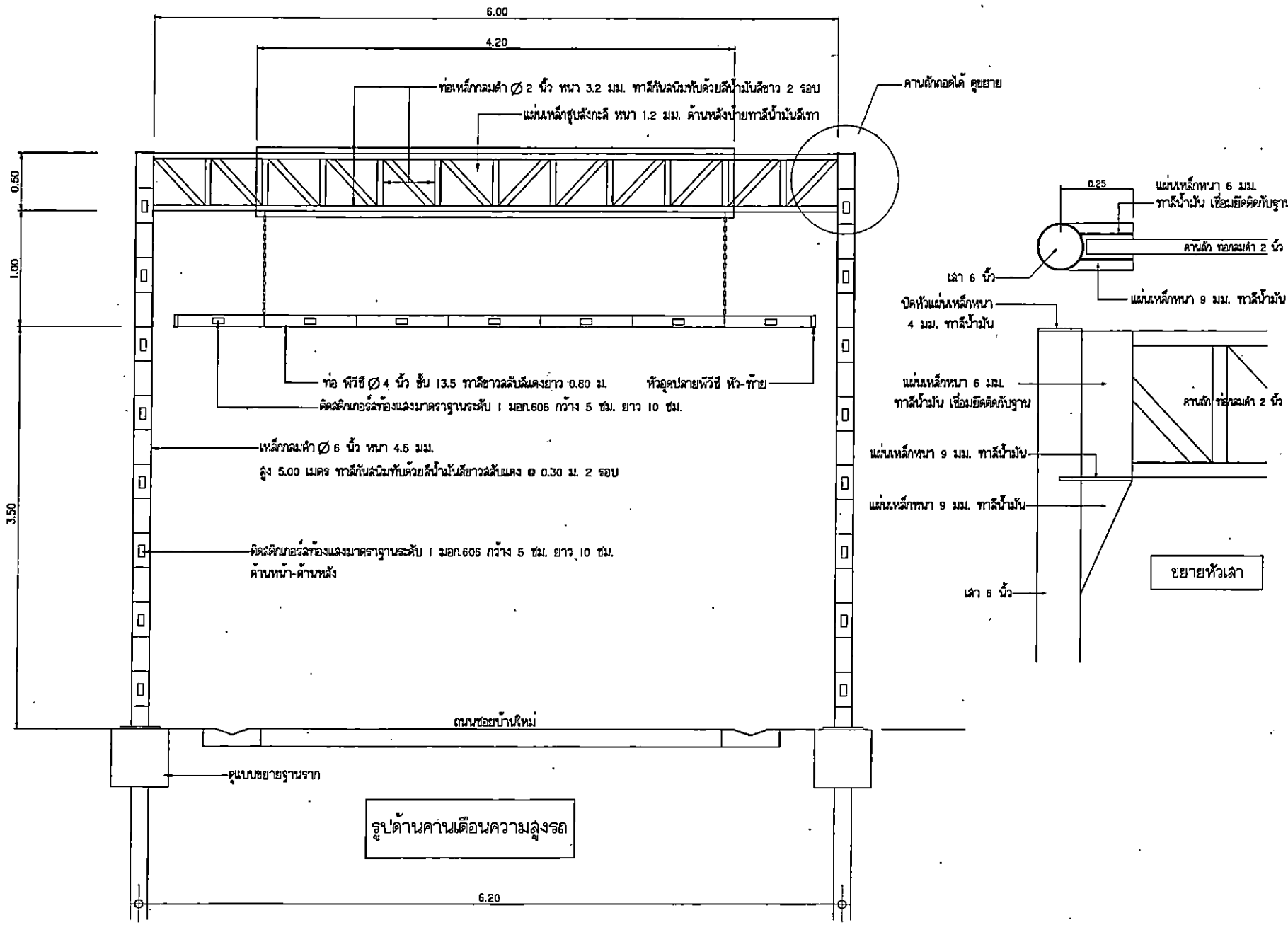



เทศบาลตำบลบางปลา
กองช่าง

โครงการ
ปรับปรุงภูมิทัศน์ ภายในพื้นที่
เทศบาลตำบลบางปลา

สำรวจ
นายพัลลภ ดาวเรือง
นายช่างบริหารงาน

เขียนแบบ

นายฉัตรชัย วัฒนภา
นายช่างบริหารงาน

ตรวจสอบ
นายปรีชา คุ้มรัมย์
นายช่างบริหารงาน

ตรวจสอบ
นายชวสิทธิ์ หรือเสถียรอักษร
นายช่างบริหารงาน

เห็นชอบ
นายวรภุช ชัยน้อย
นายกเทศมนตรีตำบลบางปลา

อนุมัติ
นายดิชา โพธิ์อ่อน
นายกเทศมนตรีตำบลบางปลา

ชื่อแบบ
ป้ายเตือนความสูง
ซอยบ้านใหม่

วัน/เดือน/ปี

แบบที่	แผ่นที่
07/2564	12/25

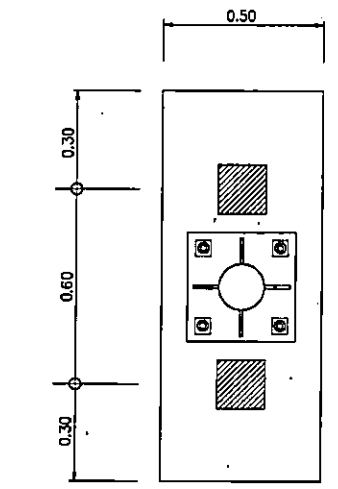
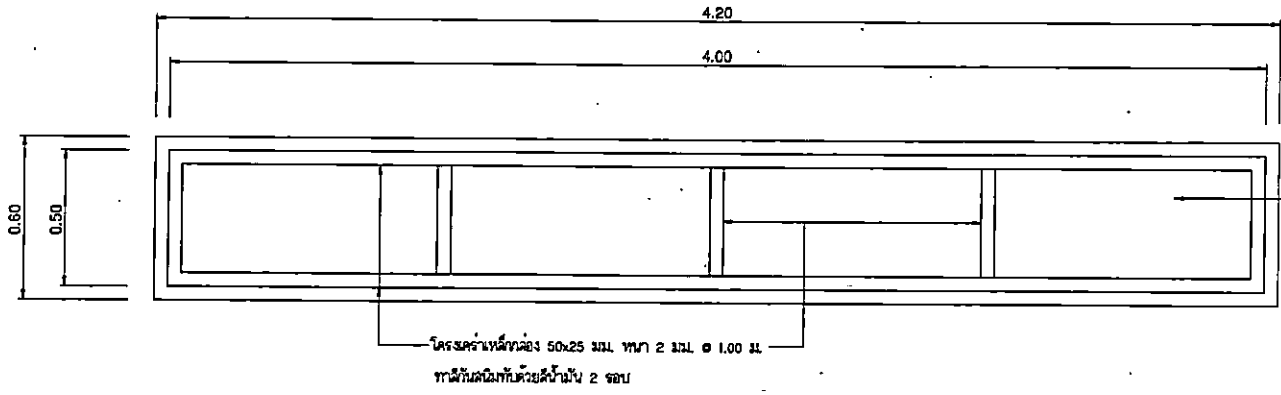

แผ่นซีเมนต์คอนกรีตอัดแรงรูปสี่เหลี่ยม 0.15x0.15x4.00 เมตร จำนวน 2 ต้น/ฐาน

แปลนฐานราก

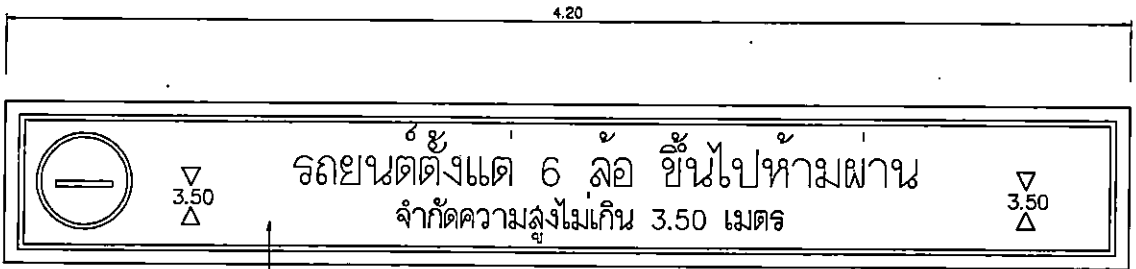

พื้นป้ายอลูมิเนียมอะลูมิเนียมสีเทา มอก.606-2549 สีขาว
ตัวอักษรอลูมิเนียมอะลูมิเนียมสีเทา มอก.606 สีแดง ขนาดตัวอักษรปรับให้เหมาะสมกับแผ่นป้าย
เส้นขอบล้อมรอบอลูมิเนียมอะลูมิเนียมสีเทา มอก.606 สีแดง
รูปสัญลักษณ์ สติ๊กเกอร์อะลูมิเนียมสีเทา มอก.606 สีเงินไปตามมาตรฐาน

ขยายแผ่นป้ายเตือนกำหนดความสูง

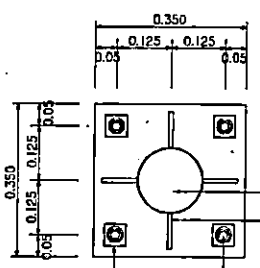
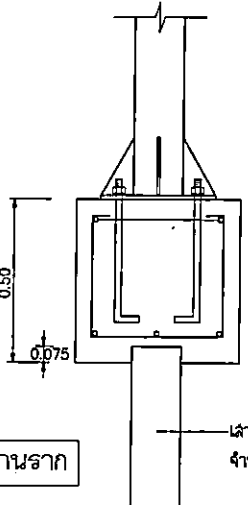

PLATE แผ่นหน้าป้ายหนา 20 มม.เชื่อมติดกับฐานราก
เหล็กกลมค่า Ø 6 นิ้ว
PLATE 4-100x150 มม. หนา 9 มม. ทำชั้นยึดหน้า 4 มม.
ตัวขึ้นงานทั้งหมดยึดกับผนังกับตัวสีน้ำมัน 2 รอบ
4 BOLT Ø 20 มม.
ทวนโครงสร้าง PLATE 50x50x4 มม.

ขยายฐานยึดเสา



รูปตัดฐานราก

แผ่นซีเมนต์คอนกรีตอัดแรงรูปสี่เหลี่ยม 0.15x0.15x4.00 เมตร
จำนวน 2 ต้น/ฐาน

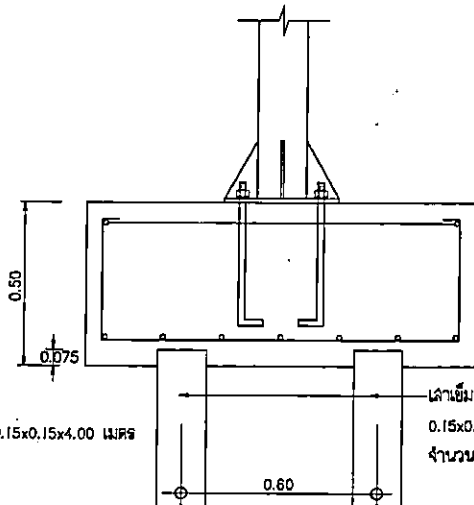

แผ่นซีเมนต์คอนกรีตอัดแรงรูปสี่เหลี่ยม
0.15x0.15x4.00 เมตร
จำนวน 2 ต้น/ฐาน



ทิศเหนือ

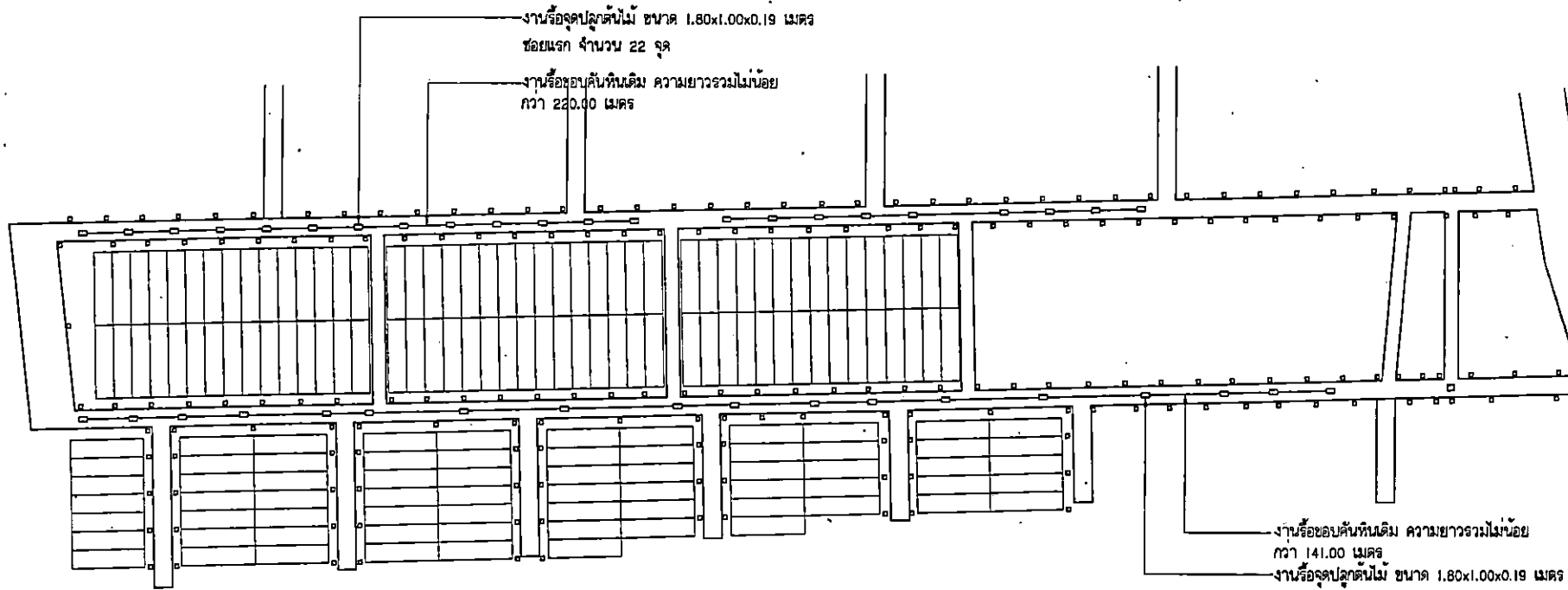

รายละเอียด

ช้อย 1 บ้านลวนรังสี จำนวนภาวากลางถนน = 141.00 เมตร จุดปลูกต้นไม้ ขนาด 1.80x1.00 เมตร จำนวน 18 จุด จำนวนต้นไม้ที่รื้อ จำนวน 9 ต้น

ช้อย 2 บ้านลวนรังสี จำนวนภาวากลางถนน = 220.00 เมตร จุดปลูกต้นไม้ ขนาด 1.80x1.00 เมตร จำนวน 22 จุด จำนวนต้นไม้ที่รื้อ จำนวน 29 ต้น

รื้อคันทันคอนกรีตเดิมขนาด กว้าง 0.20 เมตร สูง 0.19 เมตร ต่ำกว่าผิวจราจรเดิม ประมาณ 2-3 เซนติเมตร และดำเนินการปรับแต่งด้วยปูนซีเมนต์ทรายให้เข้าผิวจราจรเดิม พื้นที่ไม่น้อยกว่า 72 ตารางเมตร

รื้อจุดปลูกต้นไม้ ขนาดกว้าง 1.80x1.00 เมตร จำนวน 40 จุด พื้นที่ไม่น้อยกว่า 72 ตารางเมตร ลึกจากผิวเดิม 0.15 เมตร และเทคอนกรีตกำลังอัดประลัย 240กก/ตร.ซม.หนา 0.15 เมตร พื้นที่ไม่น้อยกว่า 72 ตารางเมตร

ผังบริเวณ NOT TO SCALE



เทศบาลตำบลบางปลา
กองช่าง

โครงการ
ปรับปรุงถนนภายในหมู่บ้านลวนรังสี
หมู่ที่ 4 ต.บ้านเกาะ อ.เมือง ฯ

จ.สมุทรสาคร

สำรวจ

นายพัลลภ ดาวเรือง

นายช่างสำรวจ

เขียนแบบ

นายจราวร วัฒนา

นายช่างเขียนแบบ

ตรวจแบบ

นายชวสิทธิ์ อิ่มเข้ม

นายช่างควบคุมและช่าง

ตรวจฉลอบ

นายชวลิต ทรัพย์เดชาสิทธิ์

นายช่างควบคุม

เห็นชอบ

นายวรกฤษ นิ่งน้อย

นายกเทศมนตรีตำบลบางปลา

อนุมัติ

นายดิฉ่า ไพธื้อบ

นายกเทศมนตรีตำบลบางปลา

ชื่อแบบ

ผังบริเวณ

วัน/เดือน/ปี

แบบเลขที่

แผ่นที่

07 / 2564

13



เทศบาลตำบลบางปลา
กองช่าง

โครงการ
ปรับปรุงถนนภายในหมู่บ้านสวนรังสี
หมู่ที่ 4 ตำบลบางปลา อ.เมือง จ.สมุทรสาคร

สำรวจ

นายพิฒนา ดาวเรือง
นายช่างเทคนิค

เขียนแบบ

นายลราวุธ วิลานา
นายช่างเทคนิค

ตรวจแบบ

นายปชาธิ์ อิ่มแฉ่ม
นายช่างเทคนิค

ตรวจฉัลด

นายชวลิต ทวีฤกษ์
นายช่างเทคนิค

เห็นชอบ

นายวรฤทธิ บัญน้อย
นายช่างเทคนิค

อนุมัติ

นายดิชา โพธิ์อบ
นายช่างเทคนิค

ชื่อแบบ

แปลนและรูปด้าน

วัน/เดือน/ปี

แบบเลขที่

แผ่นที่

07 / 2564

14

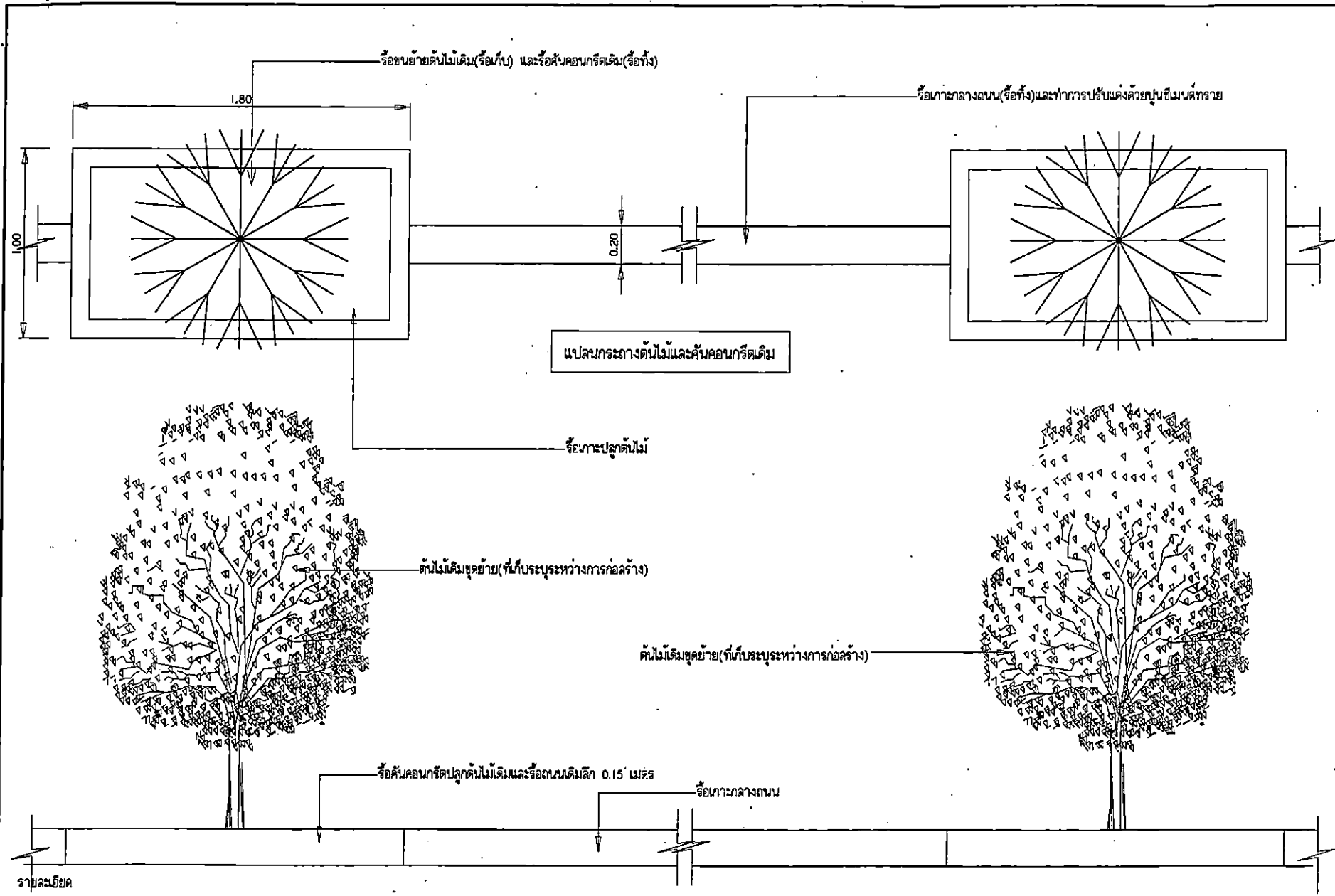

รายละเอียด

ข้อ 1 บ้านสวนรังสี จำนวนเกาะกลางถนน = 141.00 เมตร จุดปลูกต้นไม้ ขนาด 1.80x1.00 เมตร จำนวน 18 จุด จำนวนต้นไม้ที่ถือ จำนวน 9 ต้น

ข้อ 2 บ้านสวนรังสี จำนวนเกาะกลางถนน = 220.00 เมตร จุดปลูกต้นไม้ ขนาด 1.80x1.00 เมตร จำนวน 22 จุด จำนวนต้นไม้ที่ถือ 29 ต้น

ร่องคั่นคอนกรีตเดิมขนาด กว้าง 0.20 เมตร สูง 0.19 เมตร ค่าทำผิวจราจรเดิม ประมาณ 2-3 เซนติเมตร และดำเนินการปรับแต่งด้วยปูนซีเมนต์ทรายให้เข้าผิวจราจรเดิม พื้นที่ไม่น้อยกว่า 72 ตารางเมตร

ร่องจุดปลูกต้นไม้ ขนาดกว้าง 1.80x1.00 เมตร จำนวน 40 จุด พื้นที่ไม่น้อยกว่า 72 ตารางเมตร ผิวจราจรเดิม 0.15 เมตร และเทคอนกรีตกำลังอัดปะดะยี่ 240kg/ตร.ซม. หนา 0.15 เมตร พื้นที่ไม่น้อยกว่า 72 ตารางเมตร

ปรับระดับด้วยทรายหยาบหนา 0.05 เมตร พร้อมบดอัดแน่น

รูปด้านกระถางต้นไม้และคั่นคอนกรีตเดิม



เทศบาลตำบลบางปลา
กองช่าง

โครงการ
ปรับปรุงถนนภายในหมู่บ้านลพบุรี
หมู่ที่ 4 ต.บ้านเกาะ อ.เมือง ฯ

จ.สมุทรสาคร

สำรวจ

นายพิลาภ ดาวเรือง
นายช่างควบคุมงาน

เขียนแบบ

นายจรัส วังมา
นายช่างควบคุมงาน

ตรวจแบบ

นายปราณี อิ่มเข้ม
นายช่างควบคุมงาน

ตรวจลอบ

นายชวลิต ทรัพย์เชื้อ
นายช่างควบคุมงาน

เห็นชอบ

นายวราภรณ์ บึงน้อย
นายช่างควบคุมงาน

อนุมัติ

นายคือชา โพธิ์
นายช่างควบคุมงาน

ชื่อแบบ

แปลนการคืนสภาพพื้นที่เดิม

วันเดือนปี

แบบเลขที่	แผ่นที่
07 / 2564	15

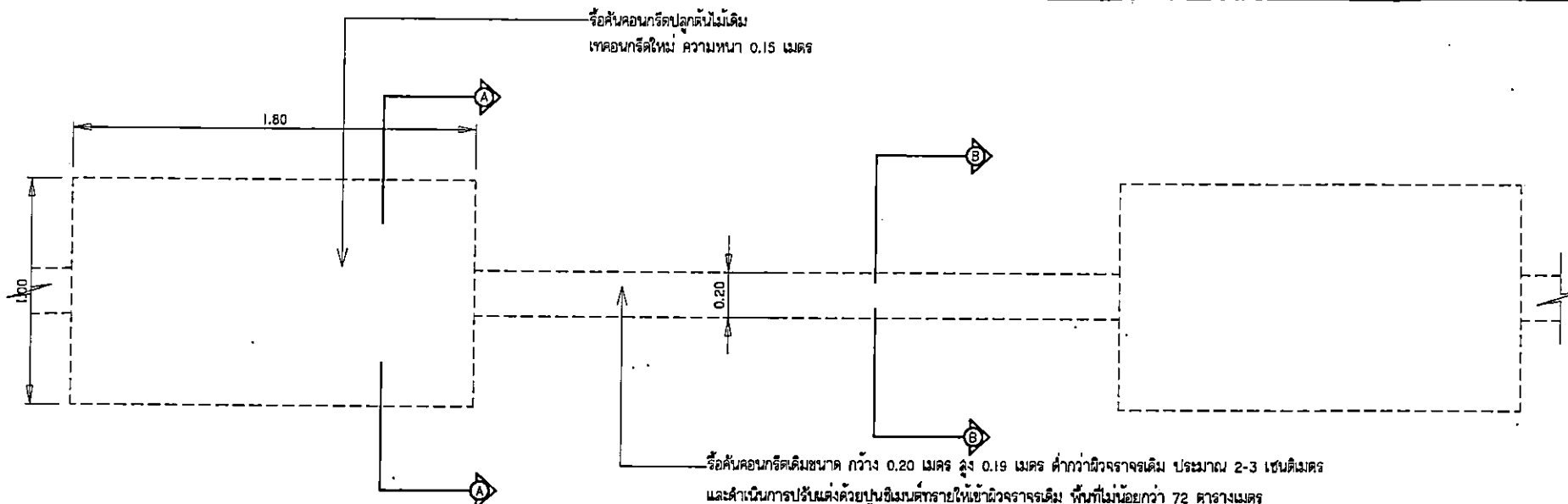

แปลนการคืนสภาพพื้นที่เดิม

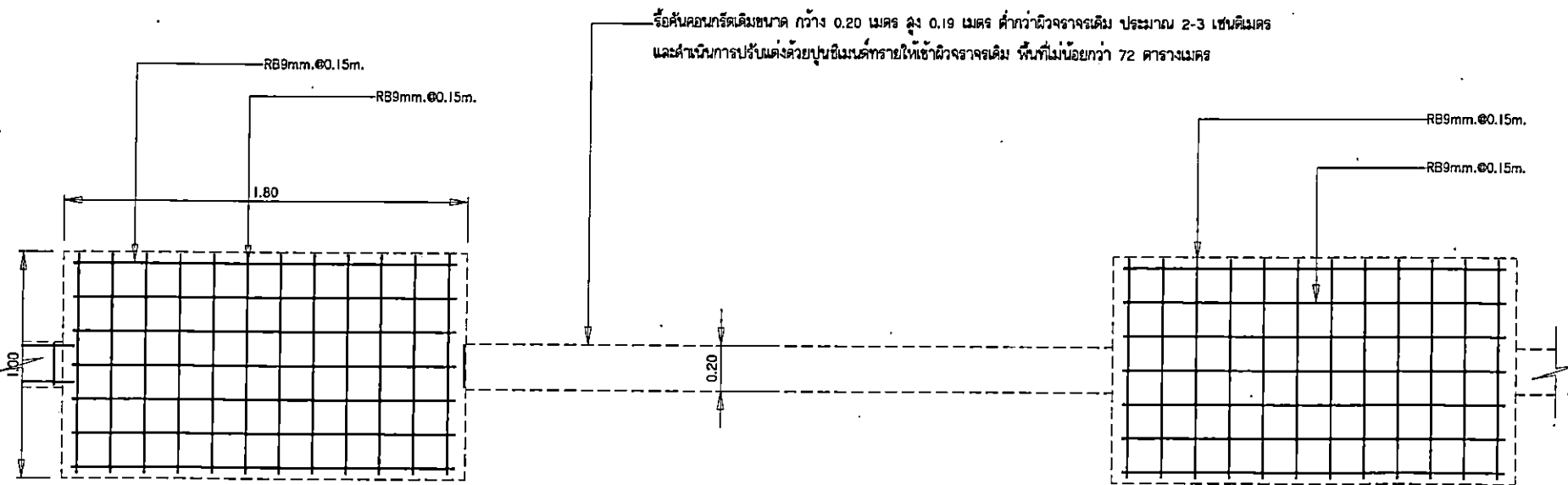

แปลนการวางเหล็ก



เทศบาลตำบลบางปลา
กองช่าง

โครงการ
ปรับปรุงถนนภายในหมู่บ้านสวนรังสี
หมู่ที่ 4 ต.บ้านเกาะ อ.เมือง ฯ
จ.สมุทรสาคร

สำรวจ

นายพิศล ดาวเรือง
นายช่างสำรวจ

เขียนแบบ

นายสุรจาว วังนา
นายช่างเขียนแบบ

ตรวจแบบ

นายปชาธิ์ อิมแซม
นายช่างควบคุมและช่าง

ตรวจลอบ

นายชวลิต หรือคุณชาธิ์
นายช่างควบคุม

เห็นชอบ

นายวรฤทธิ นิ่งน้อย
นายช่างควบคุม

อนุมัติ

นายคือน้ำ โพธิ์อบ
นายช่างควบคุม

ชื่อแบบ

รูปตัด A-A

วัน/เดือน/ปี

แบบเลขที่

แผ่นที่

07 / 2564 16

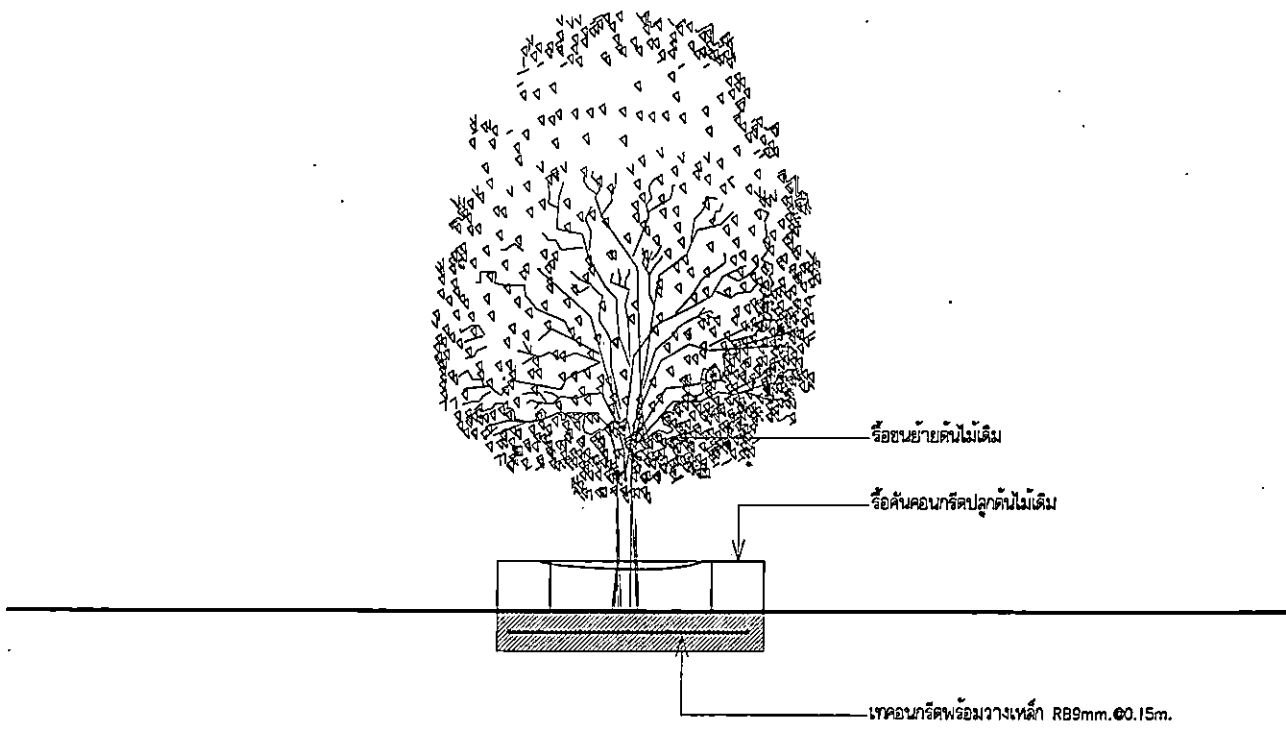

รูปตัด A-A



เทศบาลตำบลบางปลา
กองช่าง

โครงการ
ปรับปรุงถนนภายในหมู่บ้านสวนรังสี
หมู่ที่ 4 ตำบลบางปลา อ.เมือง ฯ
จ.สมุทรสาคร

สำรวจ
นายพัลลภ ดาวเรือง
ช่างสำรวจชำนาญ

เขียนแบบ
นายจรรยา วังนา
ช่างเขียนแบบ

ตรวจแบบ
นายปชาจักษ์ อิ่มเข้ม
ช่างเขียนแบบและตรวจ

ตรวจลုပ်
นายชวลิต ทวีฤกษ์
ช่างเขียนแบบ

เห็นชอบ
นายวราวุธ บึงน้อย
ช่างเขียนแบบ

อนุมัติ
นายดิษฐ์ วัฒนชัย
นายกเทศมนตรีตำบลบางปลา

ชื่อแบบ

รูปตัด B-B
วัน/เดือน/ปี

แบบเลขที่	แผนที่
07 / 2564	17

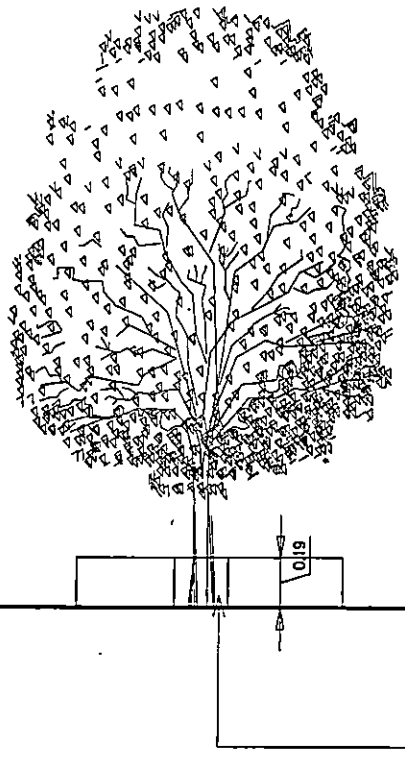

รูปตัดคอนกรีตเสริมขนาด กว้าง 0.20 เมตร สูง 0.19 เมตร ต่ำกว่าผิวจราจรเดิม ประมาณ 2-3
และดำเนินการปรับแต่งด้วยปูนซีเมนต์ทรายให้เข้าผิวจราจรเดิม พื้นที่ไม่น้อยกว่า 72 ตารางเมตร

รูปตัด B-B



ทิศเหนือ

ปรับภูมิทัศน์ริมถนน 2 ระยะทางไม่น้อยกว่า 127 เมตร
รูปแบบปรับภูมิทัศน์ ZONE 2

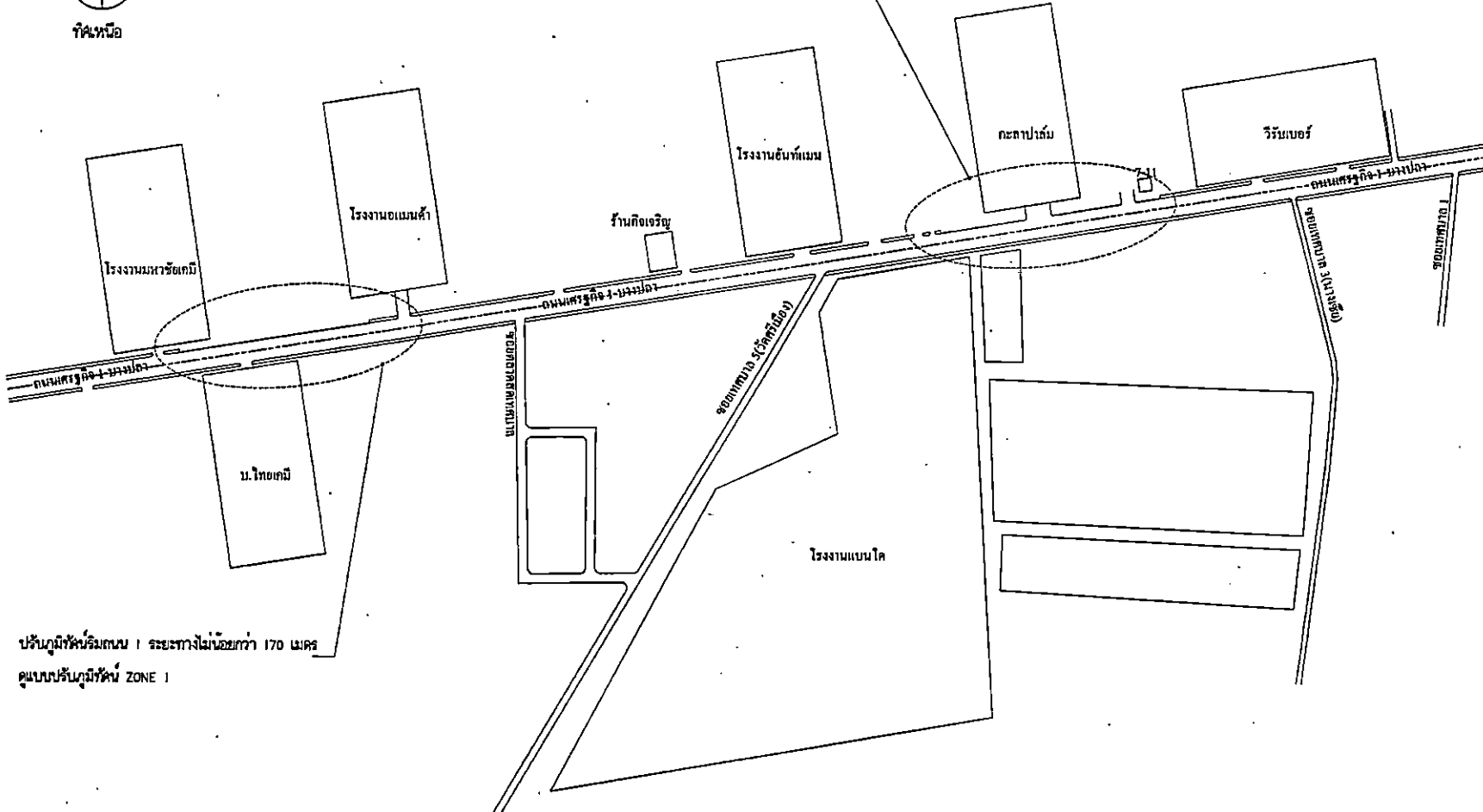

ปรับภูมิทัศน์ริมถนน 1 ระยะทางไม่น้อยกว่า 170 เมตร
รูปแบบปรับภูมิทัศน์ ZONE 1

- หมายเหตุ - งานปรับภูมิทัศน์ริมถนนเศรษฐกิจ 1-บางปลา เริ่มตั้งแต่โรงงานมหาชัยเคมีถึงจุดเขตเทศบาลตำบลบางปลา นอกเหนือจากบริเวณปรับภูมิทัศน์ ZONE 1 และ ZONE 2 รูปแบบปรับภูมิทัศน์ ZONE 3
- ดินไม้ที่นำมาปลูกทุกชนิด ต้องมีค่าดินตรง มีรูปทรงสวยงามปราศจากควาเสียหายทั้งอง และต้องได้รับความเห็นชอบจากเทศบาลตำบลบางปลา ก่อน จึงสามารถดำเนินการปลูกได้
 - ผู้รับจ้างต้องขนย้ายเศษวัสดุ เก็บวัชพืชและสิ่งที่ไม่พึงประสงค์อันใดในบริเวณ ที่ก่อให้เกิดความไม่สะดวก และไม่เรียบร้อยในการดำเนินงานและนำไปทิ้ง หรือขนกอง(ในสถานที่ ที่เทศบาลตำบลบางปลา กำหนด) ค่าใช้จ่ายในการรื้อถอนและขนย้ายเป็นหน้าที่ของผู้รับจ้างจะต้องรับผิดชอบทั้งสิ้น
 - ดิน จะต้องเป็นดินผิวล้วนบนจากท้องนา ลวน หรือเชิงเขา ต้องเป็นดินร่วนไม่เหนียวจัด ไม่มีเศษหรือเคมีอินทรีย์ปน ปราศจากเศษวัชพืช เศษอิฐ เหล็ก ไม้ แก้วแตก หลาวคอก โลหะ ตลอดจนวัชพืชใดๆ เจือปน มีความชื้นพอเหมาะ ไม่แฉะและ หรือแห้งสนิท หรือน้ำเป็นขง

ผังบริเวณงานปรับภูมิทัศน์ริมถนนเศรษฐกิจบางปลา



เทศบาลตำบลบางปลา
กองช่าง

โครงการ
ปรับปรุงภูมิทัศน์
ภายในพื้นที่เทศบาลตำบลบางปลา
หมู่ที่ 4 ตำบลเกาะ อ.เมือง ฯ
จังหวัดสมุทรสาคร

สำรวจ
นายพัลลภ ดาวเรือง
ช่างสำรวจ

สำรวจ/เขียนแบบ
นางสาวนิตติยา อาระห์ดี
ช่างเขียนแบบ

ตรวจสอบ
นายสวัสดิ์ ทวีคุณสารักษ์
ช่างควบคุมงาน

เห็นชอบ
นายวรฤกษ์ บึงน้อย
ปลัดเทศบาลตำบลบางปลา

อนุมัติ
นายลือชา ไพหรือบ
นายกเทศมนตรีตำบลบางปลา

ชื่อแบบ
ผังบริเวณงานปรับภูมิทัศน์
ริมถนนเศรษฐกิจบางปลา

วัน/เดือน/ปี
5 กรกฎาคม 2564

แบบเลขที่ 07 / 2564
แผ่นที่ 18 / 25

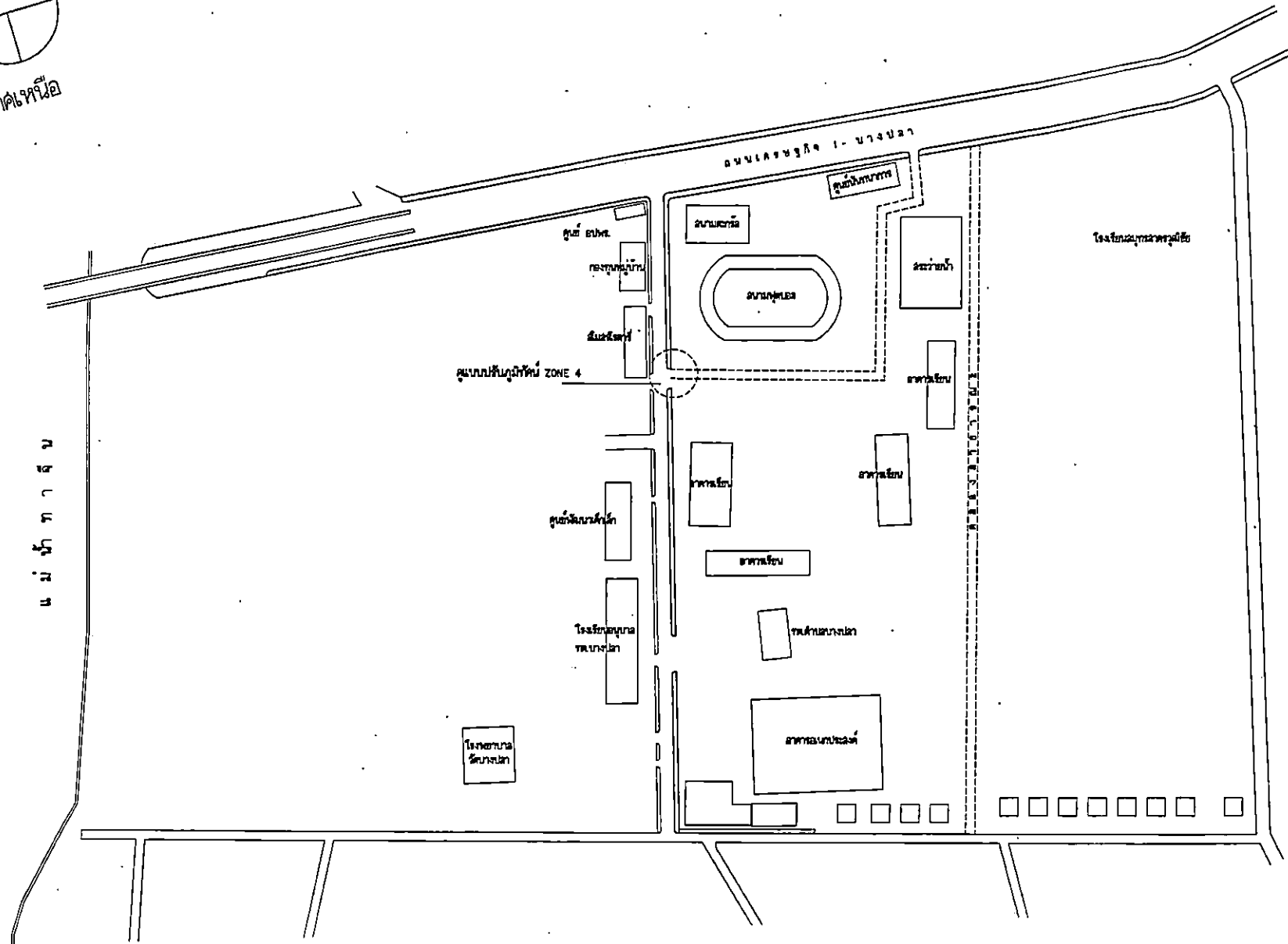
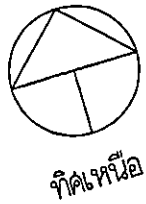

ผังบริเวณปรับปรุงภูมิทัศน์ ZONE 4



เทศบาลตำบลบางปลา
กองช่าง

โครงการ

ปรับปรุงภูมิทัศน์
ภายในพื้นที่เทศบาลตำบลบางปลา
หมู่ที่ 4 ตำบลบางคา อ.เมือง ฯ
จังหวัดสมุทรสาคร

สำรวจ

นายพิไลภ คาวเรือง
ช่างสำรวจ

สำรวจ/เขียนแบบ

นางสาวไฉติยา อาระหัด
ช่างสำรวจ

ตรวจสอบ

นายชวลิต หิรัญเดชาวัชร
ช่างสำรวจ

เห็นชอบ

นายวราวุธ นิ่งน้อย
ปลัดเทศบาลตำบลบางปลา

อนุมัติ

นายฉือชา โพธิ์อบ
นายกเทศมนตรีตำบลบางปลา

ชื่อแบบ

ผังบริเวณปรับปรุงภูมิทัศน์ ZONE 4

วัน/เดือน/ปี

5 กรกฎาคม 2564

แบบเลขที่

07 / 2564

แผ่นที่

19/25



เทศบาลตำบลบางปลา
กองช่าง

โครงการ
ปรับปรุงภูมิทัศน์
ภายในพื้นที่เทศบาลตำบลบางปลา
หมู่ที่ 4 คลบ้านเกาะ อ.เมือง ฯ
จังหวัดสมุทรสาคร

สำรวจ

นายพิไลภ คาวเรือง
ช่างสำรวจ

สำรวจ/เขียนแบบ

นางสาวปติยา อาระดี
ช่างสำรวจ

ตรวจออกแบบ

นายชวลิต หิรัญเดชาอักษร
ผู้ควบคุมงาน

เห็นชอบ

นายจรกฤษ นิ่งน้อย
ปลัดเทศบาล

อนุมัติ

นายดิชาไพธอ
นายกเทศมนตรี

ชื่อแบบ

แบบขยายงานปรับปรุงภูมิทัศน์ ZONE 1
แบบขยายงานปรับปรุงภูมิทัศน์ ZONE 3

วัน/เดือน/ปี

5 กรกฎาคม 2564

แบบเลขที่

07 / 2564

แผ่นที่

20/25

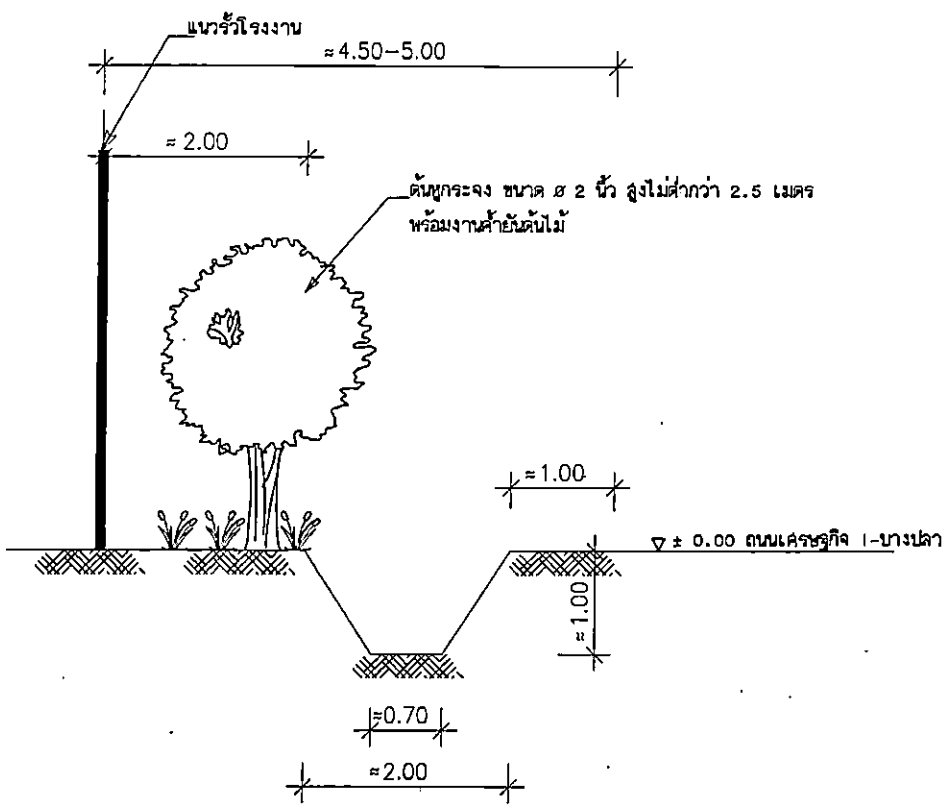

แบบขยายงานปรับปรุงภูมิทัศน์ ZONE 1
งานปรับปรุงภูมิทัศน์ริมถนน 1 ระยะทางไม่ต่ำกว่า 170

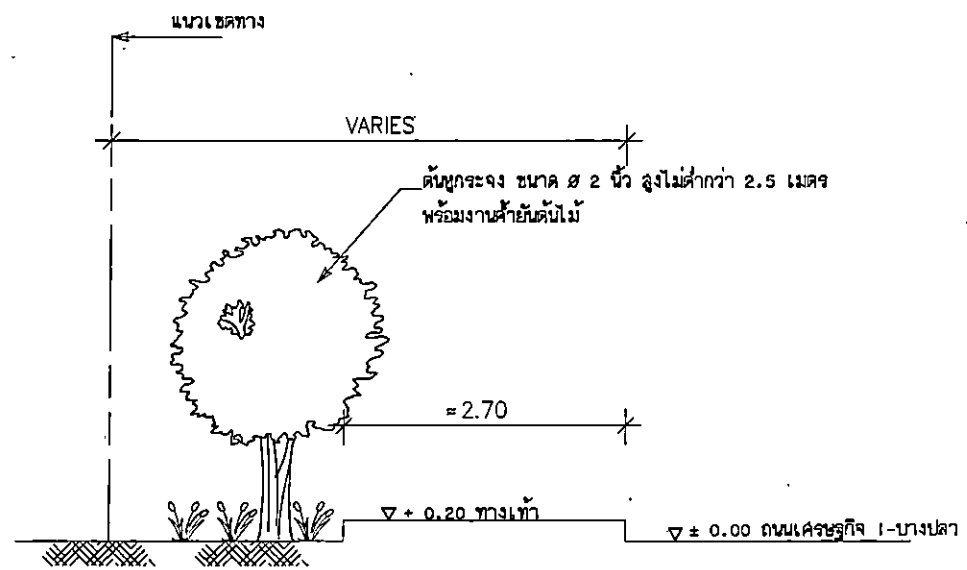

แบบขยายงานปรับปรุงภูมิทัศน์ ZONE 3

งานปรับปรุงภูมิทัศน์ ZONE 3 ริมถนนเศรษฐกิจ 1-บางปลา ทั้งสองข้างทาง(ไม่รวมงานปรับปรุงภูมิทัศน์ ZONE 1 และ ZONE 2
- ผู้รับจ้างต้องเก็บวัชพืชและสิ่งไม่พึงประสงค์พร้อมขนทิ้ง , ทำความสะอาดพื้นที่บริเวณริมถนนเศรษฐกิจ 1-บางปลา
ให้เรียบร้อยและสวยงามทั้งสองข้างทาง

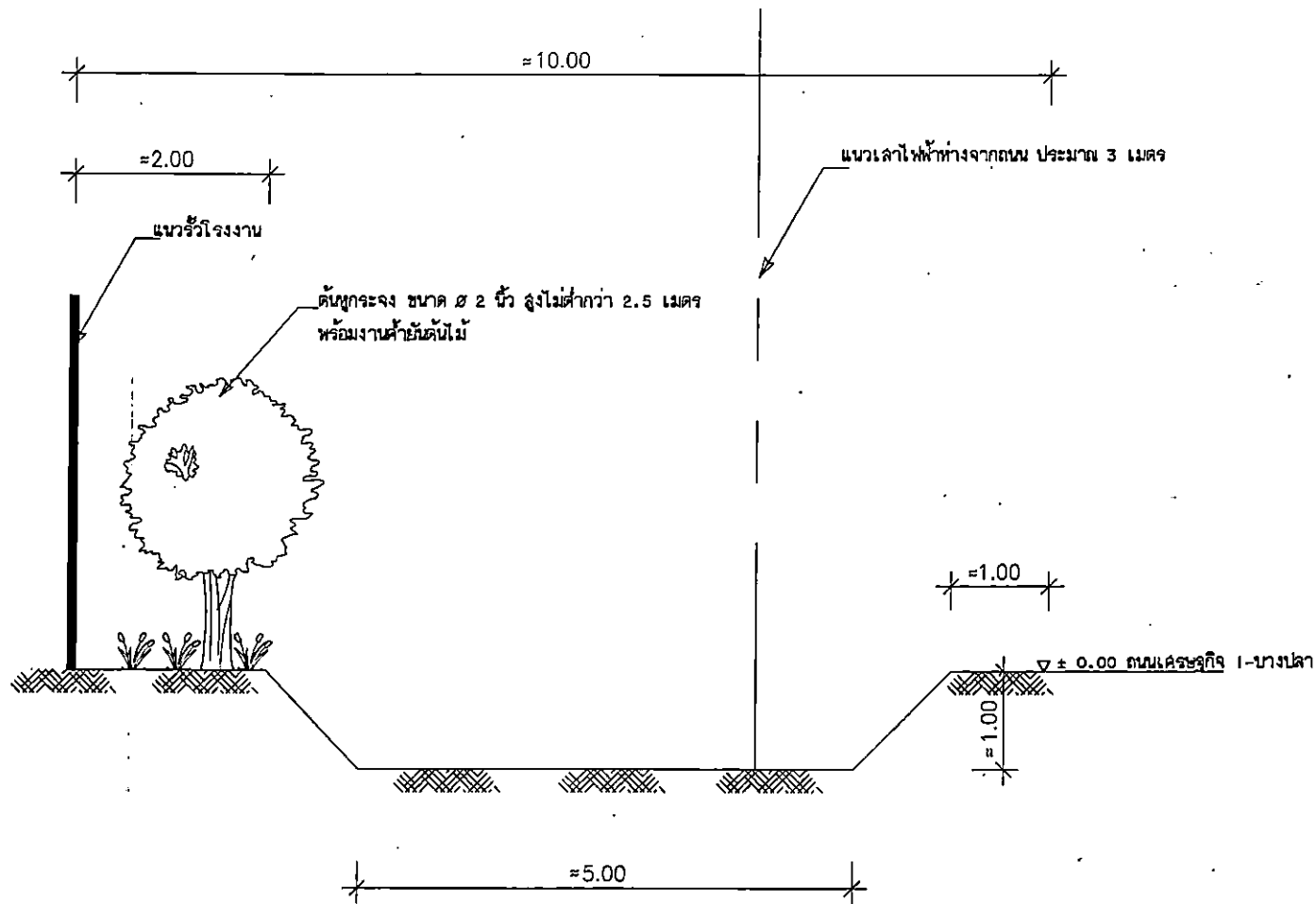

แบบขยายงานปรับภูมิทัศน์ ZONE 2

งานปรับภูมิทัศน์ริมถนน 1 ระยะทางไม่น้อยกว่า 127



เทศบาลตำบลบางปลา
กองช่าง

โครงการ

ปรับปรุงภูมิทัศน์
ภายในพื้นที่เทศบาลตำบลบางปลา
หมู่ที่ 4 คลบ้านกะ อ.เมือง ฯ
จังหวัดสมุทรสาคร

สำรวจ

นายพัลลภ ดาวเรือง
ช่างสำรวจ

สำรวจเขียนแบบ

นางสาวปติยา อาระห์ดี
ช่างเขียนแบบ

ตรวจลอบ

นายชวลิต ทิรกุลเดชารักษ์
ช่างตรวจลอบ

เห็นชอบ

นายวราวุธ นิ่งน้อย
ปลัดเทศบาลตำบลบางปลา

อนุมัติ

นายฉือชา โพธิ์ออบ
นายกเทศมนตรีตำบลบางปลา

ชื่อแบบ

แบบขยายงานปรับภูมิทัศน์ ZONE 2

วัน/เดือน/ปี

5 กรกฎาคม 2564

แบบเลขที่

07 / 2564

แผ่นที่

21/25



เทศบาลตำบลบางปลา
กองช่าง

โครงการ

ปรับปรุงภูมิทัศน์
ภายในพื้นที่เทศบาลตำบลบางปลา
หมู่ที่ 4 ตำบลเกาะ อ.เมือง ฯ
จังหวัดสมุทรสาคร

สำรวจ

นายพัลลภ ดาวเรือง
ช่างสำรวจภูมิทัศน์

สำรวจ/เขียนแบบ

นางสาวรัตติยา อาระห์ดี
ช่างเขียนแบบ

ตรวจ/ลงชื่อ

นายชวลิต หิรัญเดชาจักร์
ผู้อำนวยการกองช่าง

เห็นชอบ

นายวราวุธ นิ่งน้อย
ปลัดเทศบาลตำบลบางปลา

อนุมัติ

นายดิเรกชา โพธิ์อ่อน
นายกเทศมนตรีตำบลบางปลา

ชื่อแบบ

งานปรับปรุงภูมิทัศน์ ZONE 4

วัน/เดือน/ปี

5 กรกฎาคม 2564

แบบเลขที่

07 / 2564

แผ่นที่

22/25

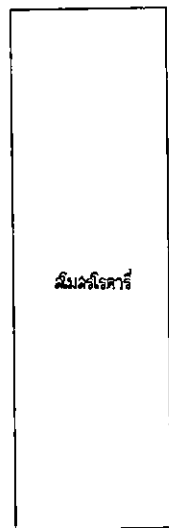

ถนนเทศบาลชัย 17

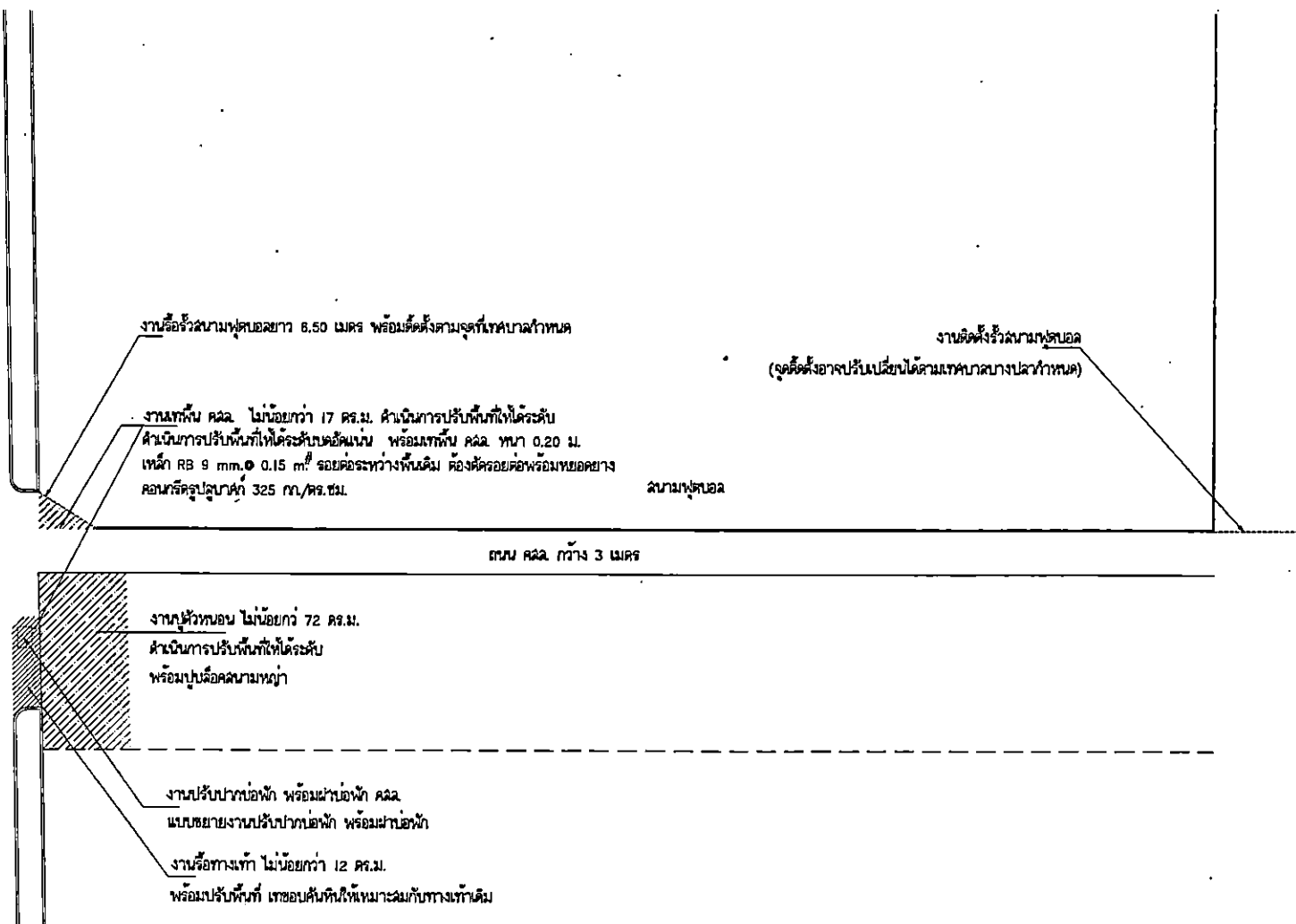

งานปรับปรุงภูมิทัศน์ ZONE 4

หมายเหตุ ผู้รับจ้างต้องขนย้ายเศษวัสดุ เก็บวัสดุเศษและสิ่งที่ไม่พึงประสงค์อันใดในบริเวณ ที่ก่อให้เกิดความไม่สะดวก และไม่เรียบร้อยในการดำเนินงานและนำไปทิ้ง หรือขนกอง(ในสถานที่ ที่เทศบาลตำบลบางปลากำหนด) ค่าใช้จ่ายในการรื้อถอนและขนย้ายเป็นหน้าที่ของผู้รับจ้างจะต้องรับผิดชอบทั้งสิ้น



เทศบาลตำบลบางปลา
กองช่าง

โครงการ

ปรับปรุงภูมิทัศน์
ภายในพื้นที่เทศบาลตำบลบางปลา
หมู่ที่ 4 ตำบลเกาะ อ.เมือง ฯ
จังหวัดสมุทรสาคร

สำรวจ

นายพัลลภ คาวเรือง
ช่างสำรวจ

สำรวจเขียนแบบ

นางสาวรัตติยา อาระหัด
ช่างเขียนแบบ

ตรวจลုပ်

นายชาวลิต หิรัญเศรษฐ์
ช่างตรวจลုပ်

เห็นชอบ

นายวราภรณ์ นิ่งน้อย
ปลัดเทศบาลตำบลบางปลา

อนุมัติ

นายคือชา ไร่ชื้อบ
นายกเทศมนตรีตำบลบางปลา

ชื่อแบบ

แบบขยายงานปรับปากบ่อพัก พร้อมฝาบ่อพัก
แบบขยายขอบคันหิน คลล.

วัน/เดือน/ปี

5 กรกฎาคม 2564

แบบเลขที่

07 / 2564

แผ่นที่

23/25

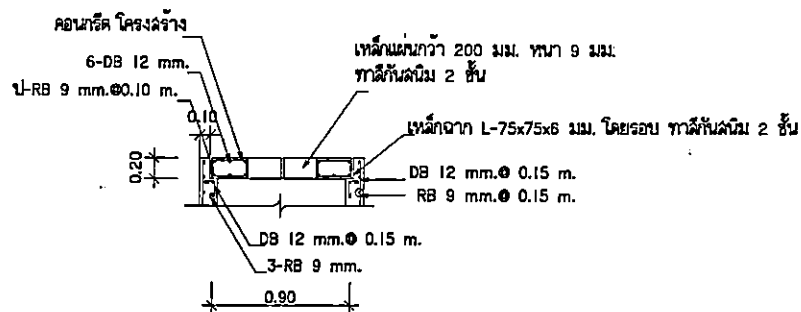
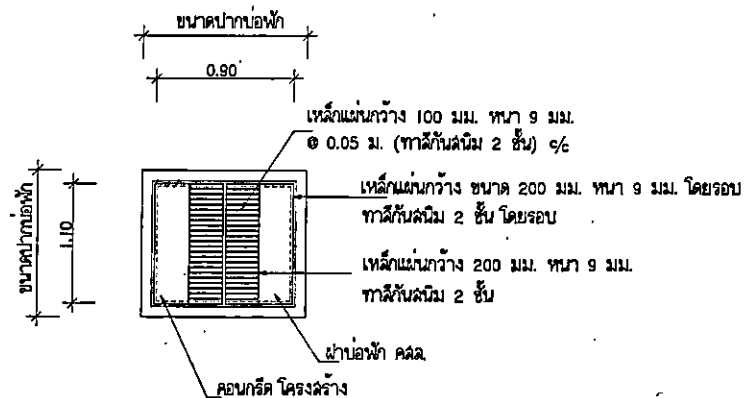

แบบขยายงานปรับปากบ่อพัก พร้อมฝาบ่อพัก

ผู้รับจ้างต้องดำเนินการปรับปากบ่อพักให้ได้ขนาดเหมาะสมกับบ่อพักเดิม

และปรับให้เหมาะสมกับสภาพพื้นที่

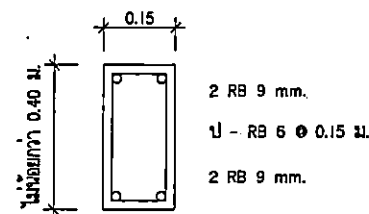

แบบขยายขอบคันหิน คลล.

ผู้รับจ้างต้องดำเนินการก่อสร้างขอบคันหินให้เหมาะสมกับพื้นที่ และมั่นคงแข็งแรง
และต้องลงนามให้ด้วยงานเข้ากับงานเดิม

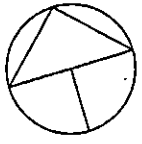

ทิศเหนือ

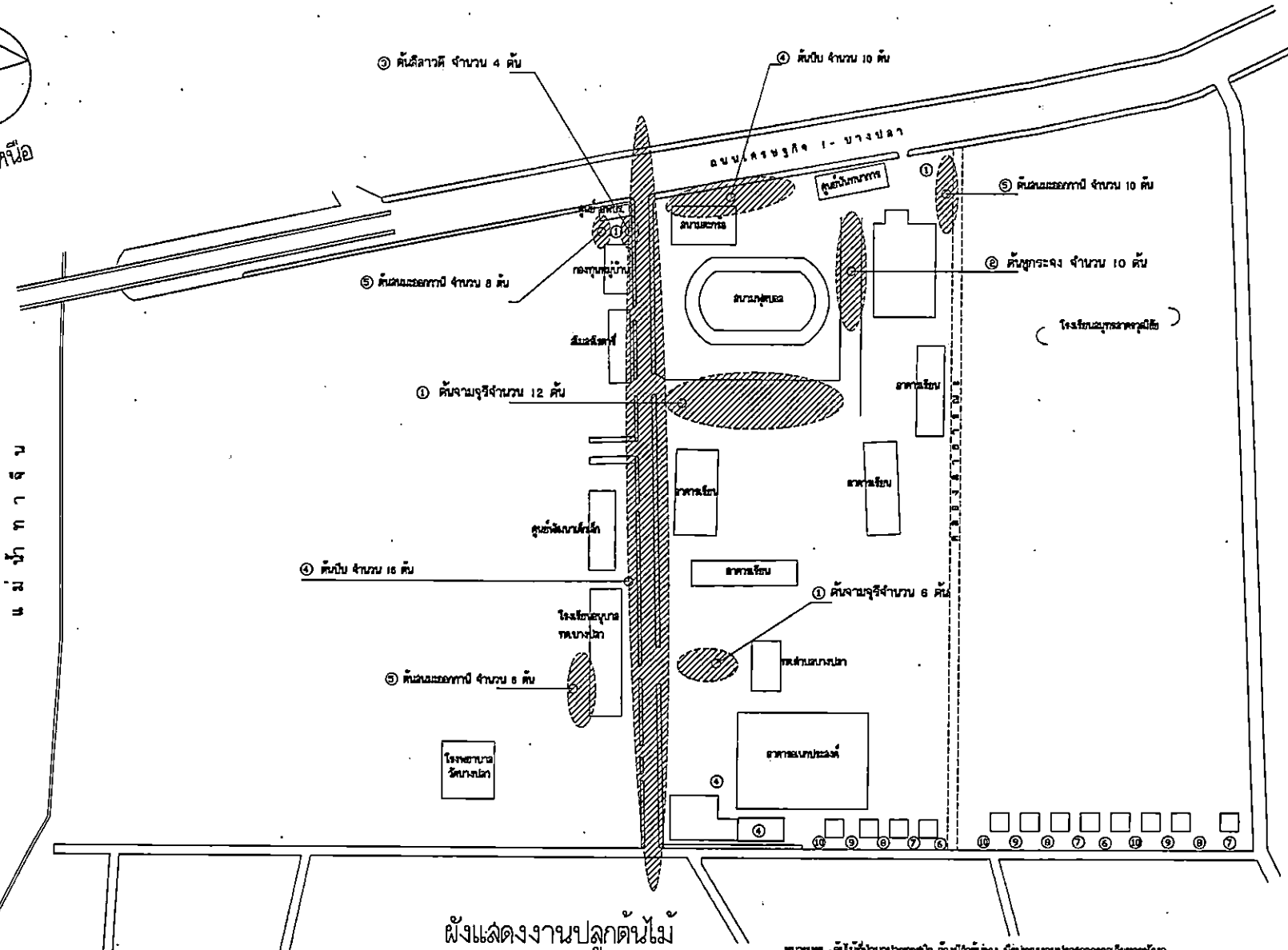

ฝั่งแสดงงานปลูกต้นไม้

รายการต้นไม้

- ① ต้นจามจุรี ขนาด ๒ ๒ นิ้ว สูงไม่ต่ำกว่า 7 เมตร พร้อมงานค้ำยันต้นไม้
- ② ต้นทุเรียน ขนาด ๒ 4 นิ้ว สูงไม่ต่ำกว่า 3 เมตร พร้อมงานค้ำยันต้นไม้
- ③ ต้นลีลาวดี ขนาด ๒ 3 นิ้ว สูงไม่ต่ำกว่า 3 เมตร พร้อมงานค้ำยันต้นไม้
- ④ ต้นปับ ขนาด ๒ 4 นิ้ว สูงไม่ต่ำกว่า 3 เมตร พร้อมงานค้ำยันต้นไม้
- ⑤ ต้นมะขวิด ขนาด ๒ 4 นิ้ว สูงไม่ต่ำกว่า 3 เมตร พร้อมงานค้ำยันต้นไม้
- ⑥ ต้นกระเทียม สูงไม่ต่ำกว่า 2 เมตร พร้อมงานค้ำยันต้นไม้
- ⑦ ต้นมะขามหวาน สูงไม่ต่ำกว่า 2 เมตร พร้อมงานค้ำยันต้นไม้
- ⑧ ต้นมะม่วง สูงไม่ต่ำกว่า 2 เมตร พร้อมงานค้ำยันต้นไม้
- ⑨ ต้นตะเคียน สูงไม่ต่ำกว่า 2 เมตร พร้อมงานค้ำยันต้นไม้
- ⑩ ต้นขนุน สูงไม่ต่ำกว่า 2 เมตร พร้อมงานค้ำยันต้นไม้

- ⑪ ต้นทุเรียน สูงไม่ต่ำกว่า 2 เมตร พร้อมงานค้ำยันต้นไม้
- ⑫ ต้นมะขามหวาน สูงไม่ต่ำกว่า 2 เมตร พร้อมงานค้ำยันต้นไม้
- ⑬ ต้นมะม่วง สูงไม่ต่ำกว่า 2 เมตร พร้อมงานค้ำยันต้นไม้
- ⑭ ต้นตะเคียน สูงไม่ต่ำกว่า 2 เมตร พร้อมงานค้ำยันต้นไม้
- ⑮ ต้นขนุน สูงไม่ต่ำกว่า 2 เมตร พร้อมงานค้ำยันต้นไม้

หมายเหตุ -ต้นไม้ที่นำมาปลูกทดแทน ต้องมีไว้สำรอง มีรูปทรงงามปราศจากความเสียหายทั้งวง
และต้องได้รับความเห็นชอบจากเทศบาลตำบลบางปลา ก่อนจึงสามารถดำเนินการปลูกได้
-ผู้รับจ้างต้องชดเชยค่าขนย้าย ต้นไม้ที่ตัดทิ้งและต้นไม้ในบริเวณ ที่ก่อให้เกิดความไม่สะดวก
และไม่เรียบร้อยในการดำเนินการและนำไปทิ้ง หรือขนทิ้งในสถานที่ ในเทศบาลตำบลบางปลา(กำหนด)
ค่าใช้จ่ายในการถือกรรมสิทธิ์ตามพื้นที่ที่ผู้รับจ้างจะต้องรับผิดชอบทั้งสิ้น
- ต้น จะต้องเป็นต้นที่มาจากท้องนา สวน หรือไร่เขา ต้องเป็นต้นที่ไม่มีพยาธิ ไม่มีโรคหรือมีผลในเชิงลบ
ปราศจากสารพิษ หรือ ยาฆ่าแมลง ยาฆ่าเชื้อรา ยาฆ่าแมลง ยาฆ่าศัตรูพืช ยาฆ่าวัชพืชรบกวน มีการเขียนประวัติ
ไม่หมดเขต หรือแห้งเหี่ยว หรือเป็นต้นตาย
- การค้ำยันต้นไม้ จะต้องทำทันทีที่มีการปลูกและหลังจากนั้นไปให้ขยันขันแข็ง ต้นไม้จะต้องมีระบบค้ำยันที่มั่นคง
ไม่ค้ำยันต่อโครงเหล็ก หรือโครงไม้ที่อ่อนแอ ต้นไม้ต้องไม่มีอาการเหี่ยวหรือใบไหม้ที่รุนแรง ต้องเป็นไปด้วยความตั้งใจจริง
- ผู้รับจ้างจะต้องมีระบบในการดูแลรักษาต้นไม้ที่ตน ปลูกอย่างสม่ำเสมอและรับผิดชอบต้นไม้ที่อยู่ในความหมาย
การได้มาปลูกต้นไม้ กำจัดวัชพืชและดูแลพื้นที่ปลูกต้นไม้ ระยะเวลาไม่น้อยกว่า 120 วัน หลังจากผู้จ้างได้ตรวจรับงานแล้วทันที



เทศบาลตำบลบางปลา
กองช่าง

โครงการ
ปรับปรุงภูมิทัศน์
ภายในพื้นที่เทศบาลตำบลบางปลา
หมู่ที่ 4 ตำบลบางเกาะ อ.เมือง จ.
จังหวัดสมุทรสาคร

สำรวจ

นายพัลลภ ดาวเรือง
นายก อบจ.สมุทรสาคร

สำรวจ/เขียนแบบ

นางสาวปัทมา อาระชาติ
ช่างเทคนิค

ตรวจสอบ
นายชวลิต ธีรวัฒน์
ผู้ควบคุมงาน

เห็นชอบ
นายวราวุธ นิ่งน้อย
ปลัดเทศบาลตำบลบางปลา

อนุมัติ

นายฉวีชาติ ไพ่อื้อ
นายก อบจ.สมุทรสาคร

ชื่อแบบ
ฝั่งแสดงงานปลูกต้นไม้

วัน/เดือน/ปี

แบบเลขที่	แผ่นที่
07 / 2564	24/25



เทศบาลตำบลบางปลา
กองช่าง

โครงการ
ปรับปรุงภูมิทัศน์ ภายในพื้นที่เทศบาล
ตำบลบางปลา

สำรวจ
นายไฉลก ดาวเรือง
นายช่างชุมชน

เขียนแบบ
นายสุราษฎร์ วัฒนภา
นายช่างเทคนิค

ตรวจแบบ
นายปรัชญ์ อิ่มแ่ม
นายช่างเทคนิค

ตรวจลုပ်
นายชวลิต หิรัญเดชาอักษร
นายช่างเทคนิค

เห็นชอบ
นายวรฤกษ์ นิ่งน้อย
นายกเทศมนตรี

อนุมัติ
นายลือชา โพธิ์ฮอบ
นายกเทศมนตรี

ชื่อแบบ
งานเสริมบ่อพัก

วัน/เดือน/ปี

แบบเลขที่	แผ่นที่
07/2564	25/25

ให้ผู้รับจ้างดำเนินการติดตั้งและลัดตัวคอนกรีตเพื่อค้นหาบ่อพักทางเข้าชอยกรุงเทพรคาโบท์

- กรณีเจอบ่อพักดำเนินการซ่อมบ่อพักและได้ทำบ่อเป็นเหล็กหล่อแบบสามารถเปิด-ปิดได้
- กรณีไม่เจอบ่อพัก ให้คณะกรรมการพิจารณาติดตั้งงานออกคงจ่ายเพียงแค่อำลัดตัวคอนกรีตและทำกลับให้คงเดิม

ผู้รับจ้างต้องดำเนินการซ่อมบ่อพักให้ได้ตามขนาดที่เหมาะสมตามบ่อพักเดิมและปรับให้เหมาะสมกับสภาพพื้นที่

ผู้รับจ้างต้องส่งวัสดุผ่านเหล็กหล่อที่จะติดตั้งจริงมาขออนุมัติจากผู้จ้างก่อนรูปแบบการติดตั้งให้ขึ้นไปตามมาตรฐานของบริษัทผู้ผลิตฝาบ่อพักเหล็กหล่อ

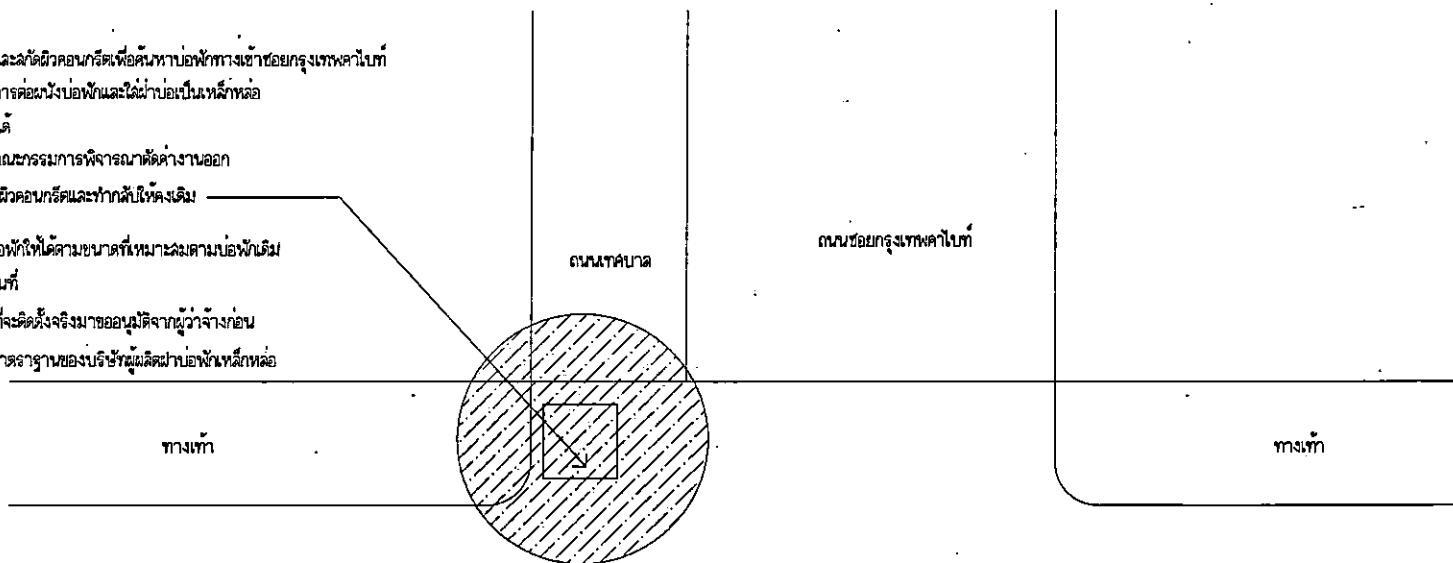

ฝัังบริเวณ

ถนนสายเศรษฐกิจ-บางปลา

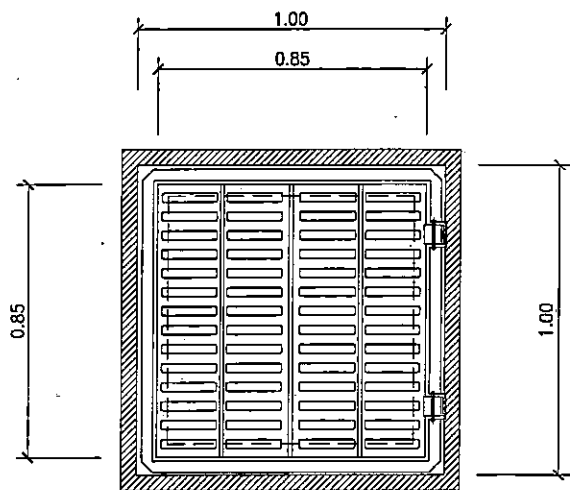

แปลนเสริมฝาบ่อ

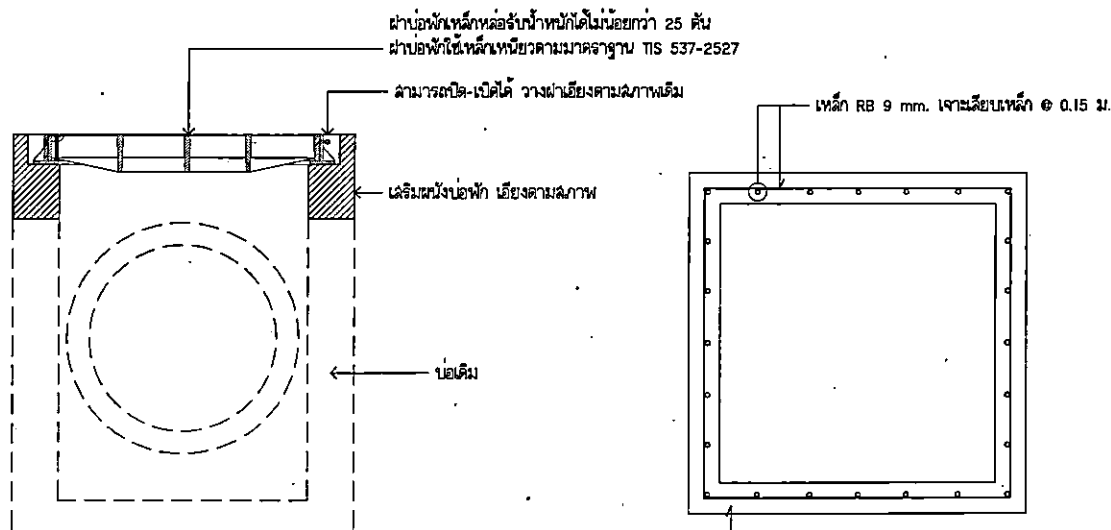

รูปตัด

การเสริมบ่อ

คอนกรีต 240 กก./ตร.ซม.

ตารางแสดงวงเงินงบประมาณที่ได้รับจัดสรรและราคากลางในการจ้างก่อสร้าง

1. ชื่อโครงการ โครงการปรับปรุงภูมิทัศน์ ภายในพื้นที่เทศบาลตำบลบางปลา ปรับปรุงฝาท่อระบายน้ำ ปรับปรุงจุดกัลป์รถบริเวณวัดป่าชัยรังสี ติดตั้งอุปกรณ์การจราจร (แบร็วอร์คอนกรีต) บริเวณสะพานข้ามแม่น้ำท่าจีนและบริเวณสามแยกถนนเศรษฐกิจ1- บางปลาวัดป่าชัยรังสี ปรับปรุงภูมิทัศน์ ปลูกต้นไม้ ทำคันดิน กำจัดวัชพืช ทำความสะอาดทางระบายน้ำ รื้อเกาะกลางหมู่บ้านสวนรังสีพร้อมปรับปรุงผิวจราจร ฯลฯ ประจำปีงบประมาณ 2564
2. หน่วยงานเจ้าของโครงการ เทศบาลตำบลบางปลา
3. วงเงินงบประมาณที่ได้รับจัดสรร 1,470,000.- บาท (หนึ่งล้านสี่แสนเจ็ดหมื่นบาทถ้วน)
4. ลักษณะงาน (โดยสังเขป) โดยดำเนินการปรับปรุงภูมิทัศน์และจัดระเบียบภายในเขตเทศบาลตำบลบางปลา ได้แก่ ปรับปรุงฝาท่อระบายน้ำ ปรับปรุงจุดกัลป์รถบริเวณวัดป่าชัยรังสี และติดตั้งอุปกรณ์การจราจรบริเวณสะพานข้ามแม่น้ำท่าจีนกลับบริเวณสามแยกถนนเศรษฐกิจ1-บางปลาวัดป่าชัยรังสี พร้อมด้วยปรับปรุงภูมิทัศน์ ปลูกต้นไม้ ทำคันดินกำจัดวัชพืช และทำความสะอาดทางระบายน้ำ ปรับปรุงภูมิทัศน์จัดระเบียบความเรียบร้อยภายในเขตหมู่บ้านสวนรังสี ฯลฯ (รายละเอียดตามแบบแปลนเทศบาลตำบลบางปลา กำหนด)
5. ราคากลางคำนวณ ณ วันที่ - 9 ก.ค. 2564
เป็นเงิน 1,440,000.- บาท (หนึ่งล้านสี่แสนสี่หมื่นบาทถ้วน)
6. บัญชีประมาณการราคากลาง
 - 6.1 แบบแสดงรายการปริมาณงานและราคา (แบบ ปร.4) จำนวน 14 แผ่น
 - 6.2 แบบแสดงรายการปริมาณงานและราคา (แบบ ปร.5) จำนวน 1 แผ่น
 - 6.3 แบบแสดงรายการปริมาณงานและราคา (แบบ ปร.5 (ข)) จำนวน 1 แผ่น
 - 6.4 แบบแสดงรายการปริมาณงานและราคา (แบบ ปร.6) จำนวน 1 แผ่น
7. รายชื่อคณะกรรมการกำหนดราคากลาง

7.1 นายชวลิต หิรัญเดชารักษ์	ตำแหน่ง ผู้อำนวยการกองช่าง	ประธานกรรมการ
7.2 นายปชารักษ์ อิ่มเข้ม	ตำแหน่ง หัวหน้าฝ่ายแบบแผนและก่อสร้าง	กรรมการ
7.3 นางสาวปัทมิตยา อาระหัส	ตำแหน่ง หัวหน้าฝ่ายการโยธา	กรรมการ

แบบสรุปราคากลางงานก่อสร้าง
ส่วนราชการ เทศบาลตำบลบางปลา

ประเภทงาน โครงการปรับปรุงภูมิทัศน์ ภายในพื้นที่เทศบาลตำบลบางปลา
เจ้าของโครงการ เทศบาลตำบลบางปลา
สถานที่ก่อสร้าง ภายในเขตพื้นที่เทศบาลตำบลบางปลา
หมู่ 4 ตำบลบ้านเกาะ อำเภอเมืองสมุทรสาคร จังหวัดสมุทรสาคร
หน่วยงานออกแบบแปลน กองช่าง เทศบาลตำบลบางปลา
แบบเลขที่ 7/2564 ระยะเวลาดำเนินการ 60 วัน
แบบ ปร.4 และปร.5 ที่แนบ จำนวน แผ่น
กำหนดราคากลางวันที่ 9 กรกฎาคม 2564

ลำดับที่	รายการ	ค่าก่อสร้าง	หมายเหตุ
	สรุปราคากลางค่าก่อสร้าง		
	โครงการปรับปรุงภูมิทัศน์ ภายในพื้นที่เทศบาลตำบลบางปลา		
	หมู่ที่ 4 ตำบลบ้านเกาะ อำเภอเมืองฯ จังหวัดสมุทรสาคร		
	สรุปผลดังนี้ :		
1	ค่างานต้นทุน	1,066,070.59	
2	ค่างานครุภัณฑ์ (รวมภาษี 7%)	374,350.20	
3	ค่าใช้จ่ายพิเศษตามข้อกำหนด	-	
	รวมค่าก่อสร้างเป็นเงินทั้งสิ้น	1,440,420.79	
	คิดเป็นเงินค่าก่อสร้างเป็นเงิน	1,440,000.00	
ตัวอักษร		(หนึ่งล้านสี่แสนสี่หมื่นบาทถ้วน)	

คณะกรรมการกำหนดราคากลาง

ลงชื่อ ประธานกรรมการกำหนดราคากลาง

(นายขวลิต หิรัญเดชารักษ์)

ผู้อำนวยการกองช่าง

ลงชื่อ กรรมการ

(นายปชาธิ์ อิมแซม)

หัวหน้าฝ่ายแบบแผนและก่อสร้าง

ลงชื่อ กรรมการ

(นางสาวปัตติยา อาระหัต)

หัวหน้าฝ่ายการโยธา

สรุปผลราคากลางงานก่อสร้าง

ส่วนราชการ เทศบาลตำบลบางปลา

ประเภทงาน โครงการปรับปรุงภูมิทัศน์ ภายในพื้นที่เทศบาลตำบลบางปลา

เจ้าของโครงการ เทศบาลตำบลบางปลา

สถานที่ก่อสร้าง ภายในเขตพื้นที่เทศบาลตำบลบางปลา

หมู่ที่ 4 ตำบลบ้านเกาะ อำเภอเมืองสมุทรสาคร จังหวัดสมุทรสาคร

หน่วยงานออกแบบแปลน กองช่าง เทศบาลตำบลบางปลา

แบบเลขที่ 7/2564 ระยะเวลาดำเนินการ 60 วัน

กำหนดราคาตามแบบ ป.ร.4 จำนวน แผ่น

กำหนดราคากลางวันที่ 9 กรกฎาคม 2564

ลำดับที่	รายการ	ค่าวัสดุและค่าแรง จำนวนเงิน (บาท)	Factor	ค่าก่อสร้างทั้งหมด จำนวนเงิน (บาท)	หมายเหตุ
1	ประเภทงานอาคาร	660,866.31	1.3048	862,298.36	ดอกเบี้ยเงินกู้ 5 %
2	ประเภทงานทาง	149,755.44	1.3607	203,772.23	ภาษีมูลค่าเพิ่ม 7 %
3	ประเภทงานชลประทาน				
4	ประเภทงานสะพานและท่อเหลี่ยม				
สรุป	รวมค่างานก่อสร้างเป็นเงินทั้งสิ้น			1,066,070.59	
	คิดเป็นเงินประมาณ			1,066,070.59	
ตัวอักษร		<หนึ่งล้านหกหมื่นหกพันเจ็ดสิบบาทห้าสิบบาทห้าสตางค์>			

คณะกรรมการกำหนดราคากลาง

ลงชื่อ ประธานกรรมการ

(นายชวลิต หิรัญเดชาธิกร)

ผู้อำนวยการกองช่าง

ลงชื่อ กรรมการ

(นายปชาธิกร อิมแซม)

หัวหน้าฝ่ายแบบแปลนและก่อสร้าง

ลงชื่อ กรรมการ

(นางสาวปัทมยา อาระหัต)

หัวหน้าฝ่ายการโยธา

แบบสรุปค่าครุภัณฑ์จัดซื้อ

ส่วนราชการ เทศบาลตำบลบางปลา

กลุ่มงาน/งาน โครงการปรับปรุงภูมิทัศน์ภายในพื้นที่เทศบาลตำบลบางปลา

ประเภทงาน ครุภัณฑ์

เจ้าของโครงการ เทศบาลตำบลบางปลา

สถานที่ก่อสร้าง หมู่ที่ 4 ตำบลบ้านเกาะ อำเภอเมืองสมุทรสาคร จังหวัดสมุทรสาคร

หน่วยงานออกแบบแปลน กองช่าง เทศบาลตำบลบางปลา

แบบเลขที่ 7/2564 ระยะเวลาดำเนินการ 60 วัน

กำหนดราคาตามแบบ ปร.4 จำนวน - แผ่น

กำหนดราคากลางวันที่ 9 กรกฎาคม 2564

ลำดับที่	รายการ	ค่างาน	ภาษี มูลค่าเพิ่ม	ค่าครุภัณฑ์	หมายเหตุ
	ครุภัณฑ์	-			
1	เครื่องกั้นแบ่งช่องจราจรชั่วคราว	349,860.00		349,860.00	
	แบรีเออร์คอนกรีตขนาดไม่น้อยกว่า				
	0.61x2.00x0.81 เมตร				
	มาตรฐานของผู้ผลิต				
			7%	24,490.20	
	รวมค่าพัสดุครุภัณฑ์			374,350.20	
	ตัวอักษร	<สามแสนเจ็ดหมื่นสี่พันสามร้อยห้าสิบบาทยี่สิบสตางค์>			

คณะกรรมการกำหนดราคากลาง

ลงชื่อ ประธานกรรมการ

(นายชวลิต หิรัญเดชาธิกร)

ผู้อำนวยการกองช่าง

ลงชื่อ กรรมการ

(นายปชาธิกร อิมแซม)

หัวหน้าฝ่ายแบบแผนและก่อสร้าง

ลงชื่อ กรรมการ

(นางสาวปติยา อาระหัต)

หัวหน้าฝ่ายการโยธา

รายการราคากลางงานก่อสร้าง โครงการปรับปรุงภูมิทัศน์ ภายในพื้นที่เทศบาลตำบลบางปลา (งานคานเดือยความสูงรถ บนสะพานเหลืองสละ)

สถานที่ก่อสร้าง บริเวณสะพานเหลืองสละ หมู่ที่ 4 ตำบลบ้านเกาะ อำเภอเมืองสมุทรสาคร จังหวัดสมุทรสาคร

แบบเลขที่ 7/2564

ประมาณการโดย นายชารักษ์ อิ่มเข้ม

เมื่อวันที่ ๑ กรกฎาคม 2564

ส่วนราชการท้องถิ่น เทศบาลตำบลบางปลา ตำบลบ้านเกาะ อำเภอเมืองฯ จังหวัดสมุทรสาคร

ลำดับที่	รายการ	ปริมาณงาน		ค่าวัสดุ สิ่งของ		ค่าแรงงาน		รวม	หมายเหตุ
		จำนวน	หน่วย	ราคาต่อหน่วย	จำนวนเงิน	ราคาต่อหน่วย	จำนวนเงิน	ค่าวัสดุและค่าแรงงาน (บาท)	
				(บาท)	(บาท)	(บาท)	(บาท)		
1	<u>คานเดือยความสูงรถ สะพานเหลืองสละ</u>								
	ท่อเหล็กกลมดำ ศก. 6 นิ้ว ทหนา 4.5 มม.	178.20	กก.	27.00	4,811.40	10.00	1,782.00	6,593.40	
	ท่อเหล็กกลมดำ ศก. 2 นิ้ว ทหนา 3.2 มม.	144.64	กก.	27.00	3,905.28	10.00	1,446.40	5,351.68	
	แผ่นเหล็ก 300x300x20 มม.	28.26	กก.	27.00	763.02	10.00	282.60	1,045.62	
	แผ่นเหล็ก 250x150x9 มม.	5.29	กก.	27.00	142.83	10.00	52.90	195.73	
	แผ่นเหล็ก 200x500x6 มม.	18.84	กก.	27.00	508.68	10.00	188.40	697.08	
	แผ่นเหล็ก 150x300x9 มม.	6.35	กก.	27.00	171.45	10.00	63.50	234.95	
	เหล็กกล่อง 50x25x2.3 มม.	24.40	กก.	25.00	610.00	10.00	244.00	854.00	
	แผ่นเหล็กชุบสังกะสีหนา 1.2 มม.	1.00	แผ่น	1,350.00	1,350.00	100.00	100.00	1,450.00	
	ท่อ พีวีซี ศก. 4 นิ้ว ชั้น 13.5	2.00	ท่อน	957.00	1,914.00	25.00	50.00	1,964.00	
	หัวปิดท่อพีวีซี ศก. 4 นิ้ว	2.00	อัน	135.00	270.00	-	-	270.00	
	พุกเคมีหลอดแก้วชนิดตอก M16+สตัดเกลียว ศก.16 มม.	8.00	ชุด	130.00	1,040.00	25.00	200.00	1,240.00	
	โซ่เหล็กชุบสังกะสี 1/4 นิ้ว	2.00	ม.	128.00	256.00	10.00	20.00	276.00	
	สีน้ำมัน ขาวและแดง	17.00	ตรม.	35.00	595.00	35.00	595.00	1,190.00	
	สติ๊กเกอร์ มาตรฐานระดับ 1 มอก.606-2549	2.52	ตรม.	1,950.00	4,914.00	-	-	4,914.00	
	สติ๊กเกอร์ มาตรฐานระดับ 1 มอก.606-2549 แบบมัน 2 นิ้ว	6.00	ม.	35.00	210.00	-	-	210.00	
	รวมงานคานเดือยความสูงรถ สะพานเหลืองสละ							26,486.46	

รายการราคากลางค่าก่อสร้าง โครงการปรับปรุงภูมิทัศน์ ภายในพื้นที่เทศบาลตำบลบางปลา (งานคานเตือนความสูงรถ สะพานวัดป่าชัยรังสี)

สถานที่ก่อสร้าง บริเวณสะพานวัดป่าชัยรังสี หมู่ที่ 4 ตำบลบ้านเกาะ อำเภอเมืองสมุทรสาคร จังหวัดสมุทรสาคร

แบบเลขที่ 7/2564

ประมาณการโดย นายปชาธิ์ อิ่มเข้ม

เมื่อวันที่ ๕ กรกฎาคม 2564

ส่วนราชการท้องถิ่น เทศบาลตำบลบางปลา ตำบลบ้านเกาะ อำเภอเมืองฯ จังหวัดสมุทรสาคร

ลำดับที่	รายการ	ปริมาณงาน		ค่าวัสดุ สิ่งของ		ค่าแรงงาน		รวม ค่าวัสดุและค่าแรงงาน (บาท)	หมายเหตุ
		จำนวน	หน่วย	ราคาต่อหน่วย	จำนวนเงิน	ราคาต่อหน่วย	จำนวนเงิน		
				(บาท)	(บาท)	(บาท)	(บาท)		
1	คานเตือนความสูงรถ สะพานวัดป่าชัยรังสี								
	ท่อเหล็กกลมดำ ศก. 6 นิ้ว ทน 4.5 มม.	178.20	กก.	27.00	4,811.40	10.00	1,782.00	6,593.40	
	ท่อเหล็กกลมดำ ศก. 2 นิ้ว ทน 3.2 มม.	144.64	กก.	27.00	3,905.28	10.00	1,446.40	5,351.68	
	แผ่นเหล็ก 300x300x20 มม.	28.26	กก.	27.00	763.02	10.00	282.60	1,045.62	
	แผ่นเหล็ก 250x150x9 มม.	5.29	กก.	27.00	142.83	10.00	52.90	195.73	
	แผ่นเหล็ก 200x500x6 มม.	18.84	กก.	27.00	508.68	10.00	188.40	697.08	
	แผ่นเหล็ก 150x300x9 มม.	6.35	กก.	27.00	171.45	10.00	63.50	234.95	
	เหล็กกล่อง 50x25x2.3 มม.	24.40	กก.	25.00	610.00	10.00	244.00	854.00	
	แผ่นเหล็กชุบสังกะสีหนา 1.2 มม.	1.00	แผ่น	1,350.00	1,350.00	100.00	100.00	1,450.00	
	ท่อ พีวีซี ศก. 4 นิ้ว ชั้น 13.5	2.00	ทอน	957.00	1,914.00	25.00	50.00	1,964.00	
	หัวปิดท่อพีวีซี ศก. 4 นิ้ว	2.00	อัน	135.00	270.00	-	-	270.00	
	พุกเคมีหลอดแก้วชนิดตอก M16+สตัดเกลียว ศก.16 มม.	8.00	ชุด	130.00	1,040.00	25.00	200.00	1,240.00	
	โซ่เหล็กชุบสังกะสี 1/4 นิ้ว	2.00	ม.	128.00	256.00	10.00	20.00	276.00	
	สีน้ำมัน ขาวและแดง	17.00	ตรม.	35.00	595.00	35.00	595.00	1,190.00	
	สติ๊กเกอร์ มาตรฐานระดับ 1 มอก.606-2549	2.52	ตรม.	1,950.00	4,914.00	-	-	4,914.00	
	สติ๊กเกอร์ มาตรฐานระดับ 1 มอก.606-2549 แบบม้วน 2 นิ้ว	6.00	ม.	35.00	210.00	-	-	210.00	
	รวมงานคานเตือนความสูงรถ สะพานวัดป่าชัยรังสี							26,486.46	

รายการราคากลางค่าก่อสร้าง โครงการปรับปรุงภูมิทัศน์ ภายในพื้นที่เทศบาลตำบลบางปลา (งานคานเตือนความสูงรถ ถนนซอยชุมชนบ้านใหม่)

สถานที่ก่อสร้าง บริเวณถนนซอยบ้านใหม่ หมู่ที่ 4 ตำบลบ้านเกาะ อำเภอเมืองสมุทรสาคร จังหวัดสมุทรสาคร

แบบเลขที่ 7/2564

ประมาณการโดย นายปชารักษ์ อิ่มเข้ม

เมื่อวันที่ ๔ กรกฎาคม 2564

ส่วนราชการท้องถิ่น เทศบาลตำบลบางปลา ตำบลบ้านเกาะ อำเภอเมืองฯ จังหวัดสมุทรสาคร

ลำดับที่	รายการ	ปริมาณงาน		ค่าวัสดุ สิ่งของ		ค่าแรงงาน		รวม ค่าวัสดุและค่าแรงงาน (บาท)	หมายเหตุ
		จำนวน	หน่วย	ราคาต่อหน่วย	จำนวนเงิน	ราคาต่อหน่วย	จำนวนเงิน		
				(บาท)	(บาท)	(บาท)	(บาท)		
1	<u>คานเตือนความสูงรถ ถนนชุมชนบ้านใหม่</u>								
	ท่อเหล็กกลมดำ ศก. 6 นิ้ว ทหนา 4.5 มม.	178.20	กก.	27.00	4,811.40	10.00	1,782.00	6,593.40	
	ท่อเหล็กกลมดำ ศก. 2 นิ้ว ทหนา 3.2 มม.	126.56	กก.	27.00	3,417.12	10.00	1,265.60	4,682.72	
	แผ่นเหล็ก 350x350x20 มม.	38.46	กก.	27.00	1,038.42	10.00	384.60	1,423.02	
	เหล็กกลอง 50x25x2.3 มม.	24.40	กก.	25.00	610.00	10.00	244.00	854.00	
	แผ่นเหล็กชุบสังกะสีหนา 1.2 มม.	1.00	แผ่น	1,350.00	1,350.00	100.00	100.00	1,450.00	
	ท่อ พีวีซี ศก. 4 นิ้ว ชั้น 13.5	2.00	ทอน	957.00	1,914.00	25.00	50.00	1,964.00	
	หัวปิดท่อพีวีซี ศก. 4 นิ้ว	2.00	อัน	135.00	270.00	-	-	270.00	
	โซ่เหล็กชุบสังกะสี 1/4 นิ้ว	2.00	ม.	128.00	256.00	10.00	20.00	276.00	
	สีน้ำมัน ขาวและแดง	17.00	ตรม.	35.00	595.00	35.00	595.00	1,190.00	
	สติ๊กเกอร์ มาตราฐานระดับ 1 มอก.606-2549	2.52	ตรม.	1,950.00	4,914.00	-	-	4,914.00	
	J-BOLT ชุบกำลวไนซ์ ศก. 20 มม. ยาว 0.40 ม. พร้อมอุปกรณ์	8.00	ชุด	180.00	1,440.00	15.00	120.00	1,560.00	
	ขุดดิน	1.20	ลบ.ม.	-	-	148.00	177.60	177.60	
	เสาเข็มคอนกรีตอัดแรงรูปเหลี่ยม 0.15x0.15x4.00ม.	4.00	ต้น	576.00	2,304.00	128.00	512.00	2,816.00	
	คอนกรีต 1:2:4	0.60	ลบ.ม.	1,750.00	1,050.00	436.00	261.60	1,311.60	
	เหล็ก RB 12 มม.	30.00	กก.	25.00	750.00	3.30	99.00	849.00	
	เหล็ก RB 9 มม.	4.20	กก.	22.27	93.53	4.10	17.22	110.75	
	ไม้แบบ	3.40	ตรม.	297.00	1,009.80	133.00	452.20	1,462.00	
	ต่อหน้าที 2							ยอดรวมแผ่นนี้ 31904.09	

รายการราคากลางค่าก่อสร้าง โครงการปรับปรุงภูมิทัศน์ ภายในพื้นที่เทศบาลตำบลบางปลา (งานปลูกต้นไม้)

สถานที่ก่อสร้าง บริเวณภายในเขตเทศบาล ถนนเศรษฐกิจ1-บางปลา , ขอยเทศบาล 17 หมู่ที่ 4 ตำบลบ้านเกาะ อำเภอเมืองสมุทรสาคร จังหวัดสมุทรสาคร

แบบเลขที่ 7/2564

ประมาณการโดย นางสาวบัตติยา อาระห์ดี

เมื่อวันที่ ๕ กรกฎาคม 2564

ส่วนราชการท้องถิ่น เทศบาลตำบลบางปลา ตำบลบ้านเกาะ อำเภอเมืองฯ จังหวัดสมุทรสาคร

ลำดับที่	รายการ	ปริมาณงาน		ค่าวัสดุ สิ่งของ		ค่าแรงงาน		รวม ค่าวัสดุและค่าแรงงาน (บาท)	หมายเหตุ
		จำนวน	หน่วย	ราคาต่อหน่วย	จำนวนเงิน	ราคาต่อหน่วย	จำนวนเงิน		
				(บาท)	(บาท)	(บาท)	(บาท)		
1	งานปลูกต้นไม้								
1	ต้นจามจุรี ศก.ลำต้น 8 นิ้ว สูงไม่น้อยกว่า 7 ม. พร้อมค้ำยันต้นไม้	20.00	ต้น	4,500.00	90,000.00	-	-	90,000.00	
2	ต้นทุกระจง ศก.ลำต้น 4 นิ้ว สูงไม่น้อยกว่า 3 ม. พร้อมค้ำยันต้นไม้	10.00	ต้น	1,800.00	18,000.00	-	-	18,000.00	
3	ต้นทุกระจง ศก.ลำต้น 2 นิ้ว สูงไม่น้อยกว่า 2.5 ม. พร้อมค้ำยันต้นไม้	100.00	ต้น	900.00	90,000.00	-	-	90,000.00	
4	ต้นपीป ศก.ลำต้น 4 นิ้ว สูงไม่น้อยกว่า 3 ม. พร้อมค้ำยันต้นไม้	22.00	ต้น	1,250.00	27,500.00	-	-	27,500.00	
5	ต้นมะฮอกกานี ศก.ลำต้น 4 นิ้ว สูงไม่น้อยกว่า 3 ม. พร้อมค้ำยันต้นไม้	23.00	ต้น	1,250.00	28,750.00	-	-	28,750.00	
6	ต้นกระท้อน สูงไม่ต่ำกว่า 2 ม. พร้อมค้ำยันต้นไม้	2.00	ต้น	800.00	1,600.00	-	-	1,600.00	
7	ต้นมะขามหวาน สูงไม่ต่ำกว่า 2 ม. พร้อมค้ำยันต้นไม้	3.00	ต้น	1,500.00	4,500.00	-	-	4,500.00	
8	ต้นมะม่วง สูงไม่ต่ำกว่า 2 ม. พร้อมค้ำยันต้นไม้	3.00	ต้น	800.00	2,400.00	-	-	2,400.00	
9	ต้นสะเดามัน สูงไม่ต่ำกว่า 2 ม. พร้อมค้ำยันต้นไม้	3.00	ต้น	800.00	2,400.00	-	-	2,400.00	
10	ต้นขนุน สูงไม่ต่ำกว่า 2 ม. พร้อมค้ำยันต้นไม้	3.00	ต้น	800.00	2,400.00	-	-	2,400.00	
11	งานดิน	450.00	ลบ.ม.	210.00	94,500.00	99.00	44,550.00	139,050.00	
12	งานปรับพื้นที่ เก็บวัชพืช ทำความสะอาด ริมถนน	1.00	งาน	-	-	15,000.00	15,000.00	15,000.00	
	เศรษฐกิจ1-บางปลา								
								ยอดรวมแผ่นนี้	421,600

รูปแบบรายงานงานก่อสร้าง
โครงการปรับปรุงภูมิทัศน์ ภายในพื้นที่เทศบาลตำบลบางปลา
ปรับปรุงฝาท่อระบายน้ำ ปรับปรุงจุดกัลบรถบริเวณวัดป่าชัยรังสี ติดตั้งอุปกรณ์การจราจร
(แบรริเออร์คอนกรีต) บริเวณสะพานข้ามแม่น้ำท่าจีนและบริเวณสามแยกถนนเศรษฐกิจ1-บางปลาวัดป่าชัยรังสี
ปรับปรุงภูมิทัศน์ ปลุกต้นไม้ ทำคันดิน กำจัดวัชพืช ทำความสะอาดทางระบายน้ำ รื้อเกาะกลางหมู่บ้านสวนรังสี
พร้อมปรับปรุงผิวจราจร ฯลฯ
กองช่าง เทศบาลตำบลบางปลา ประจำปีงบประมาณ พ.ศ. 2564

1. ความเป็นมา

ตามที่ กองช่าง เทศบาลตำบลบางปลา ได้ตั้งเทศบัญญัติงบประมาณรายจ่ายประจำปีงบประมาณ พ.ศ. 2564 แผนงานอุตสาหกรรมและการโยธา งานก่อสร้างโครงสร้างพื้นฐาน งบลงทุน หมาดค่าที่ดินและสิ่งก่อสร้าง ประเภทค่าก่อสร้างสิ่งสาธารณูปโภค รายการโครงการปรับปรุงภูมิทัศน์ ภายในพื้นที่เทศบาลตำบลบางปลา ปรับปรุงฝาท่อระบายน้ำ ปรับปรุงจุดกัลบรถบริเวณวัดป่าชัยรังสี ติดตั้งอุปกรณ์การจราจร (แบรริเออร์คอนกรีต) บริเวณสะพานข้ามแม่น้ำท่าจีนและบริเวณสามแยกถนนเศรษฐกิจ1-บางปลาวัดป่าชัยรังสี ปรับปรุงภูมิทัศน์ ปลุกต้นไม้ ทำคันดิน กำจัดวัชพืช ทำความสะอาดทางระบายน้ำ รื้อเกาะกลางหมู่บ้านสวนรังสีพร้อมปรับปรุงผิวจราจร ฯลฯ (รายละเอียดตามแบบแปลนเทศบาลตำบลบางปลา กำหนด) 1,470,000.- บาท (หนึ่งล้านสี่แสนเจ็ดหมื่นบาทถ้วน) โดยดำเนินการปรับปรุงภูมิทัศน์และจัดระเบียบภายในเขตเทศบาลตำบลบางปลา ได้แก่ ปรับปรุงฝาท่อระบายน้ำ ปรับปรุงจุดกัลบรถบริเวณวัดป่าชัยรังสี และติดตั้งอุปกรณ์การจราจรบริเวณสะพานข้ามแม่น้ำท่าจีนกลับบริเวณสามแยกถนนเศรษฐกิจ1-บางปลาวัดป่าชัยรังสี พร้อมด้วยปรับปรุงภูมิทัศน์ปลุกต้นไม้ ทำคันดิน กำจัดวัชพืช และทำความสะอาดทางระบายน้ำ ปรับปรุงภูมิทัศน์จัดระเบียบความเรียบร้อยภายในเขตหมู่บ้านสวนรังสี ฯลฯ (รายละเอียดตามแบบแปลนเทศบาลตำบลบางปลา กำหนด) เนื่องด้วยสภาพพื้นที่ในเขตเทศบาลตำบลบางปลา มีจุดที่ต้องปรับปรุงภูมิทัศน์และจัดระเบียบภายในเขตเทศบาลตำบลบางปลา ได้แก่ ปรับปรุงฝาท่อระบายน้ำ ปรับปรุงจุดกัลบรถบริเวณวัดป่าชัยรังสี และติดตั้งอุปกรณ์การจราจรบริเวณสะพานข้ามแม่น้ำท่าจีนกลับบริเวณสามแยกถนนเศรษฐกิจ1-บางปลาวัดป่าชัยรังสี พร้อมด้วยปรับปรุงภูมิทัศน์ปลุกต้นไม้ ทำคันดิน กำจัดวัชพืช และทำความสะอาดทางระบายน้ำ ปรับปรุงภูมิทัศน์จัดระเบียบความเรียบร้อยภายในเขตหมู่บ้านสวนรังสี ฯลฯ เพื่ออำนวยความสะดวกและความปลอดภัยแก่ประชาชนภายในเขตเทศบาลตำบลบางปลาและพื้นที่ข้างเคียงให้มีคุณภาพชีวิตที่ดีขึ้น นั้น

2. วัตถุประสงค์

2.1 ดำเนินการปรับปรุงภูมิทัศน์ ภายในพื้นที่เทศบาลตำบลบางปลา ปรับปรุงฝาท่อระบายน้ำ ปรับปรุงจุดกัลบรถบริเวณวัดป่าชัยรังสี ติดตั้งอุปกรณ์การจราจร (แบรริเออร์คอนกรีต) บริเวณสะพานข้ามแม่น้ำท่าจีนและบริเวณสามแยกถนนเศรษฐกิจ1-บางปลาวัดป่าชัยรังสี ปรับปรุงภูมิทัศน์ ปลุกต้นไม้ ทำคันดิน กำจัดวัชพืช ทำความสะอาดทางระบายน้ำ รื้อเกาะกลางหมู่บ้านสวนรังสีพร้อมปรับปรุงผิวจราจร ฯลฯ

2.2 เนื่องด้วยสภาพพื้นที่ในเขตเทศบาลตำบลบางปลา มีจุดที่ต้องปรับปรุงภูมิทัศน์และจัดระเบียบภายในเขตเทศบาลตำบลบางปลา ได้แก่ ปรับปรุงฝาท่อระบายน้ำ ปรับปรุงจุดกัลบรถบริเวณวัดป่าชัยรังสี และติดตั้งอุปกรณ์การจราจรบริเวณสะพานข้ามแม่น้ำท่าจีนกลับบริเวณสามแยกถนนเศรษฐกิจ1-บางปลาวัดป่าชัยรังสี พร้อมด้วยปรับปรุงภูมิทัศน์ปลุกต้นไม้ ทำคันดิน กำจัดวัชพืช และทำความสะอาดทางระบายน้ำ ปรับปรุงภูมิทัศน์จัดระเบียบความเรียบร้อยภายในเขตหมู่บ้านสวนรังสี ฯลฯ เพื่ออำนวยความสะดวกและความปลอดภัยแก่ประชาชนภายในเขตเทศบาลตำบลบางปลาและพื้นที่ข้างเคียงให้มีคุณภาพชีวิตที่ดีขึ้น นั้น

3. คุณสมบัติของผู้เสนอราคา

1. มีความสามารถตามกฎหมาย
2. ไม่เป็นบุคคลล้มละลาย
3. ไม่อยู่ระหว่างเลิกกิจการ
4. ไม่เป็นบุคคลซึ่งอยู่ระหว่างถูกระงับการยื่นข้อเสนอหรือทาสัญญากับหน่วยงานของรัฐไว้ชั่วคราว เนื่องจากเป็นผู้ที่ไม่ผ่านเกณฑ์การประเมินผลการปฏิบัติงานของผู้ประกอบการตามระเบียบที่รัฐมนตรีว่าการกระทรวงการคลังกำหนดตามที่ประกาศเผยแพร่ในระบบเครือข่ายสารสนเทศของกรมบัญชีกลาง
5. ไม่เป็นบุคคลซึ่งถูกระงับชื่อไว้ในบัญชีรายชื่อผู้ทำงานและได้แจ้งเวียนชื่อให้เป็นผู้ทำงานของหน่วยงานของรัฐในระบบเครือข่ายสารสนเทศของกรมบัญชีกลาง ซึ่งรวมถึงนิติบุคคลที่ผู้ทำงานเป็นหุ้นส่วน ผู้จัดการ กรรมการ ผู้จัดการ ผู้บริหาร ผู้มีอำนาจในการดำเนินงานในกิจการของนิติบุคคลนั้นด้วย
6. มีคุณสมบัติและไม่มีลักษณะต้องห้ามตามที่คณะกรรมการนโยบายการจัดซื้อจัดจ้างและ การบริหารพัสดุภาครัฐกำหนดในราชกิจจานุเบกษา
7. เป็นนิติบุคคลผู้มีอาชีพรับจ้างงานที่ประกวดราคาอิเล็กทรอนิกส์ดังกล่าว
8. ไม่เป็นผู้มีผลประโยชน์ร่วมกันกับผู้ยื่นข้อเสนอรายอื่นที่เข้ายื่นข้อเสนอให้แก่เทศบาลตำบลบางปลา ณ วันประกาศประกวดราคาอิเล็กทรอนิกส์ หรือไม่เป็นผู้กระทำการอันเป็นการขัดขวางการแข่งขันอย่างเป็นธรรมในการประกวดราคาอิเล็กทรอนิกส์ครั้งนี้
9. ไม่เป็นผู้ได้รับเอกสิทธิ์หรือความคุ้มกัน ซึ่งอาจปฏิเสธไม่ยอมขึ้นศาลไทย เว้นแต่รัฐบาล ของผู้ยื่นข้อเสนอได้มีคำสั่งให้สละเอกสิทธิ์และความคุ้มกันเช่นนั้น
10. เป็นผู้ประกอบการที่ขึ้นทะเบียนงานก่อสร้างสาขา.....ไว้กับกรมบัญชีกลาง (กรณีคณะกรรมการราคากลางได้ประกาศกำหนดให้งานก่อสร้างสาขานั้นต้องขึ้นทะเบียนผู้ประกอบการไว้กับกรมบัญชีกลาง)
11. ผู้ยื่นข้อเสนอต้องมีผลงานก่อสร้างประเภทเดียวกันกับงานที่ประกวดราคาจ้างก่อสร้าง (งานอาคาร) ในวงเงิน ไม่น้อยกว่า 735,000.- บาท (เจ็ดแสนสามหมื่นห้าพันบาทถ้วน) และเป็นผลงานที่เป็นคู่สัญญาโดยตรงกับ หน่วยงานของรัฐ หรือหน่วยงานเอกชนที่ เทศบาลตำบลบางปลา เชื้อถือผู้ยื่นข้อเสนอที่เสนอราคา ในรูปแบบของ “กิจการร่วมค้า” ต้องมีคุณสมบัติ ดังนี้

(1) กรณีที่กิจการร่วมค้าได้จดทะเบียนเป็นนิติบุคคลใหม่ กิจการร่วมค้าจะต้องมีคุณสมบัติ ครบถ้วนตามเงื่อนไขที่กำหนดไว้ในเอกสารประกวดราคา และการเสนอราคาให้เสนอราคาในนาม “กิจการ ร่วมค้า” ส่วนคุณสมบัติด้านผลงานก่อสร้าง กิจการร่วมค้าดังกล่าวสามารถนำผลงานก่อสร้าง ของผู้เข้าร่วมค้ามาใช้แสดงเป็นผลงานก่อสร้างของกิจการร่วมค้าที่เข้าประกวดราคาได้

(2) กรณีที่กิจการร่วมค้าไม่ได้จดทะเบียนเป็นนิติบุคคลใหม่ นิติบุคคลแต่ละนิติบุคคล ที่เข้าร่วม ค้าทุกรายจะต้องมีคุณสมบัติครบถ้วนตามเงื่อนไขที่กำหนดไว้ในเอกสารประกวดราคา เว้นแต่ ในกรณี ที่กิจการร่วมค้าได้มีข้อตกลงระหว่างผู้เข้าร่วมค้าเป็นลายลักษณ์อักษรกำหนดให้ผู้เข้าร่วมค้ารายใด รายหนึ่งเป็นผู้รับผิดชอบหลักใน การเข้าเสนอราคากับหน่วยงานของรัฐ และแสดงหลักฐานดังกล่าว มาพร้อมการยื่นข้อเสนอประกวดราคาทางระบบจัดซื้อจัดจ้างภาครัฐด้วยอิเล็กทรอนิกส์ กิจการร่วม

ค่านั้นสามารถใช้ผลงานก่อสร้างของผู้เข้าร่วมค้าหลักรายเดียวเป็นผลงานก่อสร้างของกิจการร่วมค้าที่ยื่นข้อเสนอได้ ทั้งนี้ “กิจการร่วมค้าที่จดทะเบียนเป็นนิติบุคคลใหม่” หมายความว่า กิจการร่วมค้าที่จดทะเบียนเป็นนิติบุคคลต่อกรมพัฒนาธุรกิจการค้า กระทรวงพาณิชย์

12. ผู้ยื่นข้อเสนอต้องลงทะเบียนในระบบจัดซื้อจัดจ้างภาครัฐด้วยอิเล็กทรอนิกส์ (Electronic Government Procurement : e-GP) ของกรมบัญชีกลาง
13. ผู้ยื่นข้อเสนอซึ่งได้รับคัดเลือกเป็นคู่สัญญาต้องลงทะเบียนในระบบจัดซื้อจัดจ้างภาครัฐ ด้วยอิเล็กทรอนิกส์ (Electronic Government Procurement : e-GP) ของกรมบัญชีกลาง ตามที่คณะกรรมการ ป.ป.ช. กำหนด
14. ผู้ยื่นข้อเสนอต้องไม่อยู่ในฐานะเป็นผู้ไม่แสดงบัญชีรายรับรายจ่ายหรือแสดงบัญชีรายรับรายจ่ายไม่ถูกต้องครบถ้วนในสาระสำคัญ ตามที่คณะกรรมการ ป.ป.ช. กำหนด
15. ผู้ยื่นข้อเสนอซึ่งได้รับคัดเลือกเป็นคู่สัญญาต้องรับและจ่ายเงินผ่านบัญชีธนาคาร เว้นแต่การจ่ายเงินแต่ละครั้งซึ่งมีมูลค่าไม่เกินสามหมื่นบาทคู่สัญญาอาจจ่ายเป็นเงินสดก็ได้ ตามที่คณะกรรมการ ป.ป.ช. กำหนด
16. ผู้ควบคุมงานของผู้รับจ้าง ต้องมีวุฒิการศึกษาาระดับประกาศนียบัตรวิชาชีพชั้นสูง (ปวส.) สาขาช่างก่อสร้าง หรือวุฒิการศึกษาาระดับปริญญาตรี สาขาวิศวกรรมโยธา

4. แบบรูปรายการ และคุณลักษณะเฉพาะ

โครงการปรับปรุงภูมิทัศน์ ภายในพื้นที่เทศบาลตำบลบางปลา ประกอบด้วย

- โดยดำเนินการวางเครื่องกั้นแบ่งช่องทางจราจรชั่วคราว (เบร็อร์คอนกรีต)

(รายละเอียดตามแบบแปลนเทศบาลตำบลบางปลา กำหนด)

- ดำเนินการปรับปรุงก่อสร้างที่กลับรถฝั่งตรงข้ามหมู่บ้านสวนรังสี โดยปูผิวทาง แอสฟัลต์ติกคอนกรีต พร้อมเกาะกลาง (รายละเอียดตามแบบแปลนเทศบาลฯ กำหนด)

- ดำเนินการก่อสร้างคานเตือนความสูง 3 แห่ง บริเวณสะพานวัดป่าชัยรังสีสะพานวัดป่าชัยรังสี

สะพานเหลืองสะพาน สายบ้านใหม่ (รายละเอียดตามแบบแปลนเทศบาลฯ กำหนด)

- ดำเนินการปรับปรุงภูมิทัศน์ ปลูกต้นไม้ ทำคันดิน กำจัดวัชพืช (รายละเอียดตามแบบแปลนเทศบาลฯ กำหนด)

- ดำเนินการปรับปรุงภูมิทัศน์บริเวณริมถนนเศรษฐกิจ1-บางปลา และถนนเทศบาลซอย 17 (รายละเอียดตามแบบแปลนเทศบาลฯ กำหนด)

- ดำเนินการปรับปรุงท่อพักทางเข้าซอยกรุงเทพคาร์ไบด์ (รายละเอียดตามแบบแปลนเทศบาลฯ กำหนด)

- ดำเนินการติดตั้งป้ายประชาสัมพันธ์โครงการก่อสร้างแบบถาวรโดยให้มีแผ่นป้าย 2 ประเภท คือ

1. แผ่นป้ายในระหว่างดำเนินการก่อสร้าง ต้องมีสภาพคงทนตลอดระยะเวลาก่อสร้าง

2. แผ่นป้ายหลังการก่อสร้างแล้วเสร็จ ต้องมีสภาพคงทนถาวรแสดงรายละเอียดจนถึงวันสิ้นสุด

สัญญาการรับประกัน

5. พื้นที่ดำเนินการ

บริเวณภายในพื้นที่เขตเทศบาลตำบลบางปลา

หมู่ที่ 4 ตำบลบ้านเกาะ อำเภอเมืองสมุทรสาคร จังหวัดสมุทรสาคร

6. ระยะเวลาดำเนินการ

ดำเนินการก่อสร้างแล้วเสร็จภายใน 60 วัน นับถัดจากวันลงนามในสัญญา หรือวันที่ได้รับหนังสือแจ้ง
เข้างานโดยแบ่งงวดงานเป็น งวดเดียว รายละเอียดตามการแบ่งงวดงานและ ระยะเวลาการก่อสร้างแนบท้าย

7. เงื่อนไขการชำระเงิน

งวดเดียว (งวดสุดท้าย) จ่ายเงินร้อยละ 100 เมื่อผู้รับจ้างดำเนินการ

- ดำเนินการวางเครื่องปั้นแบ่งช่องทางจราจรชั่วคราว (แบริอร์คอนกรีต) แล้วเสร็จ
- ดำเนินการปรับปรุงก่อสร้างที่กลับรถฝั่งตรงข้ามหมู่บ้านสวนรังสี โดยปูผิวทาง แอสฟัลต์ติกคอนกรีต พร้อมเกาะกลาง แล้วเสร็จ
- ดำเนินการก่อสร้างคันเตือนความสูง 3 แห่ง บริเวณสะพานวัดป่าชัยรังสีสะพานวัดป่าชัยรังสี สะพานเหลียงสละ ถนนสายบ้านใหม่ แล้วเสร็จ
- ดำเนินการปรับปรุงภูมิทัศน์ ปลุกต้นไม้ ทำคันดิน กำจัดวัชพืช แล้วเสร็จ
- ดำเนินการปรับปรุงภูมิทัศน์บริเวณริมถนนเศรษฐกิจ1-บางปลา และถนนเทศบาลขอย 17 แล้วเสร็จ
- ดำเนินการปรับปรุงบ่อพักทางเข้าซอยกรุงเทพคาร์ไบด์ แล้วเสร็จ
- ดำเนินการติดตั้งป้ายประชาสัมพันธ์โครงการก่อสร้าง และงานอื่นๆทั้งหมดแล้วเสร็จ ตามที่ระบุ
ในแบบแปลนเทศบาลฯ

หากระหว่างการก่อสร้างมีการทำให้สิ่งต่าง ๆ ของราชการหรือประชาชนในพื้นที่ก่อสร้างเสียหาย
จะต้องทำการแก้ไขให้เป็นดังเดิมโดยที่ผู้รับจ้างเป็นผู้ออกค่าใช้จ่ายเองทั้งหมด

8. วงเงินในการจัดจ้าง

วงเงินงบประมาณ 1,470,000.- บาท (หนึ่งล้านสี่แสนเจ็ดหมื่นบาทถ้วน)

ราคากลางประมาณ 1,440,000.- บาท (หนึ่งล้านสี่แสนสี่หมื่นบาทถ้วน)

9. เป็นสัญญาแบบปรับราคา (ค่า K)

การกำหนดค่า K โครงการปรับปรุงภูมิทัศน์ ภายในพื้นที่เทศบาลตำบลบางปลา ปรับปรุงฝาท่อระบายน้ำ
ปรับปรุงจุดกลับรถบริเวณวัดป่าชัยรังสี ติดตั้งอุปกรณ์การจราจร (แบริอร์คอนกรีต) บริเวณสะพานข้ามแม่น้ำ
ท่าจีนและบริเวณสามแยกถนนเศรษฐกิจ1-บางปลาวัดป่าชัยรังสี ปรับปรุงภูมิทัศน์ ปลุกต้นไม้ ทำคันดิน กำจัด
วัชพืช ทำความสะอาดทางระบายน้ำ รื้อเกาะกลางหมู่บ้านสวนรังสีพร้อมปรับปรุงผิวจราจร ฯลฯ

- ใช้กับงานประเภทงานอาคาร
- ใช้สูตร $K = 0.25 + 0.15 \frac{I}{I_0} + 0.10 \frac{Ct}{Co} + 0.40 \frac{Mt}{Mo} + 0.10 \frac{St}{So}$
(ตามรายละเอียดแนบท้าย)
- ใช้กับงานประเภทงานทา
- ใช้สูตร $K = 0.30 + 0.10 \frac{Mt}{Mo} + 0.40 \frac{At}{Ao} + 0.10 \frac{Et}{Eo} + 0.10 \frac{Ft}{Fo}$
(ตามรายละเอียดแนบท้าย)

10. หน่วยงานผู้รับผิดชอบดำเนินการ

กองช่าง เทศบาลตำบลบางปลา ตำบลบ้านเกาะ อำเภอเมืองสมุทรสาคร จังหวัดสมุทรสาคร

คณะกรรมการจัดทำร่างขอบเขตของงาน

ลงชื่อ..........ประธานกรรมการ
(นายชวลิต หิรัญเดชารักษ์)

ลงชื่อ..........กรรมการ
(นายปชารักษ์ อิมแฉ่ม)

ลงชื่อ..........กรรมการ
(นางสาวปัตติยา อาระหัส)

การกำหนดค่า K

โครงการปรับปรุงภูมิทัศน์ ภายในพื้นที่เทศบาลตำบลบางปลา
ปรับปรุงฝาท่อระบายน้ำ ปรับปรุงจุดกัลบรถบริเวณวัดป่าชัยรังสี ติดตั้งอุปกรณ์การจราจร
(เบร็วออร์คอนกรีต) บริเวณสะพานข้ามแม่น้ำท่าจีนและบริเวณสามแยกถนนเศรษฐกิจ1-บางปลาวัดป่าชัยรังสี
ปรับปรุงภูมิทัศน์ ปลุกต้นไม้ ทำคันดิน กำจัดวัชพืช ทำความสะอาดทางระบายน้ำ รื้อเกาะกลางหมู่บ้านสวนรังสี
พร้อมปรับปรุงผิวจราจร ฯลฯ

ประเภทงานก่อสร้างและสูตรที่ใช้กับสัญญาแบบปรับราคาได้

๑. ใช้กับงานประเภทงานอาคาร

๒. ใช้สูตร $K = 0.25 + 0.15It/Io + 0.10 Ct/Co + 0.40Mt/Mo + 0.10 St/So$ ✓

งานอาคาร หมายถึง ตัวอาคาร เช่น ที่ทำการ โรงเรียน โรงพยาบาล หอพัก ที่พักอาศัย หอประชุม
อิมจันทร์ยิมเนเซียม สระว่ายน้ำ โรงอาหาร คลังพัสดุโรงงาน รั้ว เป็นต้น และให้หมายความรวมถึง

๑. ไฟฟ้าของอาคารบรรจุถึงสายเมนจำหน่าย แต่ไม่รวมถึงหม้อแปลงและระบบไฟฟ้า ภายในบริเวณ

๒. ประปาของอาคารบรรจุถึงท่อเมนจำหน่าย แต่ไม่รวมถึงระบบประปาภายในบริเวณ

๓. ระบบท่อหรือระบบสายต่างๆ ที่ติดตั้งหรือฝังอยู่ในส่วนของอาคาร เช่น ท่อปรับอากาศ ท่อ ก๊าซ
สายไฟฟ้าสำหรับเครื่องปรับอากาศ สายล่อฟ้า ฯลฯ

๔. ทางระบายน้ำของอาคารจนถึงทางระบายน้ำภายนอก

๕. ส่วนประกอบที่จำเป็นสำหรับอาคาร เฉพาะส่วนที่ติดกับอาคาร โดยต้องสร้างหรือ ประกอบพร้อมกับการก่อสร้างอาคาร แต่ไม่รวมถึงเครื่องจักรหรือเครื่องมือกลที่นำมาประกอบหรือติดตั้ง เช่น ลิฟท์เครื่องคอมพิวเตอร์เครื่องสูบน้ำเครื่องปรับอากาศ พัดลม ฯลฯ

๖. ทางเท้ารอบอาคาร ดินถม ดินตัก ห่างจากอาคารโดยรอบไม่เกิน ๓ เมตร

ดัชนีราคาที่ใช้คำนวณตามสูตรที่ใช้กับสัญญาแบบปรับราคาได้ จัดทำขึ้นโดยกระทรวงพาณิชย์

K = ESCALATION FACTOR

It = ดัชนีราคาผู้บริโภคทั่วไปของประเทศ ในเดือนที่ส่งงานแต่ละงวด

Io = ดัชนีราคาผู้บริโภคทั่วไปของประเทศ ในเดือนที่เปิดซองประกวดราคา

Ct = ดัชนีราคาซีเมนต์ ในเดือนที่ส่งงานแต่ละงวด

Co = ดัชนีราคาซีเมนต์ ในเดือนที่เปิดซองประกวดราคา

Mt = ดัชนีราคาวัสดุก่อสร้าง (ไม่รวมเหล็กและซีเมนต์) ในเดือนที่ส่งงานแต่ละงวด

Mo = ดัชนีราคาวัสดุก่อสร้าง (ไม่รวมเหล็กและซีเมนต์) ในเดือนที่เปิดซองประกวดราคา

St = ดัชนีราคาเหล็ก ในเดือนที่ส่งงานแต่ละงวด

So = ดัชนีราคาเหล็ก ในเดือนที่เปิดซองประกวดราคา

Gt = ดัชนีราคาเหล็กแผ่นเรียบที่ผลิตในประเทศ ในเดือนที่ส่งงานแต่ละงวด

Go = ดัชนีราคาเหล็กแผ่นเรียบที่ผลิตในประเทศ ในเดือนที่เปิดซองประกวดราคา

At = ดัชนีราคาแอสฟัลท์ ในเดือนที่ส่งงานแต่ละงวด

Ao = ดัชนีราคาแอสฟัลท์ ในเดือนที่เปิดซองประกวดราคา

Et = ดัชนีราคาเครื่องจักรกลและบริภัณฑ์ ในเดือนที่ส่งงานแต่ละงวด

Eo = ดัชนีราคาเครื่องจักรกลและบริภัณฑ์ ในเดือนที่เปิดซองประกวดราคา

Ft = ดัชนีราคาน้ำมันดีเซลหมุนเร็ว ในเดือนที่ส่งงานแต่ละงวด

Fo = ดัชนีราคาน้ำมันดีเซลหมุนเร็ว ในเดือนที่เปิดซองประกวดราคา

Act	=	ดัชนีราคาท่อซีเมนต์ใยหิน ในเดือนที่ส่งงานแต่ละงวด
ACo	=	ดัชนีราคาท่อซีเมนต์ใยหิน ในเดือนที่เปิดของประกวดราคา
PVct	=	ดัชนีราคาท่อ PVC ในเดือนที่ส่งงานแต่ละงวด
PVCo	=	ดัชนีราคาท่อ PVC ในเดือนที่เปิดของประกวดราคา
GIpt	=	ดัชนีราคาท่อเหล็กออบสังกะสี ในเดือนที่ส่งงานแต่ละงวด
GIPo	=	ดัชนีราคาท่อเหล็กออบสังกะสี ในเดือนที่เปิดของประกวดราคา
Pet	=	ดัชนีราคาท่อ HYDENSITY POLYETHYLENE ในเดือนที่ส่งงานแต่ละงวด
PEo	=	ดัชนีราคาท่อ HYDENSITY POLYETHYLENE ในเดือนที่เปิดของประกวดราคา
Wt	=	ดัชนีราคาสายไฟฟ้า ในเดือนที่ส่งงานแต่ละงวด
Wo	=	ดัชนีราคาสายไฟฟ้า ในเดือนที่เปิดของประกวดราคา

วิธีการคำนวณที่ใช้กับสัญญาแบบปรับราคาได้

๑. การคำนวณค่า K จากสูตรตามลักษณะงานนั้นๆ ให้ใช้ตัวเลขดัชนีราคาวัสดุก่อสร้างของกระทรวงพาณิชย์โดยใช้ฐานของปี ๒๕๓๐ เป็นเกณฑ์ในการคำนวณ
๒. การคำนวณค่า K สำหรับกรณีที่มียานก่อสร้างหลายประเภทรวมอยู่ในสัญญาเดียวกัน จะต้องแยกค่างานก่อสร้างแต่ละประเภทให้ชัดเจนตามลักษณะของงานนั้น และให้สอดคล้องกับสูตรที่กำหนดไว้
๓. การคำนวณค่า K กำหนดให้ใช้เลขทศนิยม ๓ ตำแหน่งทุกชั้นตอนโดยไม่มี การปัดเศษ และ กำหนดให้ทำเลขสมพันธ์ (เปรียบเทียบ) ให้เป็นผลสำเร็จก่อน แล้วจึงนำผลลัพธ์ไปคูณกับตัวเลขคงที่หน้าเลขสัมพันธ์นั้น
๔. ให้พิจารณาเงินเพิ่มหรือลดราคาค่างานจากราคาที่ผู้รับจ้างทำสัญญาตกลงกับผู้ว่าจ้าง เมื่อค่า K ตามสูตรสำหรับงานก่อสร้างนั้นๆ ในเดือนที่ส่งมอบงานมีค่าเปลี่ยนแปลงไปจากค่า K ในเดือนเปิดของราคามากกว่า ๔% ขึ้นไป โดยนำเฉพาะส่วนที่เกิน ๔% มาคำนวณปรับเพิ่มหรือลดค่าแล้วแต่กรณี (โดยไม่คิด ๔% แรกให้)
๕. ในกรณีที่ผู้รับจ้างไม่สามารถทำการก่อสร้างให้แล้วเสร็จตามระยะเวลาในสัญญา โดยเป็นความผิด ของผู้รับจ้าง ค่า K ตามสูตรต่างๆ ที่จะนำมาใช้ในการคำนวณค่างานให้ใช้ค่า K ของเดือนสุดท้ายตามอายุสัญญา หรือ ค่า K ของเดือนที่ส่งมอบงานจริง แล้วแต่ค่า K ตัวใดจะมีค่าน้อยกว่า
๖. การจ่ายเงินแต่ละงวดให้จ่ายค่าจ้างงานที่ผู้รับจ้างทำได้ในแต่ละงานตามสัญญาไปก่อน ส่วนค่างาน ที่เพิ่มหรือค่างานลดลงซึ่งจะคำนวณได้ต่อเมื่อทราบดัชนีราคาวัสดุก่อสร้างซึ่งนำมาคำนวณค่า K ของเดือนที่ส่งมอบงานงวดนั้นๆ เป็นที่แน่นอนแล้ว เมื่อกำหนดเงินเพิ่มได้ให้ทำความตกลงเรื่องการเงินกับสำนักงบประมาณ

ประเภทงานก่อสร้างและสูตรที่ใช้กับสัญญาแบบปรับราคาได้

1. ใช้กับงานประเภทงานทาง

2. ใช้สูตร ดังนี้

2.1 งานผิวทาง PRIME COAT, TACK COAT, SEAL COAT

$$\text{ใช้สูตร } K = 0.30 + 0.40 \text{ At/Ao} + 0.20 \text{ Et/Eo} + 0.10 \text{ Ft/Fo}$$

2.2 งานผิวทาง ASPHALTIC CONCRETE, PENETRATION MACADAM

$$\text{ใช้สูตร } K = 0.30 + 0.10 \text{ Mt/Mo} + 0.40 \text{ At/Ao} + 0.10 \text{ Et/Eo} + 0.10 \text{ Ft/Fo}$$

2.3 งานผิวถนนคอนกรีตเสริมเหล็ก

$$\text{ใช้สูตร } K = 0.30 + 0.10 \text{ It/Io} + 0.35 \text{ Ct/Co} + 0.10 \text{ Mt/Mo} + 0.15 \text{ St/So}$$

ดัชนีราคาที่ใช้คำนวณตามสูตรที่ใช้กับสัญญาแบบปรับราคาได้ จัดทำขึ้นโดยกระทรวงพาณิชย์

K	=	ESCALATION FACTOR
It	=	ดัชนีราคาผู้บริโภคทั่วไปของประเทศ ในเดือนที่ส่งงานแต่ละงวด
Io	=	ดัชนีราคาผู้บริโภคทั่วไปของประเทศ ในเดือนที่เปิดของประกวดราคา
Ct	=	ดัชนีราคาซีเมนต์ ในเดือนที่ส่งงานแต่ละงวด
Co	=	ดัชนีราคาซีเมนต์ ในเดือนที่เปิดของประกวดราคา
Mt	=	ดัชนีราคาวัสดุก่อสร้าง (ไม่รวมเหล็กและซีเมนต์) ในเดือนที่ส่งงานแต่ละงวด
Mo	=	ดัชนีราคาวัสดุก่อสร้าง (ไม่รวมเหล็กและซีเมนต์) ในเดือนที่เปิดของประกวดราคา
St	=	ดัชนีราคาเหล็ก ในเดือนที่ส่งงานแต่ละงวด
So	=	ดัชนีราคาเหล็ก ในเดือนที่เปิดของประกวดราคา
Gt	=	ดัชนีราคาเหล็กแผ่นเรียบที่ผลิตในประเทศ ในเดือนที่ส่งงานแต่ละงวด
Go	=	ดัชนีราคาเหล็กแผ่นเรียบที่ผลิตในประเทศ ในเดือนที่เปิดของประกวดราคา
At	=	ดัชนีราคาแอสฟัลท์ ในเดือนที่ส่งงานแต่ละงวด
Ao	=	ดัชนีราคาแอสฟัลท์ ในเดือนที่เปิดของประกวดราคา
Et	=	ดัชนีราคาเครื่องจักรกลและบริภัณฑ์ ในเดือนที่ส่งงานแต่ละงวด
Eo	=	ดัชนีราคาเครื่องจักรกลและบริภัณฑ์ ในเดือนที่เปิดของประกวดราคา
Ft	=	ดัชนีราคาน้ำมันดีเซลหมุนเร็ว ในเดือนที่ส่งงานแต่ละงวด
Fo	=	ดัชนีราคาน้ำมันดีเซลหมุนเร็ว ในเดือนที่เปิดของประกวดราคา
Act	=	ดัชนีราคาท่อซีเมนต์ใยหิน ในเดือนที่ส่งงานแต่ละงวด
ACo	=	ดัชนีราคาท่อซีเมนต์ใยหิน ในเดือนที่เปิดของประกวดราคา
PVCt	=	ดัชนีราคาท่อ PVC ในเดือนที่ส่งงานแต่ละงวด
PVCo	=	ดัชนีราคาท่อ PVC ในเดือนที่เปิดของประกวดราคา
GI Pt	=	ดัชนีราคาท่อเหล็กอบสังกะสี ในเดือนที่ส่งงานแต่ละงวด
GI Po	=	ดัชนีราคาท่อเหล็กอบสังกะสี ในเดือนที่เปิดของประกวดราคา
Pet	=	ดัชนีราคาท่อ HYDENSITY POLYETHYLENE ในเดือนที่ส่งงานแต่ละงวด
PEo	=	ดัชนีราคาท่อ HYDENSITY POLYETHYLENE ในเดือนที่เปิดของประกวดราคา
Wt	=	ดัชนีราคาสายไฟฟ้า ในเดือนที่ส่งงานแต่ละงวด
Wo	=	ดัชนีราคาสายไฟฟ้า ในเดือนที่เปิดของประกวดราคา

วิธีการคำนวณที่ใช้กับสัญญาแบบปรับราคาได้

1. การคำนวณค่า K จากสูตรตามลักษณะงานนั้นๆ ให้ใช้ตัวเลขดัชนีราคาวัสดุก่อสร้างของกระทรวงพาณิชย์โดยใช้ฐานของปี 2530 เป็นเกณฑ์ในการคำนวณ
2. การคำนวณค่า K สำหรับกรณีที่มีงานก่อสร้างหลายประเภทรวมอยู่ในสัญญาเดียวกัน จะต้องแยกค่างานก่อสร้างแต่ละประเภทให้ชัดเจนตามลักษณะของงานนั้น และให้สอดคล้องกับสูตรที่กำหนดไว้

3. การคำนวณหาค่า K กำหนดให้ใช้เลขทศนิยม 3 ตำแหน่งทุกขั้นตอนโดยไม่มีการปัดเศษ และ กำหนดให้ทำเลขสมพันธ์ (เปรียบเทียบ) ให้เป็นผลสำเร็จก่อน แล้วจึงนำผลลัพธ์ไปคูณกับตัวเลขคงที่หน้าเลขสัมพันธ์นั้น
4. ให้พิจารณาเงินเพิ่มหรือลดราคาค่างานจากราคาที่ผู้รับจ้างทำสัญญาตกลงกับผู้ว่าจ้าง เมื่อค่า K ตามสูตรสำหรับงานก่อสร้างนั้นๆ ในเดือนที่ส่งมอบงานมีค่าเปลี่ยนแปลงไปจากค่า K ในเดือนเปิดของราคามากกว่า 4% ขึ้นไป โดยนำเฉพาะส่วนที่เกิน 4% มาคำนวณปรับเพิ่มหรือลดค่างานแล้วแต่กรณี (โดยไม่คิด 4% แรกให้)
5. ในกรณีที่ผู้รับจ้างไม่สามารถทำการก่อสร้างให้แล้วเสร็จตามระยะเวลาในสัญญา โดยเป็นความผิด ของผู้รับจ้าง ค่า K ตามสูตรต่างๆ ที่จะนำมาใช้ในการคำนวณค่างานให้ใช้ค่า K ของเดือนสุดท้ายตามอายุสัญญา หรือ ค่า K ของเดือนที่ส่งมอบงานจริง แล้วแต่ที่ว่าค่า K ตัวใดจะมีค่าน้อยกว่า
6. การจ่ายเงินแต่ละงวดให้จ่ายค่าจ้างงานที่ผู้รับจ้างทำได้ในแต่ละงานตามสัญญาไปก่อน ส่วนค่างาน ที่เพิ่มหรือค่างานลดลงซึ่งจะคำนวณได้ต่อเมื่อทราบดัชนีราคาวัสดุก่อสร้างซึ่งนำมาคำนวณหาค่า K ของเดือนที่ส่งมอบงานงวดนั้นๆ เป็นที่แน่นอนแล้ว เมื่อคำนวณเงินเพิ่มได้ให้ทำความตกลงเรื่องการเงินกับสำนักงานประมาณ