



ประกาศเทศบาลตำบลบางปลา

เรื่อง ประกวดราคาจ้างก่อสร้างโครงการก่อสร้างประตูประบายน้ำ บริเวณคลองบ้านเลียบ หมู่ที่ ๔ ด้วยวิธีประกวด  
ราคาอิเล็กทรอนิกส์ (e-bidding)

เทศบาลตำบลบางปลา มีความประสงค์จะ ประกวดราคาจ้างก่อสร้างโครงการก่อสร้างประตูประบายน้ำ  
บริเวณคลองบ้านเลียบ หมู่ที่ ๔ ด้วยวิธีประกวดราคาอิเล็กทรอนิกส์ (e-bidding) ราคาของงานก่อสร้างในการ  
ประกวดราคาค้างครั้งนี้เป็นเงินทั้งสิ้น ๑,๗๓๗,๖๖๑.๓๔ บาท (หนึ่งล้านเจ็ดแสนสามหมื่นเจ็ดพันหกร้อยหกสิบเอ็ดบาท  
สามสิบสี่สตางค์)

ผู้ยื่นข้อเสนอจะต้องมีคุณสมบัติ ดังต่อไปนี้

๑. มีความสามารถตามกฎหมาย

๒. ไม่เป็นบุคคลล้มละลาย

๓. ไม่อยู่ระหว่างเลิกกิจการ

๔. ไม่เป็นบุคคลซึ่งอยู่ระหว่างถูกระงับการยื่นข้อเสนอหรือทำสัญญากับหน่วยงานของรัฐไว้ชั่วคราว

เนื่องจากเป็นผู้ที่ไม่ผ่านเกณฑ์การประเมินผลการปฏิบัติงานของผู้ประกอบการตามระเบียบที่รัฐมนตรีว่าการกระทรวง  
การคลังกำหนดตามที่ประกาศเผยแพร่ในระบบเครือข่ายสารสนเทศของกรมบัญชีกลาง

๕. ไม่เป็นบุคคลซึ่งถูกระงับชื่อไว้ในบัญชีรายชื่อผู้ทำงานและได้แจ้งเวียนชื่อให้เป็นผู้ทำงานของหน่วยงาน  
ของรัฐในระบบเครือข่ายสารสนเทศของกรมบัญชีกลาง ซึ่งรวมถึงนิติบุคคลที่ผู้ทำงานเป็นหุ้นส่วนผู้จัดการ กรรมการผู้  
จัดการ ผู้บริหาร ผู้มีอำนาจในการดำเนินงานในกิจการของนิติบุคคลนั้นด้วย

๖. มีคุณสมบัติและไม่มีลักษณะต้องห้ามตามที่คณะกรรมการนโยบายการจัดซื้อจัดจ้างและการบริหาร  
พัสดุภาครัฐกำหนดในราชกิจจานุเบกษา

๗. เป็นนิติบุคคลผู้มีอาชีพรับจ้างงานที่ประกวดราคาอิเล็กทรอนิกส์ดังกล่าว

๘. ไม่เป็นผู้มีผลประโยชน์ร่วมกันกับผู้ยื่นข้อเสนอรายอื่นที่เข้ายื่นข้อเสนอให้แก่เทศบาลตำบลบาง  
ปลา ณ วันประกาศประกวดราคาอิเล็กทรอนิกส์ หรือไม่เป็นผู้กระทำการอันเป็นการขัดขวางการแข่งขันราคาอย่าง  
เป็นธรรม ในการประกวดราคาอิเล็กทรอนิกส์ครั้งนี้

๙. ไม่เป็นผู้ได้รับเอกสิทธิ์หรือความคุ้มกัน ซึ่งอาจปฏิเสธไม่ยอมขึ้นศาลไทย เว้นแต่รัฐบาลของผู้ยื่นข้อ  
เสนอได้มีคำสั่งให้สละเอกสิทธิ์และความคุ้มกันเช่นนั้น

๑๐. ผู้ยื่นข้อเสนอต้องมีผลงานก่อสร้างประเภทเดียวกันกับงานที่ประกวดราคาจ้างก่อสร้างในวงเงินไม่  
น้อยกว่า ๘๖๘,๐๐๐.๐๐ บาท (แปดแสนหกหมื่นแปดพันบาทถ้วน) และเป็นผลงานที่เป็นคู่สัญญาโดยตรงกับหน่วย  
งานของรัฐ หรือหน่วยงานเอกชนที่เทศบาลตำบลบางปลาเชื่อถือ

๑๑. ผู้ยื่นข้อเสนอที่ยื่นข้อเสนอในรูปแบบของ "กิจการร่วมค้า" ต้องมีคุณสมบัติ ดังนี้

กรณีที่ข้อตกลงฯ กำหนดให้ผู้เข้าร่วมค้ารายใดรายหนึ่งเป็นผู้เข้าร่วมค้าหลัก ข้อตกลงฯ จะต้องม  
ีการกำหนดสัดส่วนหน้าที่ และความรับผิดชอบในปริมาณงาน สิ่งของ หรือมูลค่าตามสัญญาของผู้เข้าร่วมค้าหลัก  
มากกว่าผู้เข้าร่วมค้ารายอื่นทุกราย

กรณีที่ข้อตกลงฯ กำหนดให้ผู้เข้าร่วมค้ารายใดรายหนึ่งเป็นผู้เข้าร่วมค้าหลัก กิจการร่วมค่านั้นต้องใ  
้ผลงานของผู้เข้าร่วมค้าหลักรายเดียวเป็นผลงานของกิจการร่วมค้าที่ยื่นข้อเสนอ

สำหรับข้อตกลงฯ ที่ไม่ได้กำหนดให้ผู้เข้าร่วมค้ารายใดเป็นผู้เข้าร่วมค้าหลัก ผู้เข้าร่วมค้าทุกรายจะ  
ต้องมีคุณสมบัติครบถ้วนตามเงื่อนไขที่กำหนดไว้ในเอกสารเชิญชวน

๑๒. ผู้ยื่นข้อเสนอต้องลงทะเบียนในระบบจัดซื้อจัดจ้างภาครัฐด้วยอิเล็กทรอนิกส์ (Electronic  
Government Procurement : e - GP) ของกรมบัญชีกลาง

ผู้ยื่นข้อเสนอต้องยื่นข้อเสนอและเสนอราคาทางระบบจัดซื้อจัดจ้างภาครัฐด้วยอิเล็กทรอนิกส์ ในวันที่  
๑๔ มิถุนายน ๒๕๖๕ ระหว่างเวลา ๐๘.๓๐ น. ถึง ๑๖.๓๐ น.

ผู้สนใจสามารถขอซื้อเอกสารประกวดราคาด้วยอิเล็กทรอนิกส์ ในราคาชุดละ ๕๐๐.๐๐ บาท ผ่านทางระบบจัดซื้อจัดจ้างภาครัฐด้วยอิเล็กทรอนิกส์และชำระเงินผ่านทางธนาคาร ตั้งแต่วันที่ ๖ มิถุนายน ๒๕๖๕ ถึงวันที่ ๑๓ มิถุนายน ๒๕๖๕ โดยดาวน์โหลดเอกสารผ่านทางระบบจัดซื้อจัดจ้างภาครัฐด้วยอิเล็กทรอนิกส์ ได้ภายหลังจากชำระเงินเป็นที่เรียบร้อยแล้วจนถึงก่อนวันเสนอราคา

ผู้สนใจสามารถดูรายละเอียดได้ที่เว็บไซต์ [www.bangpla.skn.to.th](http://www.bangpla.skn.to.th) หรือ [www.gprocurement.go.th](http://www.gprocurement.go.th) หรือสอบถามทางโทรศัพท์หมายเลข ๐๓๔-๔๖๘๐๖๑ ต่อ ๑๖ ในวันและเวลาราชการ

ประกาศ ณ วันที่ ๖ มิถุนายน พ.ศ. ๒๕๖๕



(นายลือชา โพธิ์อบ)

นายกเทศมนตรีตำบลบางปลา

หมายเหตุ ผู้ประกอบการสามารถจัดเตรียมเอกสารประกอบการเสนอราคา (เอกสารส่วนที่ ๑ และเอกสารส่วนที่ ๒) ในระบบ e-GP ได้ตั้งแต่วันที่ซื้อเอกสารจนถึงวันเสนอราคา

เอกสารประกวดราคาจ้างก่อสร้างด้วยการประกวดราคาอิเล็กทรอนิกส์ (e-bidding)

เลขที่ ๒๒๖๕

การจ้างก่อสร้างโครงการก่อสร้างประตูประบายน้ำ บริเวณคลองบ้านเลียบ หมู่ที่ ๔

ตามประกาศ เทศบาลตำบลบางปลา

ลงวันที่ ๖ มิถุนายน ๒๕๖๕

เทศบาลตำบลบางปลา ซึ่งต่อไปเรียกว่า "เทศบาลตำบลบางปลา" มีความประสงค์จะ ประกวดราคา  
จ้างก่อสร้าง โครงการก่อสร้างประตูประบายน้ำ บริเวณคลองบ้านเลียบ หมู่ที่ ๔ ณ บริเวณคลองบ้านเลียบ หมู่ที่ ๔  
ตำบลบ้านเกาะ อำเภอเมืองสมุทรสาครจังหวัดสมุทรสาคร ด้วยวิธีประกวดราคาอิเล็กทรอนิกส์ (e-bidding) โดยมีข้อ  
แนะนำและข้อกำหนดดังต่อไปนี้

๑. เอกสารแนบท้ายเอกสารประกวดราคาอิเล็กทรอนิกส์

- ๑.๑ แบบรูปและรายการละเอียด
- ๑.๒ แบบใบเสนอราคาที่กำหนดไว้ในระบบจัดซื้อจัดจ้างภาครัฐด้วยอิเล็กทรอนิกส์
- ๑.๓ สัญญาจ้างก่อสร้าง
- ๑.๔ แบบหนังสือค้ำประกัน  
(๑) หลักประกันสัญญา
- ๑.๕ สูตรการปรับราคา
- ๑.๖ บทนิยาม  
(๑) ผู้ที่มีผลประโยชน์ร่วมกัน  
(๒) การขัดขวางการแข่งขันอย่างเป็นธรรม
- ๑.๗ แบบบัญชีเอกสารที่กำหนดไว้ในระบบจัดซื้อจัดจ้างภาครัฐด้วยอิเล็กทรอนิกส์  
(๑) บัญชีเอกสารส่วนที่ ๑  
(๒) บัญชีเอกสารส่วนที่ ๒
- ๑.๘ ตารางบัญชีแสดงปริมาณงาน
- ๑.๑๐ แบบแปลนโครงการ
- ๑.๑๑ การกำหนดค่า K
- ๑.๘ แผนการใช้วัสดุที่ผลิตภายในประเทศและแผนการใช้เหล็กที่ผลิตภายในประเทศ  
..... ๖๓๖.....

๒. คุณสมบัติของผู้ยื่นข้อเสนอ

- ๒.๑ มีความสามารถตามกฎหมาย
- ๒.๒ ไม่เป็นบุคคลล้มละลาย
- ๒.๓ ไม่อยู่ระหว่างเลิกกิจการ
- ๒.๔ ไม่เป็นบุคคลซึ่งอยู่ระหว่างถูกระงับการยื่นข้อเสนอหรือทำสัญญากับหน่วยงานของรัฐไว้ชั่วคราว เนื่องจากเป็นผู้ที่ไม่ผ่านเกณฑ์การประเมินผลการปฏิบัติงานของผู้ประกอบการตามระเบียบที่รัฐมนตรีว่าการกระทรวงการคลังกำหนดตามที่ประกาศเผยแพร่ในระบบเครือข่ายสารสนเทศของกรมบัญชีกลาง
- ๒.๕ ไม่เป็นบุคคลซึ่งถูกระงับชื่อไว้ในบัญชีรายชื่อผู้ทำงานและได้แจ้งเวียนชื่อให้เป็นผู้ทำงานของหน่วยงานของรัฐในระบบเครือข่ายสารสนเทศของกรมบัญชีกลาง ซึ่งรวมถึงนิติบุคคลที่ผู้ทำงานเป็นหุ้นส่วนผู้จัดการ กรรมการผู้จัดการ ผู้บริหาร ผู้มีอำนาจในการดำเนินงานในกิจการของนิติบุคคลนั้นด้วย
- ๒.๖ มีคุณสมบัติและไม่มีลักษณะต้องห้ามตามที่คณะกรรมการนโยบายการจัดซื้อจัดจ้างและการบริหารพัสดุภาครัฐกำหนดในราชกิจจานุเบกษา
- ๒.๗ เป็นนิติบุคคลผู้มีอาชีพรับจ้างงานที่ประกวดราคาอิเล็กทรอนิกส์ดังกล่าว
- ๒.๘ ไม่เป็นผู้มีผลประโยชน์ร่วมกันกับผู้ยื่นข้อเสนอรายอื่นที่เข้ายื่นข้อเสนอให้แก่ เทศบาลตำบลบางปลา ณ วันประกาศประกวดราคาอิเล็กทรอนิกส์ หรือไม่เป็นผู้กระทำการอันเป็นการขัดขวางการแข่งขันอย่างเป็นธรรม ในการประกวดราคาอิเล็กทรอนิกส์ครั้งนี้
- ๒.๙ ไม่เป็นผู้ได้รับเอกสิทธิ์หรือความคุ้มกัน ซึ่งอาจปฏิเสธไม่ยอมขึ้นศาลไทย เว้นแต่รัฐบาล

ของผู้ยื่นข้อเสนอได้มีคำสั่งให้สละสิทธิและความคุ้มกันเช่นนั้น

๒.๑๐ ผู้ยื่นข้อเสนอต้องมีผลงานก่อสร้างประเภทเดียวกันกับงานที่ประกวดราคาจ้างก่อสร้าง  
ในวงเงินไม่น้อยกว่า ๘๖๘,๐๐๐.๐๐ บาท (แปดแสนหกหมื่นแปดพันบาทถ้วน) และเป็นผลงานที่เป็นคู่สัญญาโดยตรง  
กับหน่วยงานของรัฐ หรือหน่วยงานเอกชนที่เทศบาลตำบลบางปลาเชื่อถือ

๒.๑๑ ผู้ยื่นข้อเสนอที่ยื่นข้อเสนอในรูปแบบของ "กิจการร่วมค้า" ต้องมีคุณสมบัติ ดังนี้  
กรณีที่ข้อตกลงฯ กำหนดให้ผู้เข้าร่วมค้ารายใดรายหนึ่งเป็นผู้เข้าร่วมค้าหลัก ข้อตกลงฯ  
จะต้องมีการกำหนดสัดส่วนหน้าที่ และความรับผิดชอบในปริมาณงาน สิ่งของ หรือมูลค่าตามสัญญาของผู้เข้าร่วมค้า  
หลักมากกว่าผู้เข้าร่วมค้ารายอื่นทุกราย

กรณีที่ข้อตกลงฯ กำหนดให้ผู้เข้าร่วมค้ารายใดรายหนึ่งเป็นผู้เข้าร่วมค้าหลัก กิจการร่วม  
ค้านั้นต้องใช้ผลงานของผู้เข้าร่วมค้าหลักรายเดียวเป็นผลงานของกิจการร่วมค้าที่ยื่นข้อเสนอ

สำหรับข้อตกลงฯ ที่ไม่ได้กำหนดให้ผู้เข้าร่วมค้ารายใดเป็นผู้เข้าร่วมค้าหลัก ผู้เข้าร่วมค้า  
ทุกรายจะต้องมีคุณสมบัติครบถ้วนตามเงื่อนไขที่กำหนดไว้ในเอกสารเชิญชวน

๒.๑๒ ผู้ยื่นข้อเสนอต้องลงทะเบียนในระบบจัดซื้อจัดจ้างภาครัฐด้วยอิเล็กทรอนิกส์  
(Electronic Government Procurement : e - GP) ของกรมบัญชีกลาง

### ๓. หลักฐานการยื่นข้อเสนอ

ผู้ยื่นข้อเสนอจะต้องเสนอเอกสารหลักฐานยื่นมาพร้อมกับการเสนอราคาทางระบบจัดซื้อจัดจ้าง  
ภาครัฐด้วยอิเล็กทรอนิกส์ โดยแยกเป็น ๒ ส่วน คือ

#### ๓.๑ ส่วนที่ ๑ อย่างน้อยต้องมีเอกสารดังต่อไปนี้

##### (๑) ในกรณีผู้ยื่นข้อเสนอเป็นนิติบุคคล

(ก) ห้างหุ้นส่วนสามัญหรือห้างหุ้นส่วนจำกัด ให้ยื่นสำเนาหนังสือรับรองการจด  
ทะเบียนนิติบุคคล บัญชีรายชื่อหุ้นส่วนผู้จัดการ ผู้มีอำนาจควบคุม (ถ้ามี) พร้อมทั้งรับรองสำเนาถูกต้อง

(ข) บริษัทจำกัดหรือบริษัทมหาชนจำกัด ให้ยื่นสำเนาหนังสือรับรองการจด  
ทะเบียนนิติบุคคล หนังสือบริคณห์สนธิ บัญชีรายชื่อกรรมการผู้จัดการ ผู้มีอำนาจควบคุม (ถ้ามี) และบัญชีผู้ถือหุ้นราย  
ใหญ่ (ถ้ามี) พร้อมทั้งรับรองสำเนาถูกต้อง

(๒) ในกรณีผู้ยื่นข้อเสนอเป็นบุคคลธรรมดาหรือคณะบุคคลที่มีใช้นิติบุคคล ให้ยื่น  
สำเนาบัตรประจำตัวประชาชนของผู้ยื่น สำเนาข้อตกลงที่แสดงถึงการเข้าเป็นหุ้นส่วน (ถ้ามี) สำเนาบัตรประจำตัว  
ประชาชนของผู้เป็นหุ้นส่วน หรือสำเนาหนังสือเดินทางของผู้เป็นหุ้นส่วนที่มีได้ถือสัญชาติไทย พร้อมทั้งรับรองสำเนา  
ถูกต้อง

(๓) ในกรณีผู้ยื่นข้อเสนอเป็นผู้ยื่นข้อเสนอร่วมกันในฐานะเป็นผู้ร่วมค้า ให้ยื่นสำเนา  
สัญญาของการเข้าร่วมค้า และเอกสารตามที่ระบุไว้ใน (๑) หรือ (๒) ของผู้ร่วมค้า แล้วแต่กรณี

##### (๔) เอกสารเพิ่มเติมอื่นๆ

(๔.๑) สำเนาใบทะเบียนภาษีมูลค่าเพิ่ม

(๔.๒) สำเนาบัตรประจำตัวประชาชนของผู้มีอำนาจลงนาม

(๔.๓) สำเนาทะเบียนบ้านของผู้มีอำนาจลงนาม

(๕) บัญชีเอกสารส่วนที่ ๑ ทั้งหมดที่ได้ยื่นพร้อมกับการเสนอราคาทางระบบจัดซื้อจัด  
จ้างภาครัฐด้วยอิเล็กทรอนิกส์ ตามแบบในข้อ ๑.๗ (๑) โดยไม่ต้องแนบในรูปแบบ PDF File (Portable Document  
Format)

ทั้งนี้ เมื่อผู้ยื่นข้อเสนอดำเนินการแนบไฟล์เอกสารตามบัญชีเอกสารส่วนที่ ๑ ครบ  
ถ้วน ถูกต้องแล้ว ระบบจัดซื้อจัดจ้างภาครัฐด้วยอิเล็กทรอนิกส์จะสร้างบัญชีเอกสารส่วนที่ ๑ ตามแบบในข้อ ๑.๗ (๑)  
ให้โดยผู้ยื่นข้อเสนอไม่ต้องแนบบัญชีเอกสารส่วนที่ ๑ ดังกล่าวในรูปแบบ PDF File (Portable Document Format)

#### ๓.๒ ส่วนที่ ๒ อย่างน้อยต้องมีเอกสารดังต่อไปนี้

(๑) ในกรณีที่ผู้ยื่นข้อเสนอมอบอำนาจให้บุคคลอื่นกระทำการแทนให้แนบหนังสือมอบ  
อำนาจซึ่งติดอากรแสตมป์ตามกฎหมาย โดยมีหลักฐานแสดงตัวตนของผู้มอบอำนาจและผู้รับมอบอำนาจ ทั้งนี้หาก  
ผู้รับมอบอำนาจเป็นบุคคลธรรมดาต้องเป็นผู้ที่บรรลุนิติภาวะตามกฎหมายแล้วเท่านั้น

(๒) สำเนาหนังสือรับรองผลงานก่อสร้างพร้อมทั้งรับรองสำเนาถูกต้อง

(ก) สำเนาใบขึ้นทะเบียนผู้ประกอบการวิสาหกิจขนาดกลางและขนาดย่อม (SMEs) (ถ้ามี)

(ข) บัญชีเอกสารส่วนที่ ๒ ทั้งหมดที่ได้ยื่นพร้อมกับการเสนอราคาทางระบบจัดซื้อจัดจ้างภาครัฐด้วยอิเล็กทรอนิกส์ตามแบบในข้อ ๑.๗ (๒) โดยไม่ต้องแนบในรูปแบบ PDF File (Portable Document Format)

ทั้งนี้ เมื่อผู้ยื่นข้อเสนอดำเนินการแนบไฟล์เอกสารตามบัญชีเอกสารส่วนที่ ๒ ครบถ้วนถูกต้องแล้ว ระบบจัดซื้อจัดจ้างภาครัฐด้วยอิเล็กทรอนิกส์จะสร้างบัญชีเอกสารส่วนที่ ๒ ตามแบบในข้อ ๑.๗ (๒) ให้ โดยผู้ยื่นข้อเสนอไม่ต้องแนบบัญชีเอกสารส่วนที่ ๒ ดังกล่าวในรูปแบบ PDF File (Portable Document Format)

#### ๔. การเสนอราคา

๔.๑ ผู้ยื่นข้อเสนอต้องยื่นข้อเสนอ และเสนอราคาทางระบบจัดซื้อจัดจ้างภาครัฐด้วยอิเล็กทรอนิกส์ตามที่กำหนดไว้ในเอกสารประกวดราคาอิเล็กทรอนิกส์นี้ โดยไม่มีเงื่อนไขใดๆ ทั้งสิ้น และจะต้องกรอกข้อความให้ถูกต้องครบถ้วน พร้อมทั้งหลักฐานแสดงตัวตนและทำการยืนยันตัวตนของผู้ยื่นข้อเสนอโดยไม่ต้องแนบบใบเสนอราคาในรูปแบบ PDF File (Portable Document Format)

๔.๒ ให้ผู้ยื่นข้อเสนอกรอกรายละเอียดการเสนอราคาในใบเสนอราคาตามแบบเอกสารประกวดราคาข้างก่อสร้างด้วยวิธีประกวดราคาอิเล็กทรอนิกส์ (e-bidding) ข้อ ๑.๒ ให้ครบถ้วนโดยไม่ต้องยื่นใบแจ้งปริมาณงานและราคา และใบบัญชีรายการก่อสร้างในรูปแบบ PDF File (Portable Document Format)

ในการเสนอราคาให้เสนอราคาเป็นเงินบาทและเสนอราคาได้เพียงครั้งเดียวและราคาเดียว โดยเสนอราคารวม หรือราคาต่อหน่วย หรือราคาต่อรายการ ตามเงื่อนไขที่ระบุไว้ท้ายใบเสนอราคาให้ถูกต้อง ทั้งนี้ ราคารวมที่เสนอจะต้องตรงกันทั้งตัวเลขและตัวหนังสือ ถ้าตัวเลขและตัวหนังสือไม่ตรงกัน ให้ถือตัวหนังสือเป็นสำคัญ โดยคิดราคารวมทั้งสิ้นซึ่งรวมค่าภาษีมูลค่าเพิ่ม ภาษีอากรอื่น และค่าใช้จ่ายที่ส่งปวงไว้แล้ว

ราคาที่เสนอจะต้องเสนอกำหนดยื่นราคาไม่น้อยกว่า ๖๐ วัน ตั้งแต่วันเสนอราคาโดยภายในกำหนดยื่นราคา ผู้ยื่นข้อเสนอต้องรับผิดชอบราคาที่ตนได้เสนอไว้และจะถอนการเสนอราคามีได้

๔.๓ ผู้ยื่นข้อเสนอจะต้องเสนอกำหนดเวลาดำเนินการก่อสร้างแล้วเสร็จไม่เกิน ๑๒๐ วัน นับถัดจากวันลงนามในสัญญาจ้างหรือจากวันที่ได้รับหนังสือแจ้งจาก เทศบาลตำบลบางปลา ให้เริ่มทำงาน

๔.๔ ก่อนเสนอราคา ผู้ยื่นข้อเสนอควรตรวจดูร่างสัญญา แบบรูป และรายการละเอียด ฯลฯ ให้ถี่ถ้วนและเข้าใจเอกสารประกวดราคาจ้างอิเล็กทรอนิกส์ทั้งหมดเสียก่อนที่จะตกลงยื่นข้อเสนอตามเงื่อนไขในเอกสารประกวดราคาจ้างอิเล็กทรอนิกส์

๔.๕ ผู้ยื่นข้อเสนอจะต้องยื่นข้อเสนอและเสนอราคาทางระบบจัดซื้อจัดจ้างภาครัฐด้วยอิเล็กทรอนิกส์ในวันที่ ๑๔ มิถุนายน ๒๕๖๕ ระหว่างเวลา ๐๘.๓๐ น. ถึง ๑๖.๓๐ น. และเวลาในการเสนอราคาให้ถือตามเวลาของระบบจัดซื้อจัดจ้างภาครัฐด้วยอิเล็กทรอนิกส์เป็นเกณฑ์

เมื่อพ้นกำหนดเวลายื่นข้อเสนอและเสนอราคาแล้ว จะไม่รับเอกสารการยื่นข้อเสนอและเสนอราคาใดๆ โดยเด็ดขาด

๔.๖ ผู้ยื่นข้อเสนอต้องจัดทำเอกสารสำหรับใช้ในการเสนอราคาในรูปแบบไฟล์เอกสารประเภท PDF File (Portable Document Format) โดยผู้ยื่นข้อเสนอต้องเป็นผู้รับผิดชอบตรวจสอบความครบถ้วนถูกต้อง และชัดเจนของเอกสาร PDF File ก่อนที่จะยืนยันการเสนอราคา แล้วจึงส่งข้อมูล (Upload) เพื่อเป็นการเสนอราคาให้แก่เทศบาลตำบลบางปลา ผ่านทางระบบจัดซื้อจัดจ้างภาครัฐด้วยอิเล็กทรอนิกส์

๔.๗ คณะกรรมการพิจารณาผลการประกวดราคาอิเล็กทรอนิกส์จะดำเนินการตรวจสอบคุณสมบัติของผู้ยื่นข้อเสนอแต่ละรายว่า เป็นผู้ยื่นข้อเสนอที่มีผลประโยชน์ร่วมกันกับผู้ยื่นเสนอรายอื่นตามข้อ ๑.๖ (๑) หรือไม่ หากปรากฏว่าผู้ยื่นข้อเสนอรายใดเป็นผู้ยื่นข้อเสนอที่มีผลประโยชน์ร่วมกันกับผู้ยื่นเสนอรายอื่น คณะกรรมการฯ จะตัดรายชื่อผู้ยื่นเสนอราคาที่มีผลประโยชน์ร่วมกันนั้นออกจากการเป็นผู้ยื่นข้อเสนอ

หากปรากฏต่อคณะกรรมการพิจารณาผลการประกวดราคาอิเล็กทรอนิกส์ว่า ก่อนหรือในขณะที่มีการพิจารณาข้อเสนอ มีผู้ยื่นเสนอรายใดกระทำการอันเป็นการขัดขวางการแข่งขันอย่างเป็นธรรมตามข้อ ๑.๖ (๒) และคณะกรรมการฯ เชื่อว่ามีการกระทำการอันเป็นการขัดขวางการแข่งขันอย่างเป็นธรรม คณะกรรมการฯ จะตัดรายชื่อผู้ยื่นเสนอรายนั้นออกจากการเป็นผู้ยื่นข้อเสนอ และเทศบาลตำบลบางปลา จะพิจารณาลงโทษผู้ยื่นเสนอตั้ง

กล่าวเป็นผู้ทำงาน เว้นแต่ เทศบาลตำบลบางปลา จะพิจารณาเห็นว่าผู้ยื่นข้อเสนอรายนั้น มิใช่เป็นผู้ริเริ่มให้มีการกระทำดังกล่าวและได้ให้ความร่วมมือเป็นประโยชน์ต่อการพิจารณาของเทศบาลตำบลบางปลา

๔.๘ ผู้ยื่นข้อเสนอจะต้องปฏิบัติ ดังนี้

- (๑) ปฏิบัติตามเงื่อนไขที่ระบุไว้ในเอกสารประกวดราคาอิเล็กทรอนิกส์
- (๒) ราคาที่เสนอจะต้องเป็นราคาที่รวมภาษีมูลค่าเพิ่ม และภาษีอื่นๆ (ถ้ามี) รวมค่าใช้จ่าย

จ่ายทั้งปวงไว้ด้วยแล้ว

- (๓) ผู้ยื่นข้อเสนอจะต้องลงทะเบียนเพื่อเข้าสู่กระบวนการเสนอราคา ตามวัน เวลา ที่

กำหนด

- (๔) ผู้ยื่นข้อเสนอจะถอนการเสนอราคาที่เสนอแล้วไม่ได้

- (๕) ผู้ยื่นข้อเสนอต้องศึกษาและทำความเข้าใจในระบบและวิธีการเสนอราคาด้วยวิธี

ประกวดราคาอิเล็กทรอนิกส์ ของกรมบัญชีกลางที่แสดงไว้ในเว็บไซต์ [www.gprocurement.go.th](http://www.gprocurement.go.th)

๔.๙ ผู้ยื่นข้อเสนอที่เป็นผู้ชนะการเสนอราคาต้องจัดทำแผนการใช้พัสดุที่ผลิตภายในประเทศ และแผนการใช้เหล็กที่ผลิตภายในประเทศ โดยยื่นให้หน่วยงานของรัฐภายใน ๖๐ วัน นับถัดจากวันลงนามในสัญญา

๕. หลักเกณฑ์และสิทธิในการพิจารณา

๕.๑ การพิจารณาผลการยื่นข้อเสนอประกวดราคาอิเล็กทรอนิกส์ครั้งนี้ เทศบาลตำบลบางปลาจะพิจารณาดัดสินโดยใช้หลักเกณฑ์ ราคา

๕.๒ การพิจารณาผู้ชนะการยื่นข้อเสนอ

กรณีใช้หลักเกณฑ์ราคาในการพิจารณาผู้ชนะการยื่นข้อเสนอ เทศบาลตำบลบางปลา จะพิจารณาจาก ราคารวม

๕.๓ หากผู้ยื่นข้อเสนอรายใดมีคุณสมบัติไม่ถูกต้องตามข้อ ๒ หรือยื่นหลักฐานการยื่นข้อเสนอไม่ถูกต้อง หรือไม่ครบถ้วนตามข้อ ๓ หรือยื่นข้อเสนอไม่ถูกต้องตามข้อ ๔ แล้ว คณะกรรมการพิจารณาผล การประกวดราคาอิเล็กทรอนิกส์จะไม่รับพิจารณาข้อเสนอของผู้ยื่นข้อเสนอรายนั้น เว้นแต่ผู้ยื่นข้อเสนอรายใดเสนอ เอกสารทางเทคนิคหรือรายละเอียดคุณลักษณะเฉพาะของพัสดุที่จะจ้างไม่ครบถ้วน หรือเสนอรายละเอียดแตกต่างไปจากเงื่อนไขที่เทศบาลตำบลบางปลากำหนดไว้ในประกาศและเอกสารประกวดราคาอิเล็กทรอนิกส์ ในส่วนที่มีสาระสำคัญและความแตกต่างนั้น ไม่มีผลทำให้เกิดการได้เปรียบเสียเปรียบต่อผู้ยื่นข้อเสนอรายอื่น หรือเป็นการผิดพลาดเล็กน้อย คณะกรรมการฯ อาจพิจารณาผ่อนปรนการตัดสินสิทธิผู้ยื่นข้อเสนอรายนั้น

๕.๔ เทศบาลตำบลบางปลาสงวนสิทธิ์ไม่พิจารณาข้อเสนอของผู้ยื่นข้อเสนอโดยไม่มีการผ่อนผัน ในกรณีดังต่อไปนี้

(๑) ไม่ปรากฏชื่อผู้ยื่นข้อเสนอรายนั้นในบัญชีรายชื่อผู้รับเอกสารประกวดราคาอิเล็กทรอนิกส์ทางระบบจัดซื้อจัดจ้างด้วยอิเล็กทรอนิกส์ หรือบัญชีรายชื่อผู้ซื้อเอกสารประกวดราคาอิเล็กทรอนิกส์ทางระบบจัดซื้อจัดจ้างด้วยอิเล็กทรอนิกส์ ของเทศบาลตำบลบางปลา

(๒) ไม่กรอกชื่อผู้ยื่นข้อเสนอในการเสนอราคาทางระบบจัดซื้อจัดจ้างด้วยอิเล็กทรอนิกส์

(๓) เสนอรายละเอียดแตกต่างไปจากเงื่อนไขที่กำหนดในเอกสารประกวดราคาอิเล็กทรอนิกส์ที่เป็นสาระสำคัญ หรือมีผลทำให้เกิดความได้เปรียบเสียเปรียบแก่ผู้ยื่นข้อเสนอรายอื่น

๕.๕ ในการตัดสินการประกวดราคาอิเล็กทรอนิกส์หรือในการทำสัญญา คณะกรรมการพิจารณาผลการประกวดราคาอิเล็กทรอนิกส์หรือเทศบาลตำบลบางปลา มีสิทธิให้ผู้ยื่นข้อเสนอชี้แจงข้อเท็จจริงเพิ่มเติมได้ เทศบาลตำบลบางปลามีสิทธิที่จะไม่รับข้อเสนอ ไม่รับราคา หรือไม่ทำสัญญา หากข้อเท็จจริงดังกล่าวไม่เหมาะสมหรือไม่ถูกต้อง

๕.๖ เทศบาลตำบลบางปลาทรงไว้ซึ่งสิทธิที่จะไม่รับราคาต่ำสุด หรือราคาหนึ่งราคาใด หรือราคาที่สูงที่สุดก็ได้ และอาจพิจารณาเลือกจ้างในจำนวน หรือขนาด หรือเฉพาะรายการหนึ่งรายการใด หรืออาจจะยกเลิก การประกวดราคาอิเล็กทรอนิกส์โดยไม่พิจารณาจัดจ้างเลยก็ได้ สุดแต่จะพิจารณา ทั้งนี้ เพื่อประโยชน์ของทางราชการเป็นสำคัญ และให้ถือว่าการตัดสินของเทศบาลตำบลบางปลาเป็นเด็ดขาดผู้ยื่นข้อเสนอจะเรียกร้องค่าใช้จ่าย หรือค่าเสียหายใดๆ มิได้ รวมทั้ง เทศบาลตำบลบางปลาจะพิจารณายกเลิกการประกวดราคาอิเล็กทรอนิกส์และโฆษผู้ยื่นข้อเสนอเป็นผู้ทำงาน ไม่ว่าจะเป็นผู้ยื่นข้อเสนอที่ได้รับการคัดเลือกหรือไม่ก็ตาม หากมีเหตุที่เชื่อถือได้ว่า

ยื่นข้อเสนอกระทำการโดยไม่สุจริต เช่น การเสนอเอกสารอันเป็นเท็จ หรือใช้ข้อมูลคลลธรรมตา หรือนิตินบุคคลอื่นมา เสนอราคาแทน เป็นต้น

ในกรณีที่ผู้ยื่นข้อเสนอรายที่เสนอราคาต่ำสุด เสนอราคาต่ำจนคาดหมายได้ว่าไม่อาจดำเนินงานตามเอกสารประกวดราคาอิเล็กทรอนิกส์ได้ คณะกรรมการพิจารณาผลการประกวดราคาอิเล็กทรอนิกส์หรือเทศบาลตำบลบางปลา จะให้ผู้ยื่นข้อเสนออื่นชี้แจงและแสดงหลักฐานที่ทำให้เชื่อได้ว่าผู้ยื่นข้อเสนอสามารถดำเนินงานตามเอกสารประกวดราคาอิเล็กทรอนิกส์ให้เสร็จสมบูรณ์ หากคำชี้แจงไม่เป็นที่รับฟังได้ เทศบาลตำบลบางปลา มีสิทธิที่จะไม่รับข้อเสนอหรือไม่รับราคาของผู้ยื่นข้อเสนอรายนั้น ทั้งนี้ผู้ยื่นข้อเสนอดังกล่าวไม่มีสิทธิเรียกร้องค่าใช้จ่ายหรือค่าเสียหายใดๆ จากเทศบาลตำบลบางปลา

๕.๗ ก่อนลงนามในสัญญา เทศบาลตำบลบางปลา อาจประกาศยกเลิกการประกวดราคาอิเล็กทรอนิกส์ หากปรากฏว่ามีกรกระทำที่เข้าลักษณะผู้ยื่นข้อเสนอที่ชนะการประกวดราคาหรือที่ได้รับการคัดเลือก มีผลประโยชน์ร่วมกัน หรือมีส่วนได้เสียกับผู้ยื่นข้อเสนอรายอื่น หรือขัดขวางการแข่งขันอย่างเป็นธรรม หรือสมยอมกันกับผู้ยื่นข้อเสนอรายอื่น หรือเจ้าหน้าที่ในการเสนอราคา หรือสื่อว่ากระทำการทุจริตอื่นใดในการเสนอราคา

๕.๘ หากผู้ยื่นข้อเสนอซึ่งเป็นผู้ประกอบการ SMEs เสนอราคาสูงกว่าราคาต่ำสุดของผู้ยื่นข้อเสนอรายอื่นที่ไม่เกินร้อยละ ๑๐ ให้หน่วยงานของรัฐจัดซื้อจัดจ้างจากผู้ประกอบการ SMEs ดังกล่าว โดยจัดเรียงลำดับผู้ยื่นข้อเสนอซึ่งเป็นผู้ประกอบการ SMEs ซึ่งเสนอราคาสูงกว่าราคาต่ำสุดของผู้ยื่นข้อเสนอรายอื่นไม่เกินร้อยละ ๑๐ ที่จะเรียกมาทำสัญญาไม่เกิน ๓ ราย

ผู้ยื่นข้อเสนอที่เป็นกิจการร่วมค้าที่จะได้สิทธิตามวรรคหนึ่ง ผู้เข้าร่วมค้าทุกรายจะต้องเป็นผู้ประกอบการ SMEs

๕.๙ หากผู้ยื่นข้อเสนอซึ่งมีผู้ประกอบการ SMEs แต่เป็นบุคคลธรรมดาที่ถือสัญชาติไทย หรือนิตินบุคคลที่จัดตั้งขึ้นตามกฎหมายไทยเสนอราคาสูงกว่าราคาต่ำสุดของผู้ยื่นข้อเสนอซึ่งเป็นบุคคลธรรมดาที่มีได้ถือสัญชาติไทยหรือนิตินบุคคลที่จัดตั้งขึ้นตามกฎหมายของต่างประเทศไม่เกินร้อยละ ๓ ให้หน่วยงานของรัฐจัดซื้อหรือจัดจ้างจากผู้ยื่นข้อเสนอซึ่งเป็นบุคคลธรรมดาที่ถือสัญชาติไทยหรือนิตินบุคคลที่จัดตั้งขึ้นตามกฎหมายไทยดังกล่าว

ผู้ยื่นข้อเสนอที่เป็นกิจการร่วมค้าที่จะได้สิทธิตามวรรคหนึ่ง ผู้เข้าร่วมค้าทุกรายจะต้องเป็นผู้ประกอบการที่เป็นบุคคลธรรมดาที่ถือสัญชาติไทยหรือนิตินบุคคลที่จัดตั้งขึ้นตามกฎหมายไทย

## ๖. การทำสัญญาจ้างก่อสร้าง

ผู้ชนะการประกวดราคาอิเล็กทรอนิกส์จะต้องทำสัญญาจ้างตามแบบสัญญา ดังระบุในข้อ ๑.๓ หรือทำข้อตกลงเป็นหนังสือกับเทศบาลตำบลบางปลา ภายใน ๗ วัน นับถัดจากวันที่ได้รับแจ้ง และจะต้องวางหลักประกันสัญญาเป็นจำนวนเงินเท่ากับร้อยละ ๕ ของราคาค่าจ้างที่ประกวดราคาอิเล็กทรอนิกส์ ให้เทศบาลตำบลบางปลายึดถือไว้ในขณะทำสัญญาโดยใช้หลักประกันอย่างหนึ่งอย่างใด ดังต่อไปนี้

๖.๑ เงินสด

๖.๒ เช็คหรือตราพท์ที่ธนาคารเซ็นสั่งจ่าย ซึ่งเป็นเช็คหรือตราพท์ลงวันที่ที่ใช้เช็คหรือตราพท์นั้น ชำระต่อเจ้าหน้าที่ในวันทำสัญญา หรือก่อนวันนั้นไม่เกิน ๓ วันทำการ

๖.๓ หนังสือค้ำประกันของธนาคารภายในประเทศ ตามตัวอย่างที่คณะกรรมการนโยบายกำหนด ดังระบุในข้อ ๑.๔ (๒) หรือจะเป็นหนังสือค้ำประกันอิเล็กทรอนิกส์ตามวิธีการที่กรมบัญชีกลางกำหนด

๖.๔ หนังสือค้ำประกันของบริษัทเงินทุน หรือบริษัทเงินทุนหลักทรัพย์ที่ได้รับอนุญาตให้ประกอบกิจการเงินทุนเพื่อการพาณิชย์และประกอบธุรกิจค้ำประกันตามประกาศของธนาคารแห่งประเทศไทย ตามรายชื่อบริษัทเงินทุนที่ธนาคารแห่งประเทศไทยแจ้งเวียนให้ทราบ โดยอนุโลมให้ใช้ตามตัวอย่างหนังสือค้ำประกันของธนาคารที่คณะกรรมการนโยบายกำหนด ดังระบุในข้อ ๑.๔ (๒)

๖.๕ พันธบัตรรัฐบาลไทย

หลักประกันนี้จะคืนให้ โดยไม่มีดอกเบี้ยภายใน ๑๕ วันนับถัดจากวันที่ผู้ชนะการประกวดราคาอิเล็กทรอนิกส์ (ผู้รับจ้าง) พ้นจากข้อผูกพันตามสัญญาจ้างแล้ว

## ๗. ค่าจ้างและการจ่ายเงิน

เทศบาลตำบลบางปลาจะจ่ายค่าจ้างซึ่งได้รวมภาษีมูลค่าเพิ่ม ตลอดจนภาษีอื่น ๆ และค่าใช้จ่าย ทั้งปวงแล้ว โดยถือราคาเหมารวมเป็นเกณฑ์ และกำหนดการจ่ายเงินเป็น จำนวน ๓ งวด ดังนี้

งวดที่ ๑ เป็นจำนวนเงินในอัตราร้อยละ ๔๐ ของค่าจ้าง เมื่อผู้รับจ้างได้ปฏิบัติงาน ดำเนินการ

งานเตรียมปรับพื้นที่และระดับอ้างอิงที่จะวางท่อระบายน้ำแล้วเสร็จ ดำเนินการงานปิดกั้นน้ำ งานนั่งร้าน และงาน  
ตอกเสาเข็มแล้วเสร็จ ให้แล้วเสร็จภายใน ๖๐ วัน

งวดที่ ๒ เป็นจำนวนเงินในอัตราร้อยละ ๓๐ ของค่าจ้าง เมื่อผู้รับจ้างได้ปฏิบัติงาน ดำเนินการ  
ถมดินและถมทรายพื้นคอนกรีตประตุน้ำ งานเทพื้น คสล. งานผนังคอนกรีต งานคานคอนกรีตรับเครื่องกวาง งานติดตั้ง Flab Gate แล้วเสร็จ ให้แล้วเสร็จภายใน ๓๐ วัน

งวดสุดท้าย เป็นจำนวนเงินในอัตราร้อยละ ๓๐ ของค่าจ้าง เมื่อผู้รับจ้างได้ปฏิบัติงานทั้งหมด ให้  
แล้วเสร็จเรียบร้อยตามสัญญาหรือข้อตกลงจ้างเป็นหนังสือ รวมทั้งทำสถานที่ก่อสร้างให้สะอาดเรียบร้อย

#### ๘. อัตราค่าปรับ

ค่าปรับตามสัญญาจ้างแนบท้ายเอกสารประกวดราคาอิเล็กทรอนิกส์นี้ หรือข้อตกลงจ้างเป็น  
หนังสือจะกำหนด ดังนี้

๘.๑ กรณีที่ผู้รับจ้างนำงานที่รับจ้างไปจ้างช่วงให้ผู้อื่นทำอีกทอดหนึ่งโดยไม่ได้รับอนุญาตจาก  
เทศบาลตำบลบางปลา จะกำหนดค่าปรับสำหรับการฝ่าฝืนดังกล่าวเป็นจำนวนร้อยละ ๑๐.๐๐ ของวงเงินของงานจ้าง  
ช่วงนั้น

๘.๒ กรณีที่ผู้รับจ้างปฏิบัติผิดสัญญาจ้างก่อสร้าง นอกเหนือจากข้อ ๘.๑ จะกำหนดค่าปรับ  
เป็นรายวันเป็นจำนวนเงินตายตัวในอัตราร้อยละ ๐.๑๐ ของราคางานจ้าง

#### ๙. การรับประกันความชำรุดบกพร่อง

ผู้ชนะการประกวดราคาอิเล็กทรอนิกส์ซึ่งได้ทำสัญญาจ้าง ตามแบบ ดังระบุในข้อ ๑.๓ หรือข้อ  
ตกลงจ้างเป็นหนังสือแล้วแต่กรณี จะต้องรับประกันความชำรุดบกพร่องของงานจ้างที่เกิดขึ้นภายในระยะเวลา ไม่น้อย  
กว่า ๒ ปี นับถัดจากวันที่เทศบาลตำบลบางปลาได้รับมอบงาน โดยต้องบริหารจัดการซ่อมแซมแก้ไขให้ใช้งานได้ตั้ง  
เดิมภายใน ๗ วัน นับถัดจากวันที่ได้รับแจ้งความชำรุดบกพร่อง

#### ๑๐. ข้อสงวนสิทธิในการยื่นข้อเสนอและอื่น ๆ

๑๐.๑ เงินค่าจ้างสำหรับงานจ้างครั้งนี้ ได้มาจากจ่ายจากเงินสะสม  
การลงนามในสัญญาจะกระทำต่อเมื่อ เทศบาลตำบลบางปลาได้รับอนุมัติเงินค่า  
ก่อสร้างจากจ่ายจากเงินสะสม

๑๐.๒ เมื่อเทศบาลตำบลบางปลาได้คัดเลือกผู้ยื่นข้อเสนอรายใดให้เป็นผู้รับจ้าง และได้ตกลง  
จ้าง ตามการประกวดราคาอิเล็กทรอนิกส์แล้ว ถ้าผู้รับจ้างจะต้องส่งหรือนำสิ่งของมาเพื่องานจ้างดังกล่าวเข้ามาจาก  
ต่างประเทศ และของนั้นต้องนำเข้ามาโดยทางเรือในเส้นทางที่มีเรือไทยเดินอยู่ และสามารถให้บริการรับขนได้ตามที่  
รัฐมนตรีว่าการกระทรวงคมนาคมประกาศกำหนด ผู้ยื่นข้อเสนอซึ่งเป็นผู้รับจ้างจะต้องปฏิบัติตามกฎหมายว่าด้วยการ  
ส่งเสริมการพาณิชย์ ดังนี้

(๑) แจ้งการส่งหรือนำสิ่งของดังกล่าวเข้ามาจากต่างประเทศต่อกรมเจ้าท่า ภายใน ๗  
วัน นับตั้งแต่วันที่ผู้รับจ้างส่งหรือซื้อของจากต่างประเทศ เว้นแต่เป็นของที่รัฐมนตรีว่าการกระทรวงคมนาคมประกาศ  
ยกเว้นให้บรรทุกโดยเรืออื่นได้

(๒) จัดการให้สิ่งของดังกล่าวบรรทุกโดยเรือไทย หรือเรือที่มีสิทธิเช่นเดียวกับเรือไทย  
จากต่างประเทศมายังประเทศไทย เว้นแต่จะได้รับอนุญาตจากกรมเจ้าท่า ให้บรรทุกสิ่งของนั้น โดยเรืออื่นที่มีชื่อเรือ  
ไทย ซึ่งจะต้องได้รับอนุญาตเช่นนั้นก่อนบรรทุกของลงเรืออื่น หรือเป็นของที่รัฐมนตรีว่าการกระทรวงคมนาคม  
ประกาศยกเว้นให้บรรทุกโดยเรืออื่น

(๓) ในกรณีที่มิปฏิบัติตาม (๑) หรือ (๒) ผู้รับจ้างจะต้องรับผิดชอบตามกฎหมายว่าด้วย  
การส่งเสริมการพาณิชย์

๑๐.๓ ผู้ยื่นข้อเสนอซึ่งเทศบาลตำบลบางปลาได้คัดเลือกแล้ว ไม่ไปทำสัญญาหรือข้อตกลงจ้าง  
เป็นหนังสือภายในเวลาที่กำหนดดังระบุไว้ในข้อ ๗ เทศบาลตำบลบางปลาจะริบหลักประกันการยื่นข้อเสนอ หรือเรียก  
ร้องจากผู้ออกหนังสือค้ำประกัน การยื่นข้อเสนอทันที และอาจพิจารณาเรียกร้องให้ชดใช้ความเสียหายอื่น (ถ้ามี) รวม  
ทั้งจะพิจารณาให้เป็นผู้ทิ้งงาน ตามระเบียบกระทรวงการคลังว่าด้วยการจัดซื้อจัดจ้างและการบริหารพัสดุภาครัฐ

๑๐.๔ เทศบาลตำบลบางปลาสงวนสิทธิ์ที่จะแก้ไขเพิ่มเติมเงื่อนไข หรือข้อกำหนดในแบบ  
สัญญาหรือข้อตกลงจ้างเป็นหนังสือให้เป็นไปตามความเห็นของสำนักงานอัยการสูงสุด (ถ้ามี)

๑๐.๕ ในกรณีที่เอกสารแนบท้ายเอกสารประกวดราคาอิเล็กทรอนิกส์นี้ มีความขัดหรือแย้งกัน



ผู้ยื่นข้อเสนอจะต้องปฏิบัติตามคำวินิจฉัยของเทศบาลตำบลบางปลา คำวินิจฉัยดังกล่าวให้ถือเป็นที่สุด และผู้ยื่นข้อเสนอไม่มีสิทธิเรียกร้องค่าใช้จ่าใดๆ เพิ่มเติม

๑๐.๖ เทศบาลตำบลบางปลา อาจประกาศยกเลิกการจัดจ้างในกรณีต่อไปนี้ได้ โดยที่ผู้ยื่นข้อเสนอจะเรียกร้องค่าเสียหายใดๆ จากเทศบาลตำบลบางปลาไม่ได้

(๑) เทศบาลตำบลบางปลาไม่ได้รับการจัดสรรเงินที่จะใช้ในการจัดจ้างหรือได้รับจัดสรรแต่ไม่เพียงพอที่จะทำการจัดจ้างครั้งต่อไป

(๒) มีการกระทำที่เข้าลักษณะผู้ยื่นข้อเสนอที่ชนะการจัดจ้างหรือที่ได้รับการคัดเลือกมีผลประโยชน์ร่วมกัน หรือมีส่วนได้เสียกับผู้ยื่นข้อเสนอรายอื่น หรือขัดขวางการแข่งขันอย่างเป็นธรรมหรือสมยอมกันกับผู้ยื่นข้อเสนอรายอื่น หรือเจ้าหน้าที่ในการเสนอราคา หรือสื่อว่ากระทำการทุจริตอื่นใดในการเสนอราคา

(๓) การทำการจัดจ้างครั้งต่อไปอาจก่อให้เกิดความเสียหายแก่เทศบาลตำบลบางปลา หรือกระทบต่อประโยชน์สาธารณะ

(๔) กรณีอื่นในทำนองเดียวกับ (๑) (๒) หรือ (๓) ตามที่กำหนดในกฎกระทรวงซึ่งออกตามความในกฎหมายว่าด้วยการจัดซื้อจัดจ้างและการบริหารพัสดุภาครัฐ

#### ๑๑. การปรับราคาก่อสร้าง

การปรับราคาก่อสร้างตามสูตรการปรับราคาดังระบุในข้อ ๑.๕ จะนำมาใช้ในกรณีที่ ราคาก่อสร้างลดลงหรือเพิ่มขึ้น โดยวิธีการต่อไปนี้

ตามเงื่อนไข หลักเกณฑ์ สูตรและวิธีคำนวณที่ใช้กับสัญญาแบบปรับราคาได้ตามมติคณะรัฐมนตรี เมื่อวันที่ ๒๒ สิงหาคม ๒๕๓๒ เรื่อง การพิจารณาช่วยเหลือผู้ประกอบการอาชีพงานก่อสร้าง ตามหนังสือสำนักเลขาธิการคณะรัฐมนตรี ที่ นร ๐๒๐๓/ว ๑๐๘ ลงวันที่ ๒๔ สิงหาคม ๒๕๓๒

สูตรการปรับราคา (สูตรค่า K) จะต้องคงที่ที่ระดับที่กำหนดไว้ในวันแล้วเสร็จตามที่กำหนดไว้ในสัญญา หรือภายในระยะเวลาที่เทศบาลตำบลบางปลาได้ขยายออกไป โดยจะใช้สูตรของทางราชการที่ได้ระบุในข้อ ๑.๕

#### ๑๒. มาตรฐานฝีมือช่าง

เมื่อเทศบาลตำบลบางปลาได้คัดเลือกผู้ยื่นข้อเสนอรายใดให้เป็นผู้รับจ้างและได้ตกลงจ้างก่อสร้างตามประกาศนี้แล้ว ผู้ยื่นข้อเสนอจะต้องตกลงว่าในการปฏิบัติงานก่อสร้างดังกล่าว หรือผู้มีความชำนาญระดับ ปวช. ปวส. และปวท. หรือเทียบเท่าจากสถาบันการศึกษาที่ ก.พ. รับรองให้เข้ารับราชการได้ ในอัตราไม่ต่ำกว่าร้อยละ ๐ ของแต่ละ สาขาช่างแต่จะต้องมีจำนวนช่างอย่างน้อย ๑ คน ในแต่ละสาขาช่าง ดังต่อไปนี้

๑๒.๑ สาขาช่างก่อสร้าง

#### ๑๓. การปฏิบัติตามกฎหมายและระเบียบ

ในระหว่างระยะเวลาการก่อสร้าง ผู้ยื่นข้อเสนอที่ได้รับการคัดเลือกให้เป็นผู้รับจ้างต้องปฏิบัติตามหลักเกณฑ์ที่กฎหมายและระเบียบได้กำหนดไว้โดยเคร่งครัด

#### ๑๔. การประเมินผลการปฏิบัติงานของผู้ประกอบการ

เทศบาลตำบลบางปลา สามารถนำผลการปฏิบัติงานแล้วเสร็จตามสัญญาของผู้ยื่นข้อเสนอที่ได้รับการคัดเลือกให้เป็นผู้รับจ้างเพื่อนำมาประเมินผลการปฏิบัติงานของผู้ประกอบการ

ทั้งนี้ หากผู้ยื่นข้อเสนอที่ได้รับการคัดเลือกไม่ผ่านเกณฑ์ที่กำหนดจะถูกระงับการยื่นข้อเสนอหรือทำสัญญากับเทศบาลตำบลบางปลา ไว้ชั่วคราว



## ตารางแสดงวงเงินงบประมาณที่ได้รับจัดสรรและราคากลางในการจ้างก่อสร้าง

1. ชื่อโครงการ โครงการก่อสร้างประตुरะบายน้ำ บริเวณคลองบ้านเลียบ หมู่ที่ 4 โดยก่อสร้างประตुरะบายน้ำ บานเหล็กขนาด กว้าง 1.50 ม. สูง 2.75 ม. จำนวน 1 ชุด พร้อมอาคารประกอบ ประจำปีงบประมาณ 2565
2. หน่วยงานเจ้าของโครงการ เทศบาลตำบลบางปลา
3. วงเงินงบประมาณที่ได้รับจัดสรร 1,736,000.- บาท (หนึ่งล้านเจ็ดแสนสามหมื่นหกพันบาทถ้วน)
4. ลักษณะงาน (โดยสังเขป) โดยก่อสร้างประตुरะบายน้ำบานเหล็กขนาด กว้าง 1.50 ม. สูง 2.75 ม. จำนวน 1 ชุด พร้อมอาคารประกอบ. (รายละเอียดตามแบบแปลนเทศบาลตำบลบางปลากำหนด)
5. ราคากลางคำนวณ ณ วันที่ 17 พฤษภาคม 2565  
เป็นเงิน 1,737,661.34 บาท (หนึ่งล้านเจ็ดแสนสามหมื่นเจ็ดพันหกร้อยหกสิบเอ็ดบาทสามสิบสี่สตางค์)
6. บัญชีประมาณการราคากลาง
  - 6.1 แบบแสดงรายการปริมาณงานและราคา (แบบ ปร.4) จำนวน 2 แผ่น
7. รายชื่อคณะกรรมการกำหนดราคากลาง
  - 7.1 นายคณาพนธ์ ทองเสน ตำแหน่ง ผู้อำนวยการกองช่าง ประธานกรรมการ
  - 7.2 นายพัลลภ ดาวเรือง ตำแหน่ง นายช่างโยธาชำนาญงาน กรรมการ
  - 7.3 นายวิชัย ชัยทอง ตำแหน่ง นายช่างโยธา กรรมการ



งานอาคารบังคับน้ำ								
16	เครื่องกว้านยกบานประตู ขนาด 3000 กก.	1.00	ชุด	98,000.00	98,000.00	1.3357	130,898.60	130,898.60
17	บานประตูเหล็กขนาด 1.50*2.75 ม.พร้อมอุปกรณ์กันซึม	1.00	ชุด	79,000.00	79,000.00	1.3357	105,520.30	105,520.30
18	ตะแกรงดักขยะสแตนเลส	1.00	ชุด	30,000.00	30,000.00	1.3357	40,071.00	40,071.00
19	Flab Gate ขนาด 10 นิ้ว	2.00	ชุด	29,000.00	58,000.00	1.3357	38,735.30	77,470.60
20	ราวกันตก	10.50	ม.	1,700.00	17,850.00	1.3357	2,270.69	23,842.25
21	บันไดลิง	3.00	ม.	400.00	1,200.00	1.3357	534.28	1,602.84
รวมค่าวัสดุและค่าแรง					1,300,936.84			1,737,661.34

ผลรวมค่างานต้นทุนงานก่อสร้างประตูระบายน้ำ

ผลรวมค่าใช้จ่ายพิเศษตามข้อกำหนดและค่าใช้จ่ายอื่นๆ

ค่า Factor F งานก่อสร้างชลประทาน

ราคากลางค่าก่อสร้างทั้งสิ้น

( หนึ่งล้านเจ็ดแสนสามหมื่นเจ็ดพันหกกร้อยหกสิบเอ็ดบาทสามสิบสี่สตางค์ )

1,737,661.34

0.00

1.3357

1,737,661.34

ลงชื่อ.....ประธานกรรมการ

(นายคณาพจน์ ทองเสน)

ลงชื่อ.....กรรมการ

(นายพัลลภ ดาวเรือง)

ลงชื่อ.....กรรมการ

(นายวิชัย ชายทอง)

รูปแบบรายการงานก่อสร้าง  
โครงการก่อสร้างประตูละบายน้ำ บริเวณคลองบ้านเลียบบ หมู่ที่ 4  
โดยก่อสร้างประตูละบายน้ำบานเหล็กขนาด กว้าง 1.50 ม. สูง 2.75 ม. จำนวน 1 ชุด พร้อมอาคารประกอบ  
กองช่าง เทศบาลตำบลบางปลา ประจำปีงบประมาณ พ.ศ. 2565

**1. ความเป็นมา**

ตามที่คณะผู้บริหารเทศบาลตำบลบางปลา ได้ขออนุมัติจ่ายขาดเงินสะสมของเทศบาลตำบลบางปลา ประจำปีงบประมาณ พ.ศ. 2565 และสภาเทศบาลตำบลบางปลาได้พิจารณาอนุมัติตามรายงานการประชุมสภาเทศบาลตำบลบางปลา สมัยสามัญ สมัยที่ 1 ประจำปี พ.ศ.2565 โครงการก่อสร้างประตูละบายน้ำ บริเวณคลองบ้านเลียบบ หมู่ที่ 4 โดยก่อสร้างประตูละบายน้ำบานเหล็กขนาด กว้าง 1.50 ม. สูง 2.75 ม. จำนวน 1 ชุด พร้อมอาคารประกอบ (รายละเอียดตามแบบแปลนเทศบาลตำบลบางปลากำหนด) งบประมาณตั้งไว้ 1,736,000.00 บาท (หนึ่งล้านเจ็ดแสนสามหมื่นหกพันบาทถ้วน) เนื่องจากบานประตูละบายน้ำเดิมชำรุดใช้การไม่ได้ และได้ประตุน้ำเดิมดินทรุดตัวลงทำให้น้ำไหลผ่านได้ตลอดเวลา เลยทำให้เกิดปัญหาน้ำท่วมภายในเขตเทศบาลตำบลบางปลา ซึ่งยากต่อการควบคุมในเขตพื้นที่ของเทศบาลตำบลบางปลา และทำให้เกิดปัญหาความเดือดร้อนของประชาชน และปัญหาการทรุดตัวลงของดินบริเวณประตูละบายน้ำเดิมที่ชำรุด จึงจำเป็นต้องเร่งด่วนแก้ไขปัญหาความเดือดร้อนให้กับประชาชนในเขตพื้นที่เทศบาลตำบลบางปลา เพื่อก่อให้เกิดประโยชน์สูงสุดต่อประชาชนต่อไป

**2. วัตถุประสงค์**

- 2.1 ดำเนินการปรับปรุงก่อสร้างประตูละบายน้ำ บริเวณคลองบ้านเลียบบ หมู่ที่ 4
- 2.2 ดำเนินการปรับปรุงก่อสร้างประตูละบายน้ำ บริเวณคลองบ้านเลียบบ หมู่ที่ 4 โดยก่อสร้างประตูละบายน้ำบานเหล็กขนาด กว้าง 1.50 ม. สูง 2.75 ม. จำนวน 1 ชุด พร้อมอาคารประกอบ

**3. คุณสมบัติของผู้เสนอราคา**

1. มีความสามารถตามกฎหมาย
2. ไม่เป็นบุคคลล้มละลาย
3. ไม่อยู่ระหว่างเลิกกิจการ
4. ไม่เป็นบุคคลซึ่งอยู่ระหว่างถูกระงับการยื่นข้อเสนอหรือหาสัญญา กับหน่วยงานของรัฐไว้ชั่วคราว เนื่องจากเป็นผู้ที่ไม่ผ่านเกณฑ์การประเมินผลการปฏิบัติงานของผู้ประกอบการตามระเบียบที่รัฐมนตรีว่าการกระทรวงการคลังกำหนดตามที่ประกาศเผยแพร่ในระบบเครือข่ายสารสนเทศ ของกรมบัญชีกลาง
5. ไม่เป็นบุคคลซึ่งถูกระงับชื่อไว้ในบัญชีรายชื่อผู้ทำงานและได้แจ้งเวียนชื่อให้เป็นผู้ทำงานของหน่วยงานของรัฐในระบบเครือข่ายสารสนเทศของกรมบัญชีกลางซึ่งรวมถึงนิติบุคคลที่ผู้ทำงานเป็นหุ้นส่วน ผู้จัดการ กรรมการผู้จัดการผู้บริหารผู้มีอำนาจในการดำเนินงานในกิจการของนิติบุคคลนั้นด้วย
6. มีคุณสมบัติและไม่มีลักษณะต้องห้ามตามที่คณะกรรมการนโยบายการจัดซื้อจัดจ้างและการบริหารพัสดุภาครัฐกำหนดในราชกิจจานุเบกษา
7. เป็นนิติบุคคลผู้มีอาชีพรับจ้างงานที่ประกวดราคาอิเล็กทรอนิกส์ดังกล่าว

8. ไม่เป็นผู้มีผลประโยชน์ร่วมกันกับผู้ยื่นข้อเสนอรายอื่นที่เข้ายื่นข้อเสนอให้แก่เทศบาลตำบลบางปลา ณ วันประกาศประกวดราคาอิเล็กทรอนิกส์หรือไม่เป็นผู้กระทำการอันเป็นการขัดขวางการแข่งขันอย่างเป็นธรรมในการประกวดราคาอิเล็กทรอนิกส์ครั้งนี้
9. ไม่เป็นผู้ได้รับเอกสิทธิ์หรือความคุ้มกันซึ่งอาจปฏิเสธไม่ยอมขึ้นศาลไทยเว้นแต่รัฐบาลของผู้ยื่นข้อเสนอได้มีคำสั่งให้สละเอกสิทธิ์และความคุ้มกันเช่นนั้น
10. เป็นผู้ประกอบการที่ขึ้นทะเบียนงานก่อสร้างสาขา.....ไว้กับกรมบัญชีกลาง  
(กรณีคณะกรรมการราคากลางได้ประกาศกำหนดให้งานก่อสร้างสาขานั้นต้องขึ้นทะเบียนผู้ประกอบการไว้กับกรมบัญชีกลาง)
11. ผู้ยื่นข้อเสนอต้องมีผลงานก่อสร้างประเภทเดียวกันกับงานที่ประกวดราคาจ้างก่อสร้างในวงเงินไม่น้อยกว่า 868,000.- บาท (แปดแสนหกหมื่นแปดพันบาทถ้วน) และเป็นผลงานที่เป็นคู่สัญญาโดยตรงกับหน่วยงานของรัฐหรือหน่วยงานเอกชนที่เทศบาลตำบลบางปลา เชื่อถือผู้ยื่นข้อเสนอที่เสนอราคาในรูปแบบของ “กิจการร่วมค้า” ต้องมีคุณสมบัติดังนี้
  - (1) กรณีที่กิจการร่วมค้าได้จดทะเบียนเป็นนิติบุคคลใหม่กิจการร่วมค้าจะต้องมีคุณสมบัติครบถ้วนตามเงื่อนไขที่กำหนดไว้ในเอกสารประกวดราคาและการเสนอราคาให้เสนอราคาในนาม “กิจการ ร่วมค้า” ส่วนคุณสมบัติด้านผลงานก่อสร้างกิจการร่วมค้าดังกล่าวสามารถนำผลงานก่อสร้างของผู้เข้าร่วมค้ามาใช้แสดงเป็นผลงานก่อสร้างของกิจการร่วมค้าที่เข้าประกวดราคาได้
  - (2) กรณีที่กิจการร่วมค้าไม่ได้จดทะเบียนเป็นนิติบุคคลใหม่นิติบุคคลแต่ละนิติบุคคลที่เข้าร่วมค้าทุกรายจะต้องมีคุณสมบัติครบถ้วนตามเงื่อนไขที่กำหนดไว้ในเอกสารประกวดราคาเว้นแต่ในกรณีที่กิจการร่วมค้าได้มีข้อตกลงระหว่างผู้เข้าร่วมค้าเป็นลายลักษณ์อักษรกำหนดให้ผู้เข้าร่วมค้ารายใดรายหนึ่งเป็นผู้รับผิดชอบหลักในการเข้าเสนอราคากับหน่วยงานของรัฐและแสดงหลักฐานดังกล่าวมาพร้อมการยื่นข้อเสนอประกวดราคาทางระบบจัดซื้อจัดจ้างภาครัฐด้วยอิเล็กทรอนิกส์กิจการร่วมค้านั้นสามารถใช้ผลงานก่อสร้างของผู้เข้าร่วมค้าหลักรายเดียวเป็นผลงานก่อสร้างของกิจการร่วมค้าที่ยื่นข้อเสนอได้ทั้งนี้ “กิจการร่วมค้าที่จดทะเบียนเป็นนิติบุคคลใหม่” หมายความว่ากิจการร่วมค้าที่จดทะเบียนเป็นนิติบุคคลต่อกรมพัฒนาธุรกิจการค้ากระทรวงพาณิชย์
12. ผู้ยื่นข้อเสนอต้องลงทะเบียนในระบบจัดซื้อจัดจ้างภาครัฐด้วยอิเล็กทรอนิกส์ (Electronic Government Procurement : e-GP) ของกรมบัญชีกลาง
13. ผู้ยื่นข้อเสนอซึ่งได้รับคัดเลือกเป็นคู่สัญญาต้องลงทะเบียนในระบบจัดซื้อจัดจ้างภาครัฐด้วยอิเล็กทรอนิกส์ (Electronic Government Procurement : e-GP) ของกรมบัญชีกลางตามที่คณะกรรมการ ป.ป.ช. กำหนด
14. ผู้ยื่นข้อเสนอต้องไม่อยู่ในฐานะเป็นผู้ไม่แสดงบัญชีรายรับรายจ่ายหรือแสดงบัญชีรายรับรายจ่าย ไม่ถูกต้องครบถ้วนในสาระสำคัญตามที่คณะกรรมการ ป.ป.ช. กำหนด
15. ผู้ยื่นข้อเสนอซึ่งได้รับคัดเลือกเป็นคู่สัญญาต้องรับและจ่ายเงินผ่านบัญชีธนาคารเว้นแต่การจ่ายเงินแต่ละครั้งซึ่งมีมูลค่าไม่เกินสามหมื่นบาทคู่สัญญาอาจจ่ายเป็นเงินสดก็ได้ตามที่คณะกรรมการ ป.ป.ช. กำหนด
16. ผู้ควบคุมงานของผู้รับจ้าง ต้องมีวุฒิการศึกษาระดับประกาศนียบัตรวิชาชีพชั้นสูง (ปวส.) สาขาช่างก่อสร้าง หรือวุฒิการศึกษาระดับปริญญาตรี สาขาวิศวกรรมโยธา (ตามกฎหมายวิชาชีพแต่ละสาขา)

#### 4. แบบรูปรายการ และคุณลักษณะเฉพาะ

โครงการก่อสร้างประตูประบายน้ำ บริเวณคลองบ้านเลียบ หมู่ที่ 4 ประกอบด้วย

- โดยก่อสร้างประตูประบายน้ำบานเหล็กขนาด กว้าง 1.50 ม. สูง 2.75 ม. จำนวน 1 ชุด พร้อมอาคารประกอบ (รายละเอียดตามแบบแปลนเทศบาลตำบลบางปลากำหนด)

- ดำเนินการติดตั้งป้ายประชาสัมพันธ์โครงการก่อสร้างแบบถาวรโดยให้มีแผ่นป้าย 2 ประเภท คือ

1. แผ่นป้ายในระหว่างดำเนินการก่อสร้าง ต้องมีสภาพคงทนตลอดระยะเวลาก่อสร้าง
2. แผ่นป้ายหลังการก่อสร้างแล้วเสร็จ ต้องมีสภาพคงทนถาวรแสดงรายละเอียดจนถึงวันสิ้นสุดสัญญาการรับประกัน

#### 5. พื้นที่ดำเนินการ

บริเวณประตูประบายน้ำ บริเวณคลองบ้านเลียบ หมู่ที่ 4 ตำบลบ้านเกาะ อำเภอเมืองสมุทรสาคร จังหวัดสมุทรสาคร

#### 6. ระยะเวลาดำเนินการ

ดำเนินการก่อสร้างแล้วเสร็จภายใน 120 วัน นับถัดจากวันลงนามในสัญญา งานโดยแบ่งงวดงานเป็น 3 งวด รายละเอียดตามการแบ่งงวดงานและระยะเวลาการก่อสร้างแนบท้าย

#### 7. เงื่อนไขการชำระเงิน

งวดที่ 1 จ่ายเงินร้อยละ 40 เมื่อผู้รับจ้างดำเนินการ 60 วัน นับถัดจากวันลงนามในสัญญา

- ดำเนินการงานเตรียมปรับพื้นที่และระดับอ้างอิงที่จะวางท่อระบายน้ำแล้วเสร็จ
- ดำเนินการงานปิดกั้นน้ำแล้วเสร็จ
- ดำเนินการงานนั่งร้านแล้วเสร็จ
- ดำเนินการงานตอกเสาเข็มแล้วเสร็จ

งวดที่ 2 จ่ายเงินร้อยละ 30 เมื่อผู้รับจ้างดำเนินการ 90 วัน นับถัดจากวันลงนามในสัญญา

- ดำเนินการงานถมดินและถมทรายพื้นคอนกรีตประตูน้ำแล้วเสร็จ
- ดำเนินการงานเทพื้น ค.ส.ล. แล้วเสร็จ
- ดำเนินการงานผนังคอนกรีตแล้วเสร็จ
- ดำเนินการงานคานคอนกรีตรับเครื่องกว้างแล้วเสร็จ
- ดำเนินการงานติดตั้ง Flab Gate แล้วเสร็จ

งวดที่ 3 (งวดสุดท้าย) จ่ายเงินร้อยละ 30 เมื่อผู้รับจ้างดำเนินการ 120 วัน นับถัดจากวันลงนามในสัญญา

- ดำเนินการงานติดตั้งบานประตูเหล็กแล้วเสร็จ
  - ดำเนินการงานติดตั้งหลังคาเหล็กบนเครื่องกว้าง
  - ดำเนินการงานรื้อถอนงานปิดกั้นน้ำแล้วเสร็จ
  - ดำเนินการงานรื้อถอนประตูน้ำคอนกรีตเดิมแล้วเสร็จ
  - ดำเนินการปฏิบัติงานอื่นตามสัญญาจ้างแล้วเสร็จทั้งหมด
  - ดำเนินการติดตั้งป้ายประชาสัมพันธ์โครงการก่อสร้าง และงานอื่นๆทั้งหมดแล้วเสร็จตามที่ระบุในแบบแปลนเทศบาล
- หากระหว่างการก่อสร้างมีการทำให้สิ่งต่าง ๆ ของราชการหรือประชาชนในพื้นที่ก่อสร้างเสียหายจะต้องทำการแก้ไขให้เป็นดังเดิมโดยที่ผู้รับจ้างเป็นผู้ออกค่าใช้จ่ายเองทั้งหมด

8. วงเงินในการจัดจ้าง

วงเงินงบประมาณ 1,736,000.00 บาท (หนึ่งล้านเจ็ดแสนสามหมื่นหกพันบาทถ้วน)

ราคากลางประมาณ 1,737,661.34 บาท (หนึ่งล้านเจ็ดแสนสามหมื่นเจ็ดพันหกกร้อยหกสิบเอ็ดบาทสามสิบสี่สตางค์)

9. เป็นสัญญาแบบปรับราคา (ค่า K)

การกำหนดค่า โครงการก่อสร้างประตुरะบายน้ำ บริเวณคลองบ้านเลียบ หมู่ที่ 4 โดยก่อสร้างประตुरะบายน้ำบานเหล็กขนาด กว้าง 1.50 ม. สูง 2.75 ม. จำนวน 1 ชุด พร้อมอาคารประกอบ

- ใช้กับงานประเภทงานอาคาร

- ใช้สูตร  $K = 0.25 + 0.15t/10 + 0.10 Ct/Co + 0.40Mt/Mo + 0.10 St/So$

(ตามรายละเอียดแนบท้าย)

10. หน่วยงานผู้รับผิดชอบดำเนินการ

กองช่าง เทศบาลตำบลบางปลา ตำบลบ้านเกาะ อำเภอเมืองสมุทรสาคร จังหวัดสมุทรสาคร

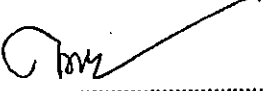
ลงชื่อ..........ผู้จัดทำแบบรูปรายการงานก่อสร้าง  
(นายคณาพน ทองเสน)



โครงการก่อสร้างประตุน้ำพร้อมอาคารประกอบ

บริเวณคลองบ้านเลียบ

หมู่ที่ 4 ตำบลบ้านเกาะ อำเภอเมืองสมุทรสาคร จังหวัดสมุทรสาคร



๒. งานนี้

- ๒.1 งานทั่วไปทั้งหมดที่ใช้ชนิดของผิวถนนมาตรฐานของมูลนิธิที่กำหนดไว้ในรายการในกรณีที่มีการเที่ยวทั่วทุกภาค หรือมีการเปลี่ยนแปลงใดๆ จากมาตรฐานงานที่ผู้รับจ้างจะต้องได้รับอนุมัติจากทางคณะกรรมการตรวจสอบก่อน
  - ๒.2 ผิวถนนชนิดพิเศษผิวปูนฉาบ หรือคอนกรีตชนิดอื่น ให้ทำตามรายละเอียดของ งบประมาณที่แนบมาซึ่งตกลงกันก่อน ออกให้หมด และตั้งไว้ให้คงเดิม แล้วจึงทำผิวรองพื้น 1 ครั้ง และทำทับด้วยวัสดุชนิดพิเศษอีก 2 ครั้ง เว้นระยะประมาณครั้งละประมาณ 4 ซม. ใช้น้ำชนิดพิเศษที่ไว้ภายใน และยกขนออกไปเป็นไปตามชนิดของผู้ผลิต
  - ๒.3 ส่วนที่เป็นโลหะ (โครงเหล็กท่อน้ำหรือประตูดินน้ำล้าง) ให้ทำตามขนาดของสถาปัตยกรรมที่กำหนดไว้ในแบบ และขนานกับแนวสายทาง หรือแปรงลาดไฟฟ้าให้สะอาดเรียบร้อย แล้วจึงทาสีกันสนิมดำทาสี RED OXIDE GREY PRIMER รองพื้นอย่างน้อย 2 ครั้ง ทิ้งให้แห้งสนิทจึงทาสีทับด้วยสีน้ำมันอีก 2 ครั้ง
  - ๒.4 ในกรณีที่พื้นที่ดินที่ถมหรือถมดินที่ใช้ในงานโครงการ มีลักษณะดินที่หนักหรือดินเหนียวเกินไป ให้ปรับดินให้เหมาะสมก่อนถมดินตามกรรมวิธีข้อ 1.5.2 ส่วนผิวภายในของท่อเหล็กถลุงหรือเหล็กหล่อให้ทาสีหรือพ่นสีรองพื้น 2 ครั้ง
  - ๒.5 ส่วนที่เป็นไม้ให้ทำตามรายละเอียดของสถาปัตยกรรมที่กำหนดไว้ในแบบ และขนานกับแนวสายทาง
๓. งานดูแลรักษาที่ต่อเนื่องกับงานระบบประปาและเครื่องสูบน้ำออกนอกบ่อประปา
- ๓.1 ให้ผู้รับจ้างดำเนินการจัดหารักษาและดูแลรักษาเครื่องสูบน้ำออกนอกบ่อประปาตามรายการของกรมชลประทาน

หมายเหตุ-รายการใดๆ ที่ไม่ได้กำหนดไว้ในรูปแบบรายการซึ่งเป็นส่วนสำคัญของงานก่อสร้างนั้น กำหนดไว้มีวัตถุประสงค์เฉพาะไว้ดังต่อไปนี้

- ใบรูปแบบรายการ ให้กรรมการตรวจสอบร่างร่วมกับผู้ควบคุมงานเป็นผู้รับพิจารณาเป็นสำคัญ ซึ่งอาจนำค่าใช้จ่ายในการนั้นให้ผู้รับจ้างเป็นผู้ ออกค่าใช้จ่ายเองก็ได้ หากบริเวณใดมีสิ่งหรือวัตถุที่อยู่นั้นซึ่งจะก่อให้เกิดความเดือดร้อนจนกระทบกับปริมาณของผู้รับจ้างก่อสร้าง ขัดขวางแก่ใจให้สามารถใช้งานได้ดี
- ผู้รับจ้างต้องปฏิบัติตาม ภาคผนวก 1 ภาคผนวก 2 ตามข้อกำหนดเกี่ยวกับการใช้วัสดุก่อสร้างและเครื่องมือและพนักงานผู้ปฏิบัติงาน ๖.78 ลงวันที่ 31 มกราคม 2563 ตามสัญญาก่อสร้าง เพื่อส่งเสริมการโยกย้ายผลิตภัณฑ์ที่มีผลิตในประเทศ

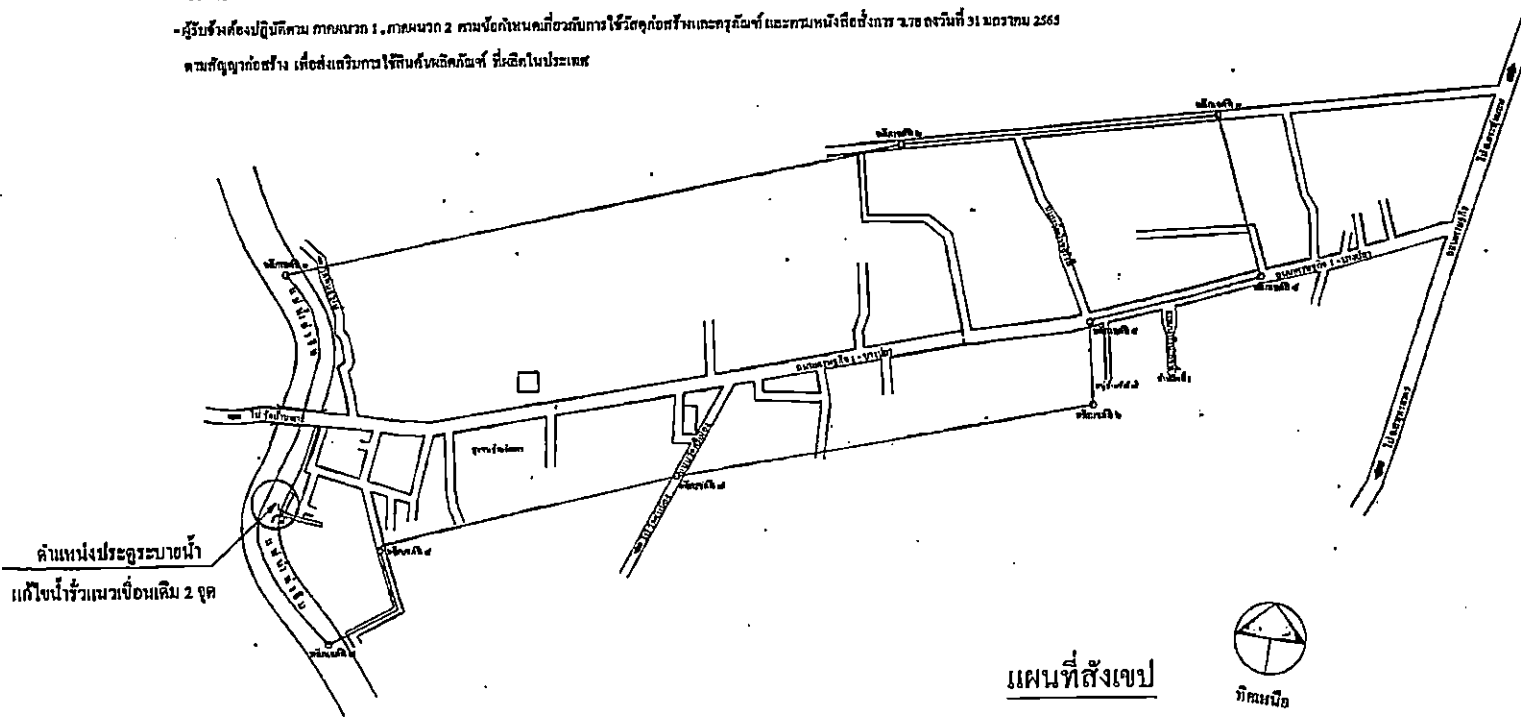

แผนที่สังเขป



เทศบาลตำบลบางปลา กองช่าง	
โครงการ	
ก่อสร้างประจวบประปาตามแบบที่กรมชลประทาน บริเวณคลองบ้านลิ้น หมู่ที่ ๔ ตำบลบ้านเกาะ อำเภอเมือง จังหวัดสมุทรสาคร	
สำรวจ	
นายพิศพล สุวารีชัย นายช่างโยธาชำนาญงาน	
เขียนแบบ	
นายคณาพรณ์ ทองเสน	
ออกแบบ	
นายมหลล สิมทอง ช่าง 5000	
ตรวจสอบ	
นายคณาพรณ์ ทองเสน ผู้อำนวยการช่าง	
เห็นชอบ	
นายอตุพร พิริสัมพันธ์ ปลัดเทศบาลตำบลบางปลา	
อนุมัติ	
นายธีธชา โพธิ์ออบ นายกเทศมนตรีตำบลบางปลา	
แสดงแบบ	แผนที่สังเขป
วัน/เดือน/ปี	
๘ กุมภาพันธ์ 2565	
แบบลงชื่อ	แผ่นที่
1/2555	2/17

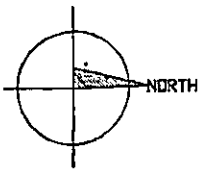

# แม่น้ำท่าจีน

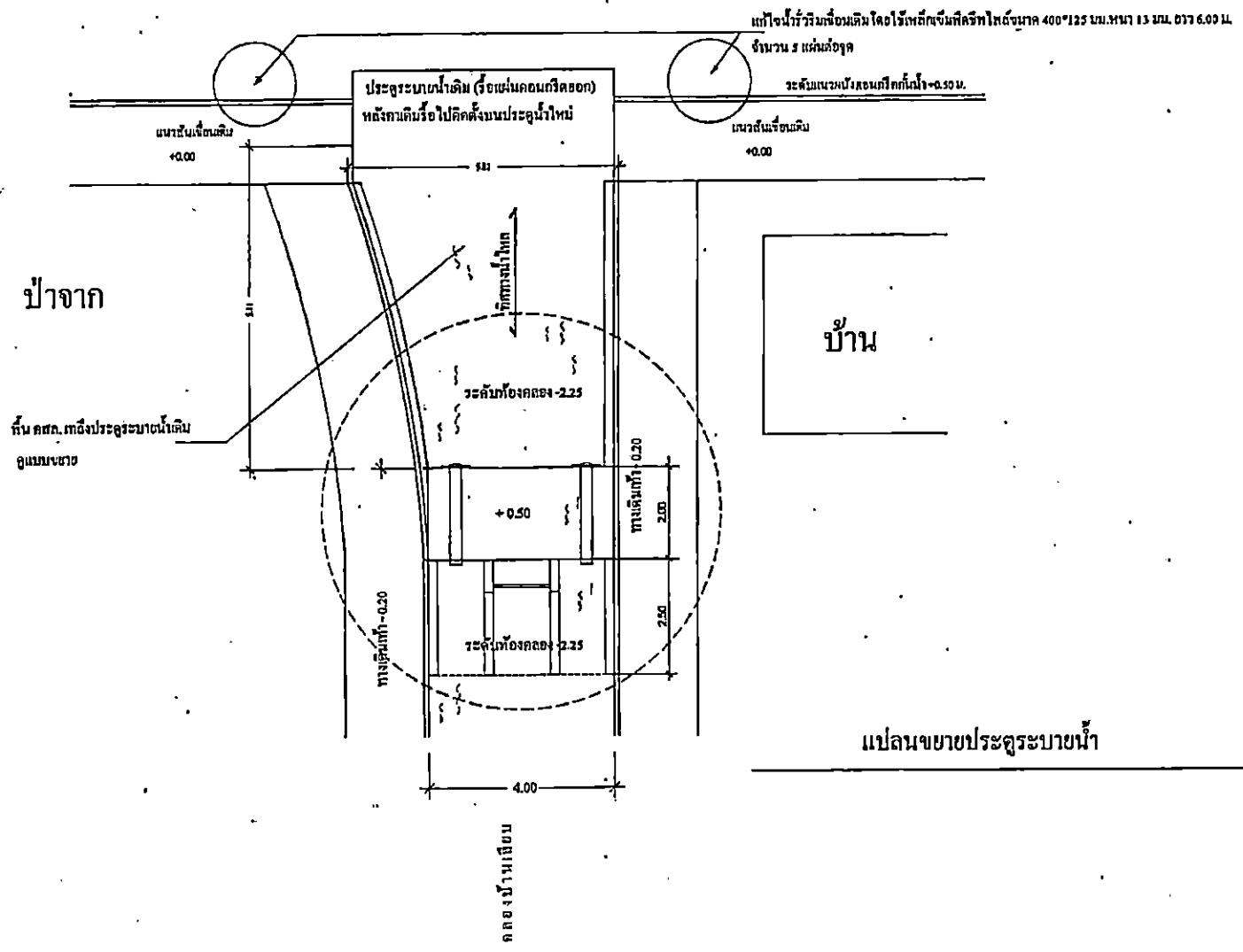

แปลนขยายประตูประมาณน้ำ

เทศบาลตำบลบางปลา กองช่าง	
โครงการ ก่อสร้างประตูประมาณน้ำแบบเหล็กที่เขื่อนท่าพระเกษม บริเวณคลองบ้านเกษม หมู่ที่ 4 ตำบลบ้านกลาง อำเภอบางพลี จังหวัดสมุทรสาคร	
สำรวจ	นายสุทธิศักดิ์ ธรรมวิธ นายเชษฐาธิราช ชัยนุกุล
เขียนแบบ	นายศุภชาติ ธรรมวิธ
ออกแบบ	นายอนทล ธรรมวิธ สน. S000
ตรวจสอบ	นายศุภชาติ ธรรมวิธ ผู้ชำนาญกองช่าง
เห็นชอบ	นายสุทธิศักดิ์ ธรรมวิธ ปลัดเทศบาลตำบลบางปลา
อนุมัติ	นายธีรชาติ ไพฑูริย์ นายกเทศมนตรีตำบลบางปลา
แสดงแบบ แปลนขยายประตูประมาณน้ำ	
วัน/เดือน/ปี 8 กุมภาพันธ์ 2565	
เลขที่	แผ่นที่
1/AS65	3/17

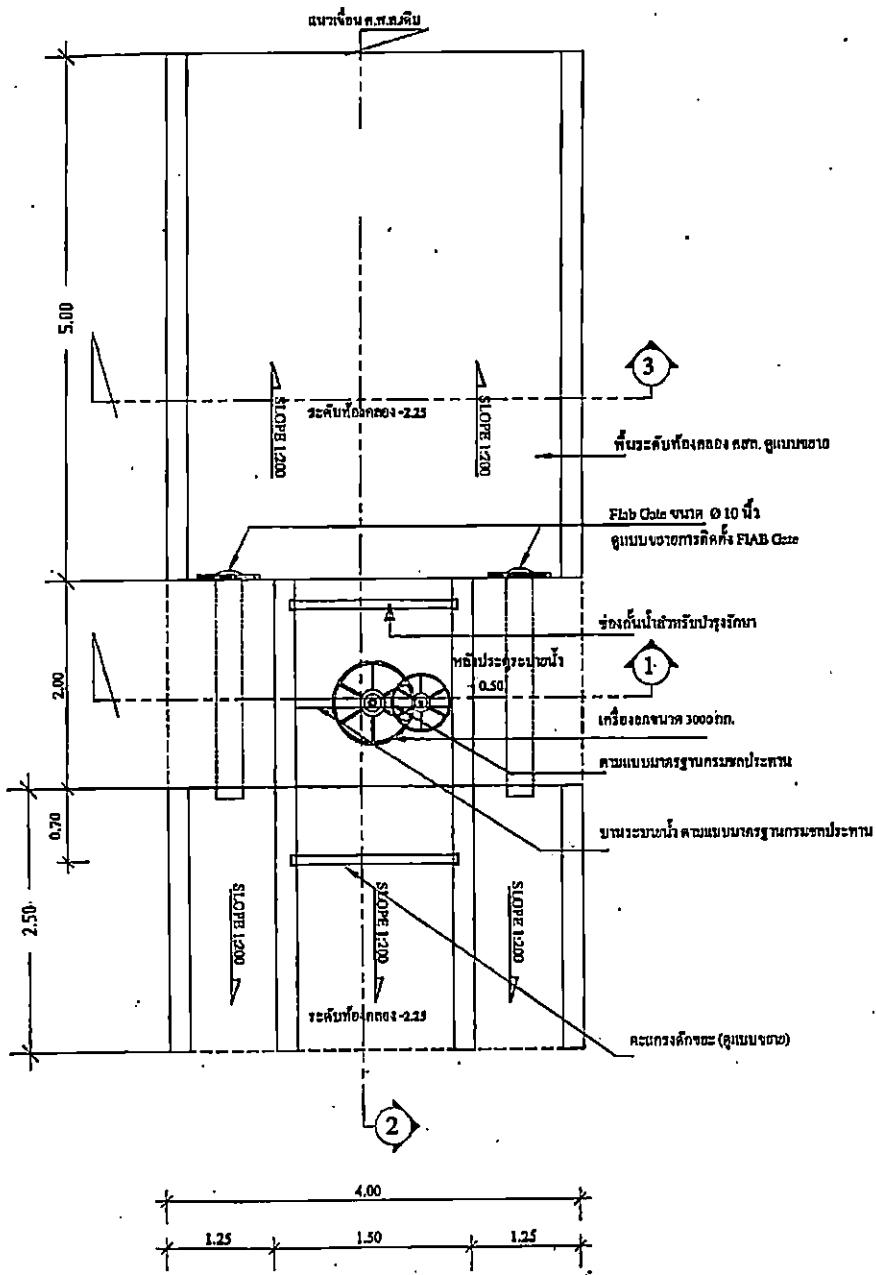

**แปลนประตูละบายน้ำ**  
SCALE 1:50

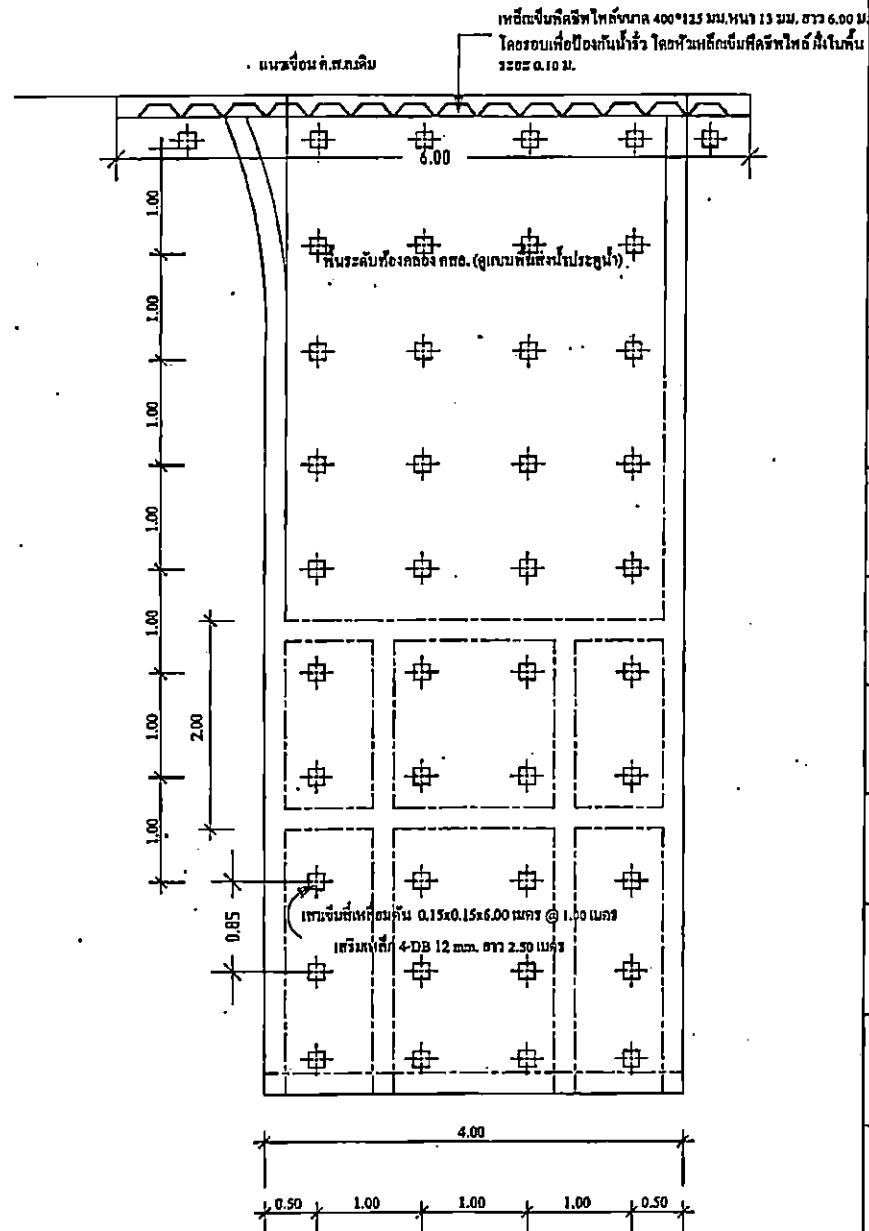

**แปลนเสาเข็ม,ผนังกันดิน,หูช้าง**  
SCALE 1:50

เทศบาลตำบลบางปลา กองช่าง	
โครงการ ก่อสร้างประตูระบายน้ำแบบเหล็กโดยกรมชลประทาน บริเวณคลองบ้านฉิม หมู่ที่ 4 ตำบลบางปลา อำเภอบางพลี จังหวัดสมุทรสาคร	
สำรวจ	
นายทัศนัย คำสวัสดิ์ นางจ่างใจวิภาญาน	
เขียนแบบ	
นายศุภพจน์ ทองแสน	
ออกแบบ	
นายนพดล สิมบาง จ.บ. 8000	
ตรวจสอบ	
นายศุภพจน์ ทองแสน ผู้ควบคุมก่อสร้าง	
เห็นชอบ	
นางอุตุพร ศิริสัมพันธ์ ปลัดเทศบาลตำบลบางปลา	
อนุมัติ	
นายดิษฐา ไชริช นายกเทศมนตรีตำบลบางปลา	
แสดงแบบ	แบบเข็มประตูล้ำ
วันเดือนปี	ธันวาคม ๒๕๖๕
แบบของที่	แผ่นที่
1/2565	4/17

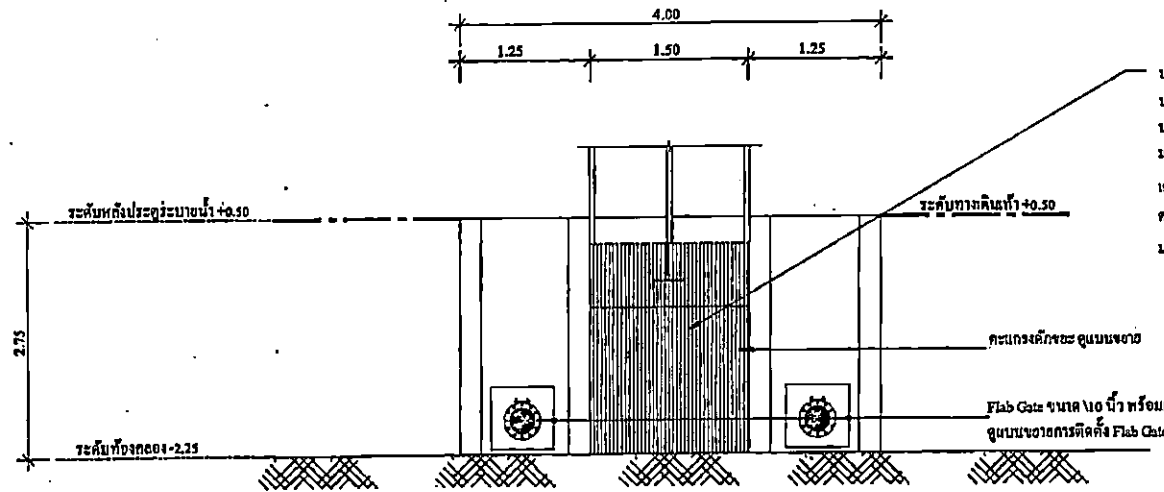

รูปด้านหน้า  
SCALE 1:50

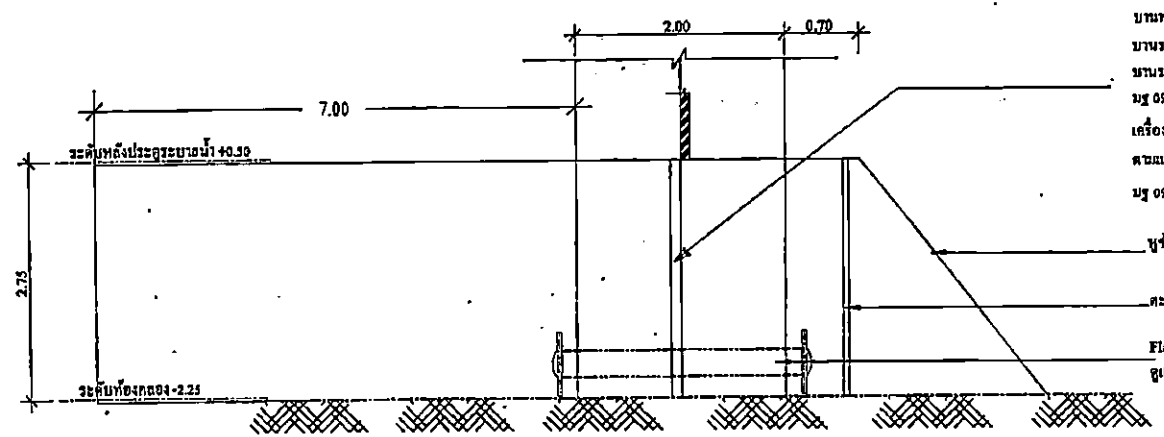

รูปด้านข้าง  
SCALE 1:50

บานหรือมกร็องเก  
บานระบายนํ้าขนาด 1.5๐x2.75 ม.  
บานระบายนํ้า คมแบบมาตรฐานกรมชลประทาน  
มฐ ๐9-๐1-๐๐39, มฐ ๐9-๐1-๐๐4  
เครื่องชขนาด 3000 กก.  
คคมแบบมาตรฐานกรมชลประทาน  
มฐ ๐9-๐2-๐๐4, มฐ ๐9-๐2-๐๐5

บานหรือมกร็องเก  
บานระบายนํ้าขนาด 1.5๐x2.75 ม.  
บานระบายนํ้า คมแบบมาตรฐานกรมชลประทาน  
มฐ ๐9-๐1-๐๐39, มฐ ๐9-๐1-๐๐4  
เครื่องชขนาด 3000 กก.  
คคมแบบมาตรฐานกรมชลประทาน  
มฐ ๐9-๐2-๐๐4, มฐ ๐9-๐2-๐๐5

ปูราง ลตถ. หนา 0.20 ม. ดูแบบชงา๑แสดงเกล็ก  
ประตูเหล็กจะ ดูแบบชงา๑  
Flab Gate ขนาด 110 นิ้ว พร้อมตะแกรงล็กจะ  
ดูแบบชงา๑การติดตั้ง Flab Gate

เทศบาลตำบลบางปลา กองช่าง	
โครงการ ก่อสร้างประตูระบายนํ้าแบบเหล็กพร้อมอาคารประกอบ บริเวณคลองวังปึงเขียน หมู่ที่ 4 ตำบลบ้านเกาะ อำเภอเมือง จังหวัดสมุทรสาคร	
สำรวจ	
นายพิชิต ลาภวิง นายวิชา โยธะพันธ์	
เขียนแบบ	
นายศุภวัฒน์ ทองชน	
ออกแบบ	
นายอนาคล สิมทอง สช. 8000	
ตรวจดูตบ	
นายศุภวัฒน์ ทองชน ผู้ควบคุมกองช่าง	
เห็นชอบ	
นายอตุพร ศิริสัมพันธ์ ปลัดเทศบาลตำบลบางปลา	
อนุมัติ	
นายถิธา ไช้เรือน นายกเทศมนตรีตำบลบางปลา	
แสดงแบบ	รายการประกอบแบบ
วัน/เดือน/ปี 8 กุมภาพันธ์ 2565	
แบบสถาปัตย์	แผ่นที่
1/2565	5/17

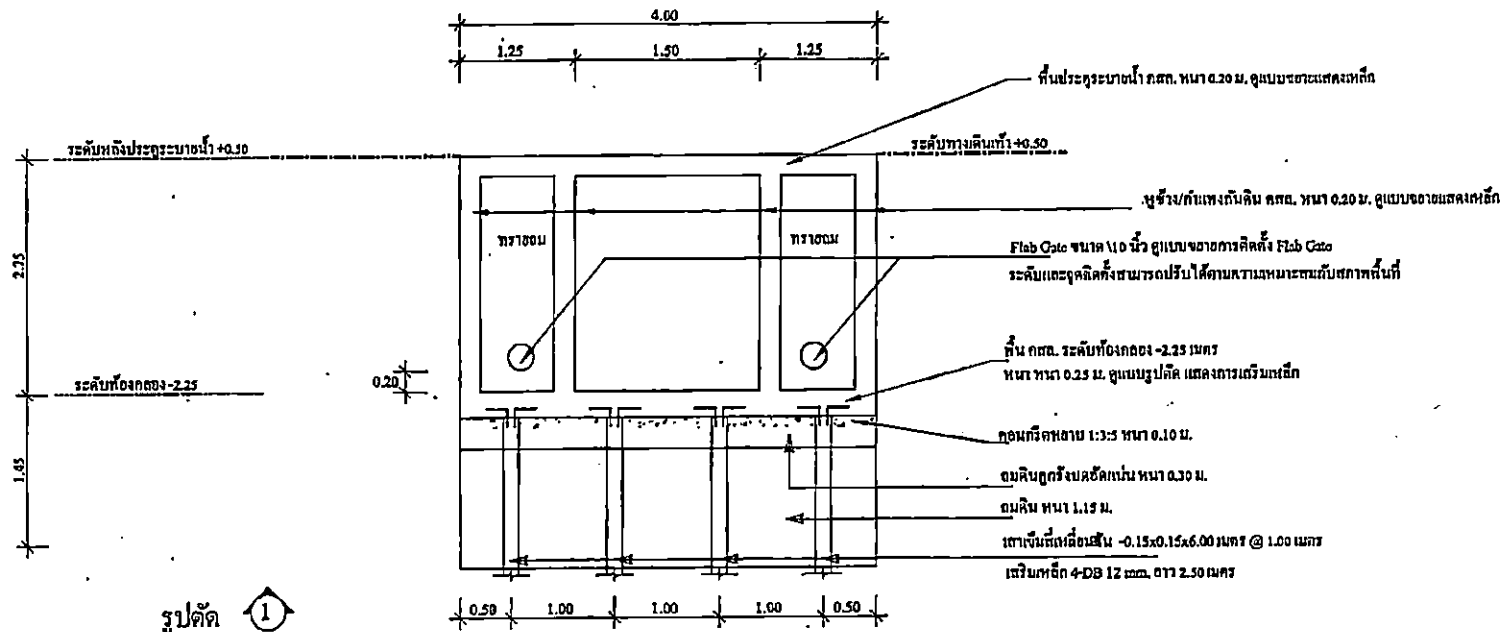

รูปตัด 1  
SCALE 1:50

บานหรือเครื่องกั้น  
บานระบายน้ำขนาด 1.50x2.75 ม.  
บานระบายน้ำ ตามแบบมาตรฐานกรมชลประทาน  
มฐ 09-01-0039, มฐ 09-01-004  
เครื่องกั้นขนาด 3000 มม.  
ตามแบบมาตรฐานกรมชลประทาน  
มฐ 09-02-004, มฐ 09-02-005

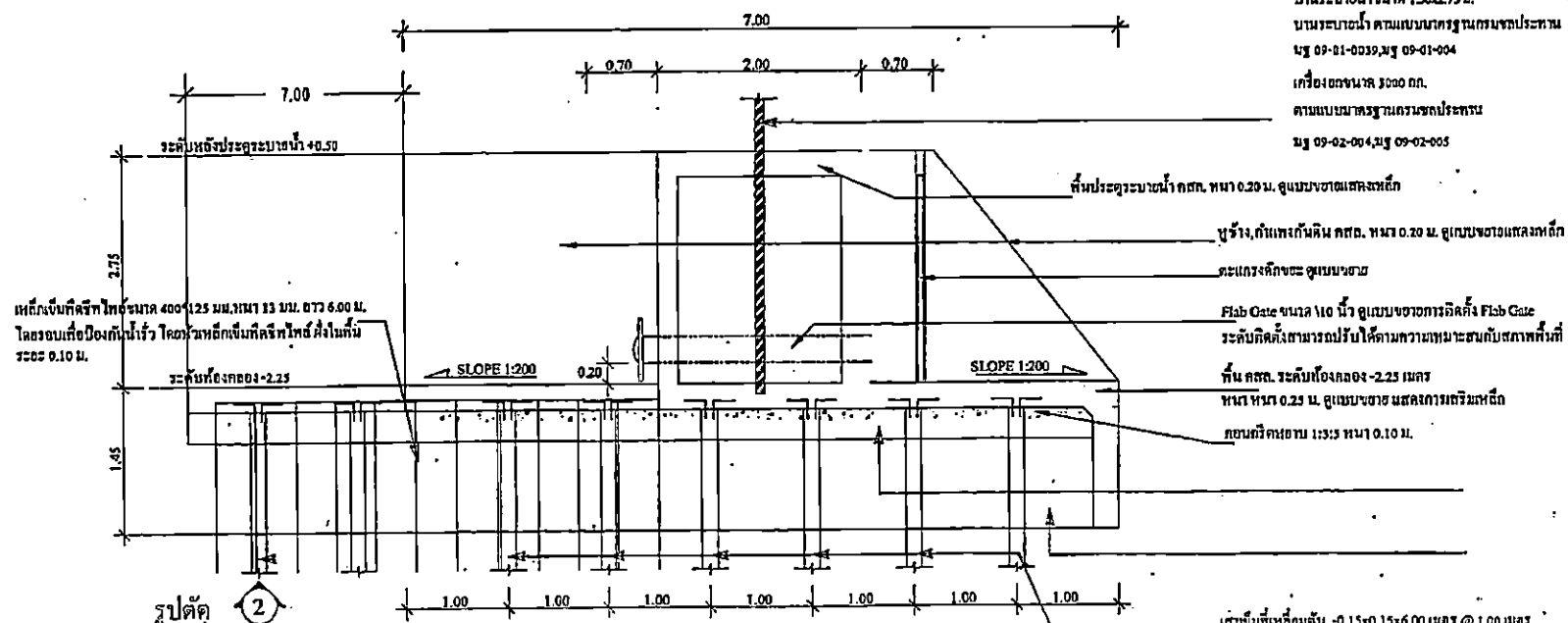

รูปตัด 2  
SCALE 1:50

เหล็กเสริมเหล็กลดชั้น -0.15x0.15x6.00 เมตร @ 1.00 เมตร  
เสริมเหล็ก 4-DB 12 มม. ๑7x 2.50 เมตร

เทศบาลตำบลบางปลา	
กองช่าง	
โครงการ	
ก่อสร้างประตูระบายน้ำแบบเหล็กในอาคารระบบ นิคมอุตสาหกรรมบางปลา หมู่ที่ 4 ตำบลบางปลา อำเภอบางพลี จังหวัดสมุทรสาคร	
สำรวจ	
นำแปลร่าง	
เขียนแบบ	
นำตรวจพร้อม	ทองคน
ออกแบบ	
นายเนทนต์ สิมมา	
สุข. 8000	
ตรวจชอบ	
นายคณาภรณ์ ทองคน	
ผู้อำนวยการก่อสร้าง	
เห็นชอบ	
นายสุพร สิริสัมพันธ์	
ปลัดเทศบาลตำบลบางปลา	
อนุมัติ	
นายธีธชา พิธีรัตน์	
นายกเทศมนตรีตำบลบางปลา	
แพคเกจ	
รายการประกอบแบบ	
วันเดือนปี	
8 กุมภาพันธ์ 2565	
แบบร่างที่	บันทึก
1/2565	b

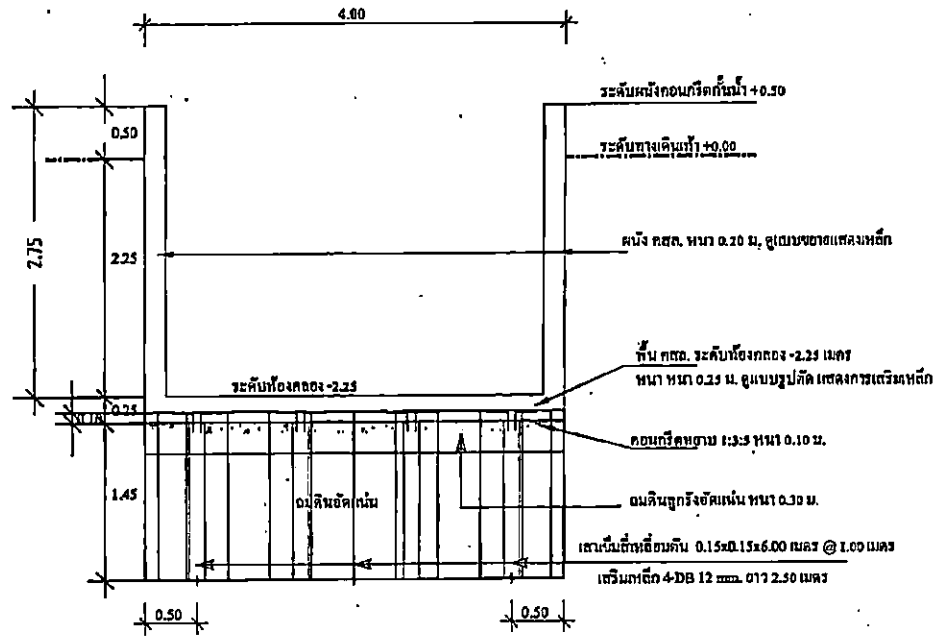

รูปตัด 3

SCALE 1:50

เทศบาลตำบลบางปลา  
กองช่าง

โครงการ  
ก่อสร้างประตูระบายน้ำในเขตเทศบาลตำบลบางปลา  
บริเวณคลองบ้านฉิม  
หมู่ที่ 4 ตำบลบ้านฉิม อำเภอเมือง จังหวัดสมุทรสาคร

ผู้ตรวจ  
4

นายทศพร ศิวะพันธ์  
นายช่างโยธาชำนาญงาน

เขียนแบบ  
0

นายทศพร ศิวะพันธ์

ออกแบบ  
นายทศพร ศิวะพันธ์  
จบ. 3000

ตรวจออกแบบ  
0

นายทศพร ศิวะพันธ์  
ผู้อำนวยการกองช่าง

เห็นชอบ  
0

นายทศพร ศิวะพันธ์  
ปลัดเทศบาลตำบลบางปลา

อนุมัติ

นายธีรชาติ ไชยรัตน์  
นายช่างเทคนิคเทศบาล

แสดงแบบ

แปลนที่ส่งมาจากประตูน้ำ

วันเดือนปี

8 กุมภาพันธ์ 2565

แบบลงที่

แผ่นที่

1/2565 7/17



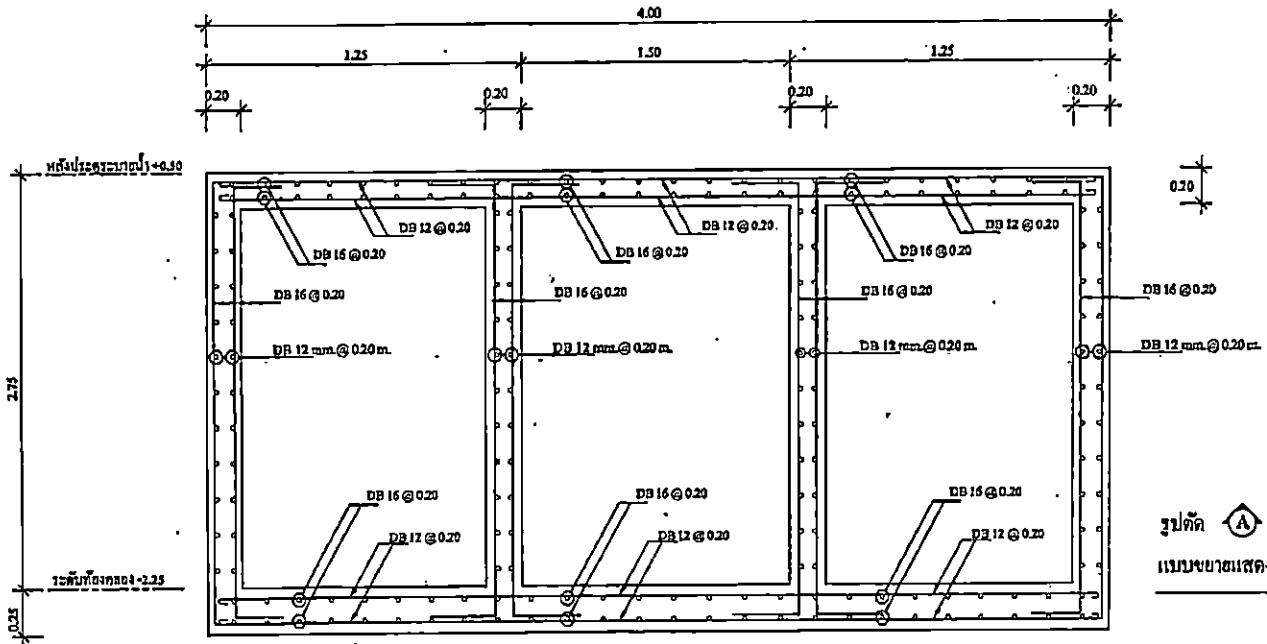

รูปตัด A

แบบขยายแสดงการเสริมเหล็ก พื้น/คาน/กำแพงกันดิน คสล.

เทศบาลตำบลบางปลา  
กองช่าง

โครงการ

ก่อสร้างประตูระบายน้ำแบบถาวรโดยเทศบาลตำบล  
บางปลาเป็นฝาย  
หมู่ที่ 4 ตำบลบางปลา อำเภอเมือง จังหวัดสมุทรสาคร

สำรวจ

นายศักดิ์ ธรรมวิธ  
นายชำนาญ โสภณพูนสุข

เขียนแบบ

นายฉัตรชัย ทองเสน

ออกแบบ

นายสมศักดิ์ นิ่มนบ  
ชอ. 8000

ตรวจสอบ

นายศุภชาติ ทองเสน  
ผู้อำนวยการกองช่าง

เห็นชอบ

นายจตุพร ศิริสัมพันธ์  
ปลัดเทศบาลตำบลบางปลา

อนุมัติ

นายศุภชาติ ไพรัตน์  
นายกเทศมนตรีตำบลบางปลา

แสดงแบบ

ขยายเหล็กเสริมคาน

วันที่อนุมัติ

8 กุมภาพันธ์ 2565

แบบลงที่

1/2565

หน้า

8

17

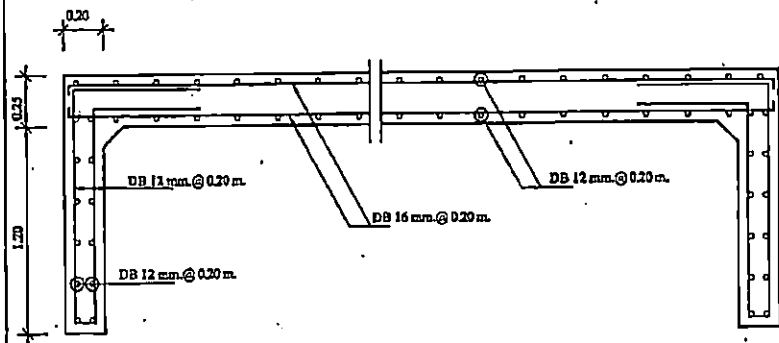

แบบขยายแสดงการเสริมเหล็ก ปีกหัวระดับพื้นที่องกลอง -2.25

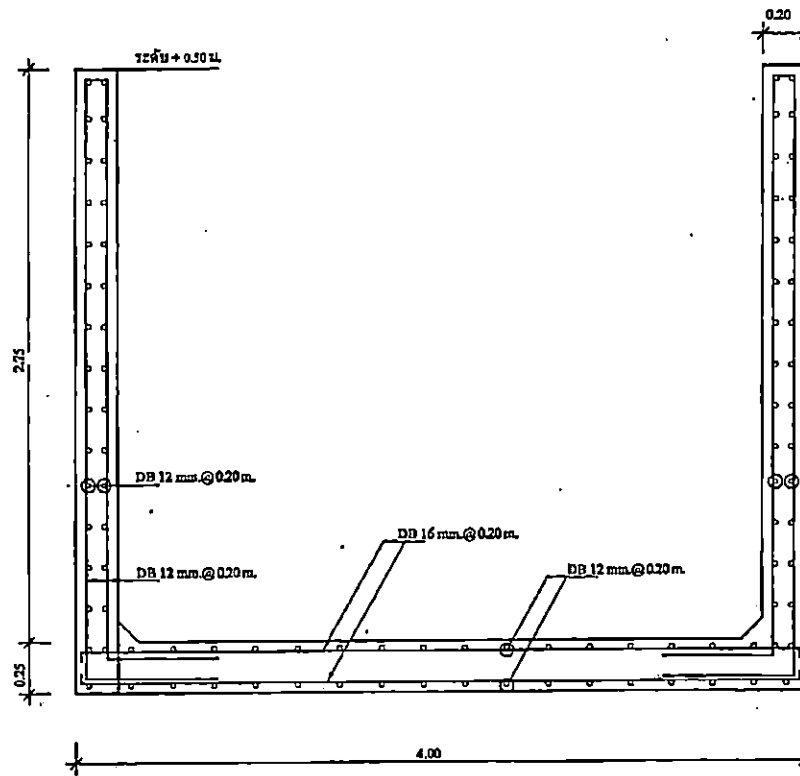

แบบขยายแสดงการเสริมเหล็ก พื้นส่งน้ำจากประตูน้ำถึงประตูน้ำเดิม ระดับห้องกลอง -2.25

เทศบาลตำบลบางปลา กองช่าง	
โครงการ ก่อสร้างประปาหมู่บ้านกบแก้วโดยสหกรณ์ บริษัทคลองวังน้อย หมู่ที่ 4 ตำบลบ้านเกาะ อำเภอลำลูกกา จังหวัดปทุมธานี	
สำรวจ	
นายพิเชฐ คำเมือง นายช่างโยธาชำนาญงาน	
เขียนแบบ	
นายคณาทรณ์ ทองแทน	
ออกแบบ	
นายมหาด หิมทอง ศบ. 8000	
ตรวจสอบ	
นายคณาทรณ์ ทองแทน ผู้ควบคุมงานก่อสร้าง	
เห็นชอบ	
นางอศุพร ศิริสัมพันธ์ ปลัดเทศบาลตำบลบางปลา	
อนุมัติ	
นายดิเรก ไพจิตร นายกเทศมนตรีตำบลบางปลา	
แสดงแบบ	ขยายเหล็กเสริมพื้น
วันเดือนปี 8 กุมภาพันธ์ 2565	
เลขลงที่	แผ่นที่
1/2565	9 17

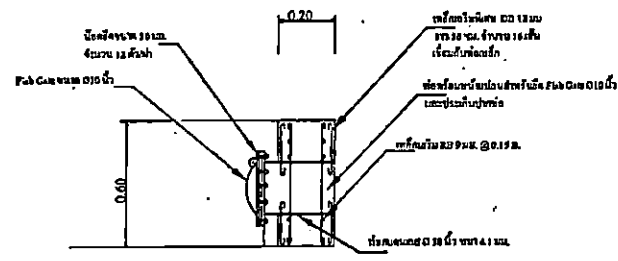
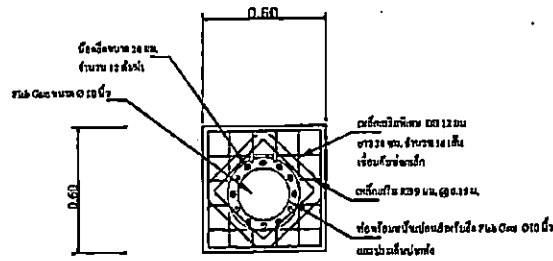

แบบขยายการติดตั้ง Flab Gate

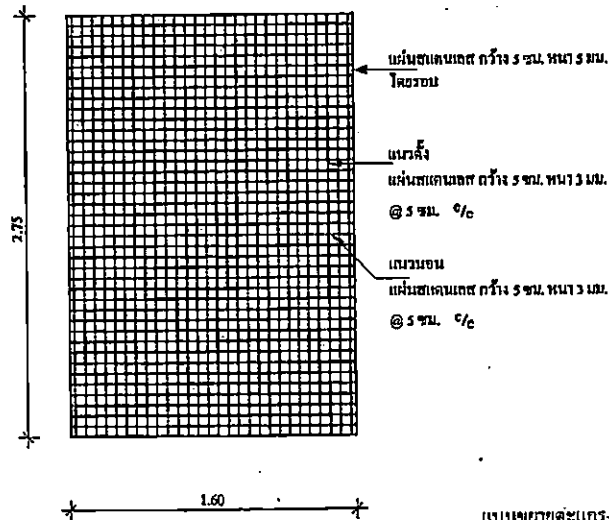
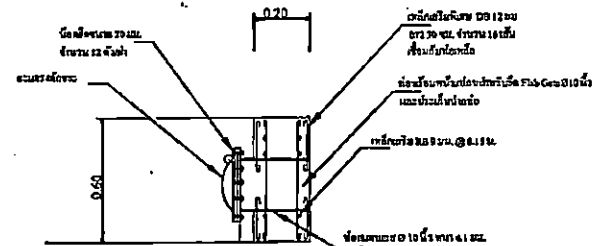
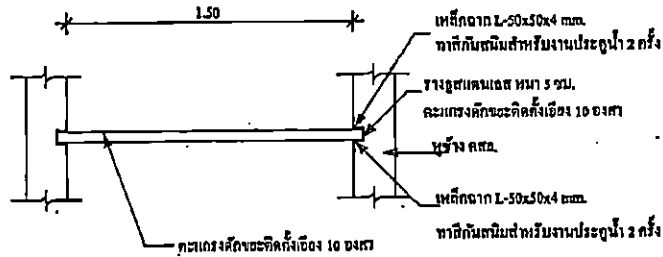

แบบขยายตะแกรงค้ำยกตะ

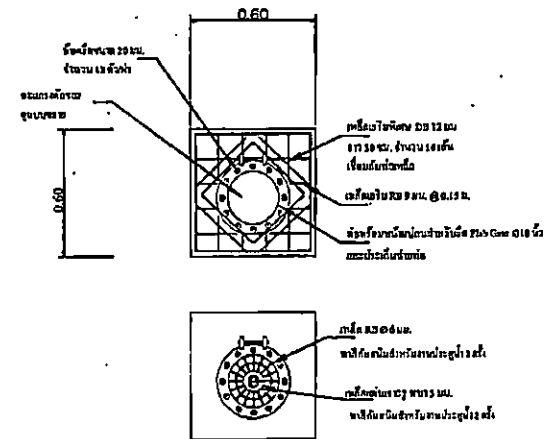

แบบขยายตะแกรงค้ำยกตะ Flab Gate

เทศบาลตำบลบางปลา กองช่าง	
โครงการ ก่อสร้างประตูระบายน้ำบนเส้นทางสายชลประทาน บริเวณคลองน้ำเค็ม หมู่ที่ ๑ ตำบลบางปลา อำเภอบางปลา จังหวัดสมุทรสาคร	
สำรวจ <i>Am</i>	
นำออกแบบ นายพิเชษฐ ธรรมวิทย์ นายช่างโยธา	
เขียนแบบ <i>Am</i>	
นำออกแบบ นายอดิชา ทอริช	
ออกแบบ นายอดิชา ทอริช นายช่างโยธา	
ตรวจสอบ <i>Am</i>	
นำออกแบบ นายอดิชา ทอริช นายช่างโยธา	
อนุมัติ <i>Am</i>	
นายอดิชา ทอริช นายช่างโยธา	
แสดงแบบ ของนายอดิชา ทอริช	
วันเดือนปี 8 กุมภาพันธ์ 2565	
แบบลงที่ 1/2565	แผ่นที่ 10/17

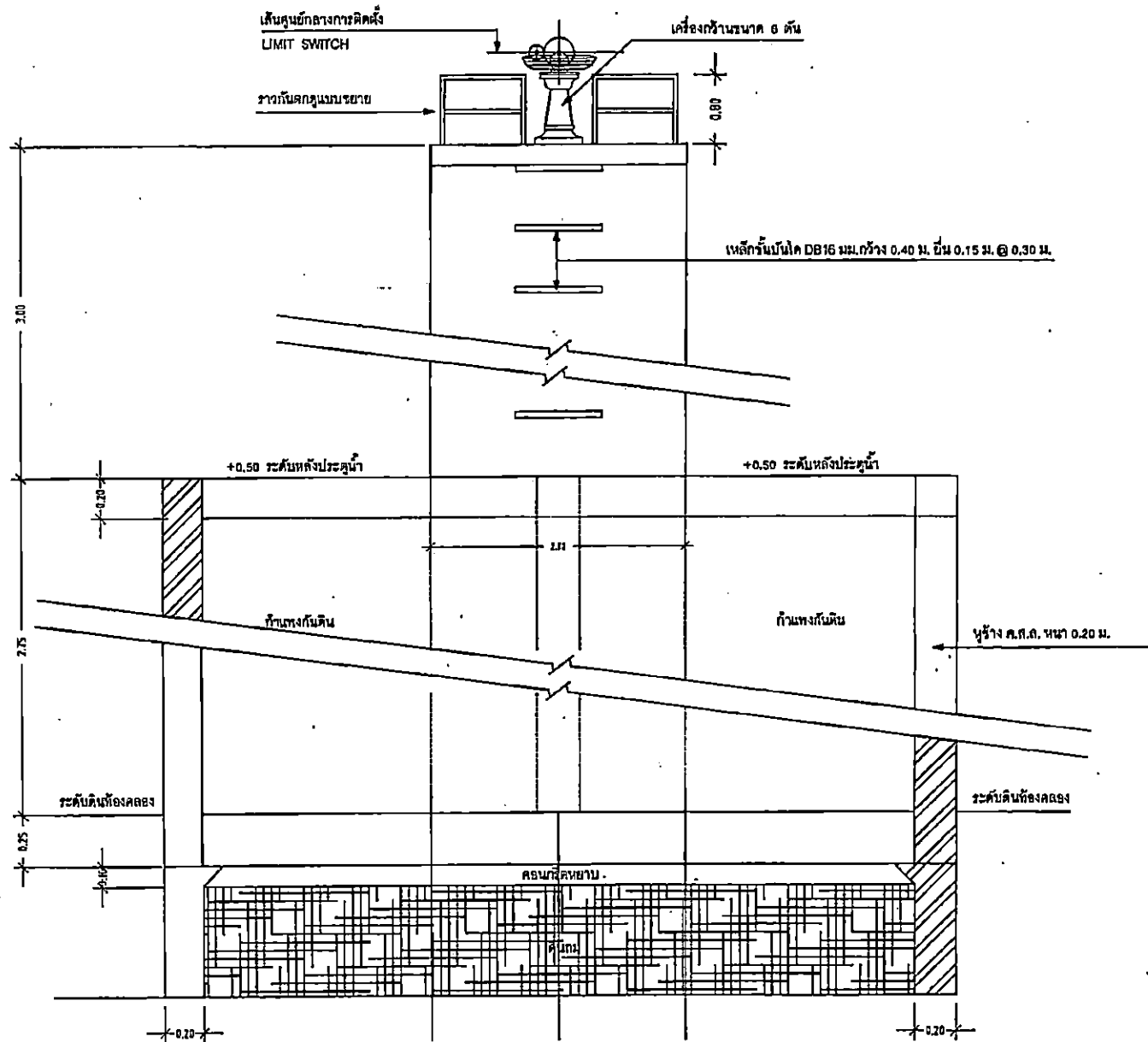

รูปด้าน 2

เทศบาลตำบลบางปลา กองช่าง	
โครงการ ก่อสร้างประตูระบายน้ำขนาด 6 ตัน (โครงการปรับปรุง บริเวณคลองบ้านฉิม หมู่ที่ 4 ตำบลบ้านเกาะ อำเภอเมืองฯ จังหวัดสมุทรสาคร)	
สำรวจ	<i>[Signature]</i>
นายโดม ตรีเรือง นางช่างโรจน์พรหม	
เขียนแบบ	<i>[Signature]</i>
นายอดชา หงษ์ นายอดชา หงษ์	
ออกแบบ	<i>[Signature]</i>
นายอดชา หงษ์ นายอดชา หงษ์	
ตรวจสอบ	<i>[Signature]</i>
นายอดชา หงษ์ นายอดชา หงษ์	
เห็นชอบ	<i>[Signature]</i>
นายอดชา หงษ์ นายอดชา หงษ์	
อนุมัติ	<i>[Signature]</i>
นายอดชา หงษ์ นายอดชา หงษ์	
แสดงแบบ	รูปด้าน 2
วันที่เดือน/ปี	8 กุมภาพันธ์ 2565
เลขที่	หน้า
1/2565	11 / 17

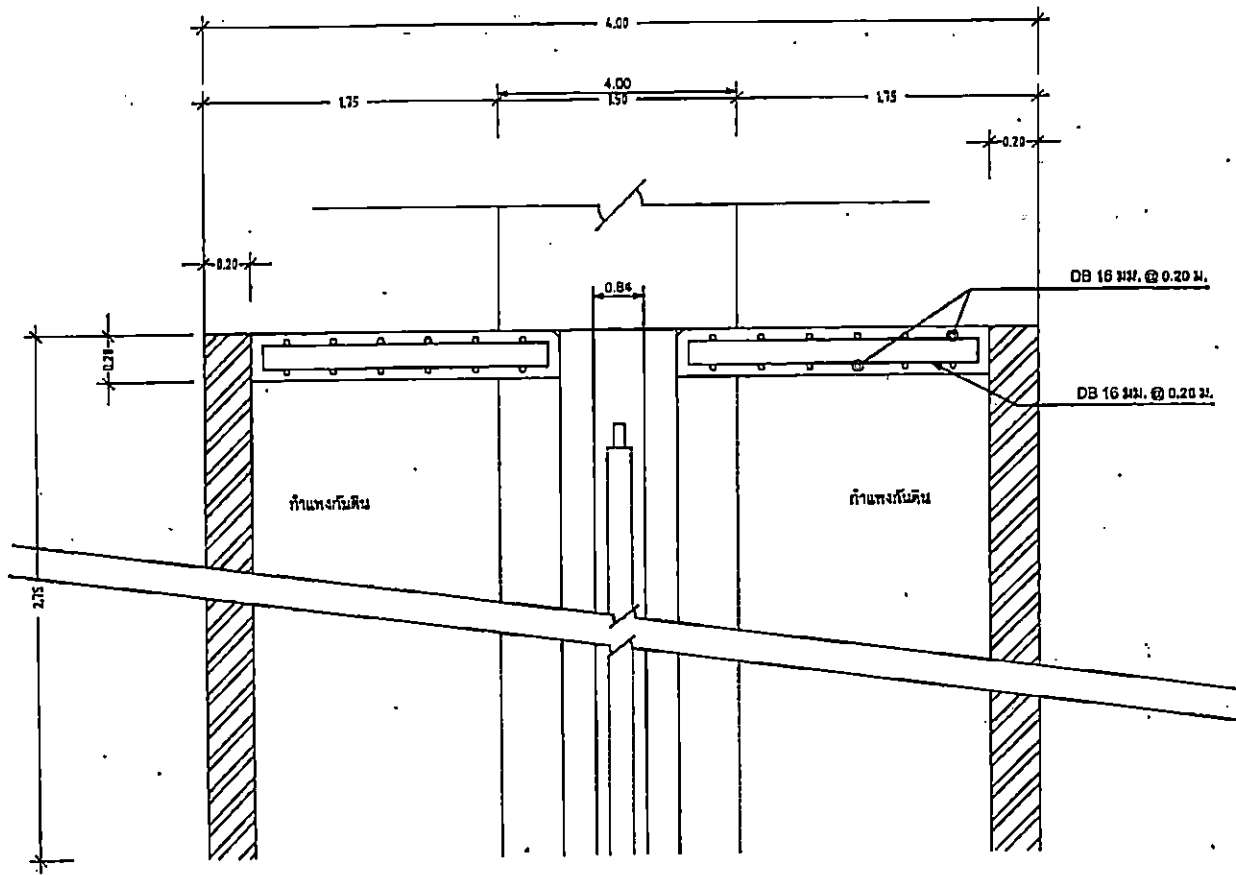

รูปตัดพื้นทางเดิน

เทศบาลตำบลบางปลา กองช่าง	
โครงการ ก่อสร้างประตูระบายน้ำขนาดเส้นผ่าศูนย์กลาง 1.5 เมตร บริเวณคลองบ้านกล้วย หมู่ที่ 4 ตำบลบางปลา อำเภอเมืองฯ จังหวัดสุพรรณบุรี	
สำรวจ	<i>[Signature]</i>
นายศักดิ์ ชาติเรือง นายช่างโดยที่ประชุม	
เขียนแบบ	<i>[Signature]</i>
นายอรรถพงษ์ ทองสน	
ออกแบบ	<i>[Signature]</i>
นายนพพล สิมมาษา ส.ต. 8000	
ตรวจสอบ	<i>[Signature]</i>
นายคณาพงษ์ ทอดแทน ผู้วิสัญญีกรมช่าง	
เห็นชอบ	<i>[Signature]</i>
นายอรรถ ตรีวิวัฒน์ ปลัดเทศบาลตำบลบางปลา	
อนุมัติ	<i>[Signature]</i>
นายดิอชา ไทรอ่อน นายกเทศมนตรีตำบลบางปลา	
แสดงแบบ	รูปตัดพื้นทางเดิน
วันเดือนปี	8 กุมภาพันธ์ 2565
แบบลงที่	ฉบับที่
1/2565	.12 17

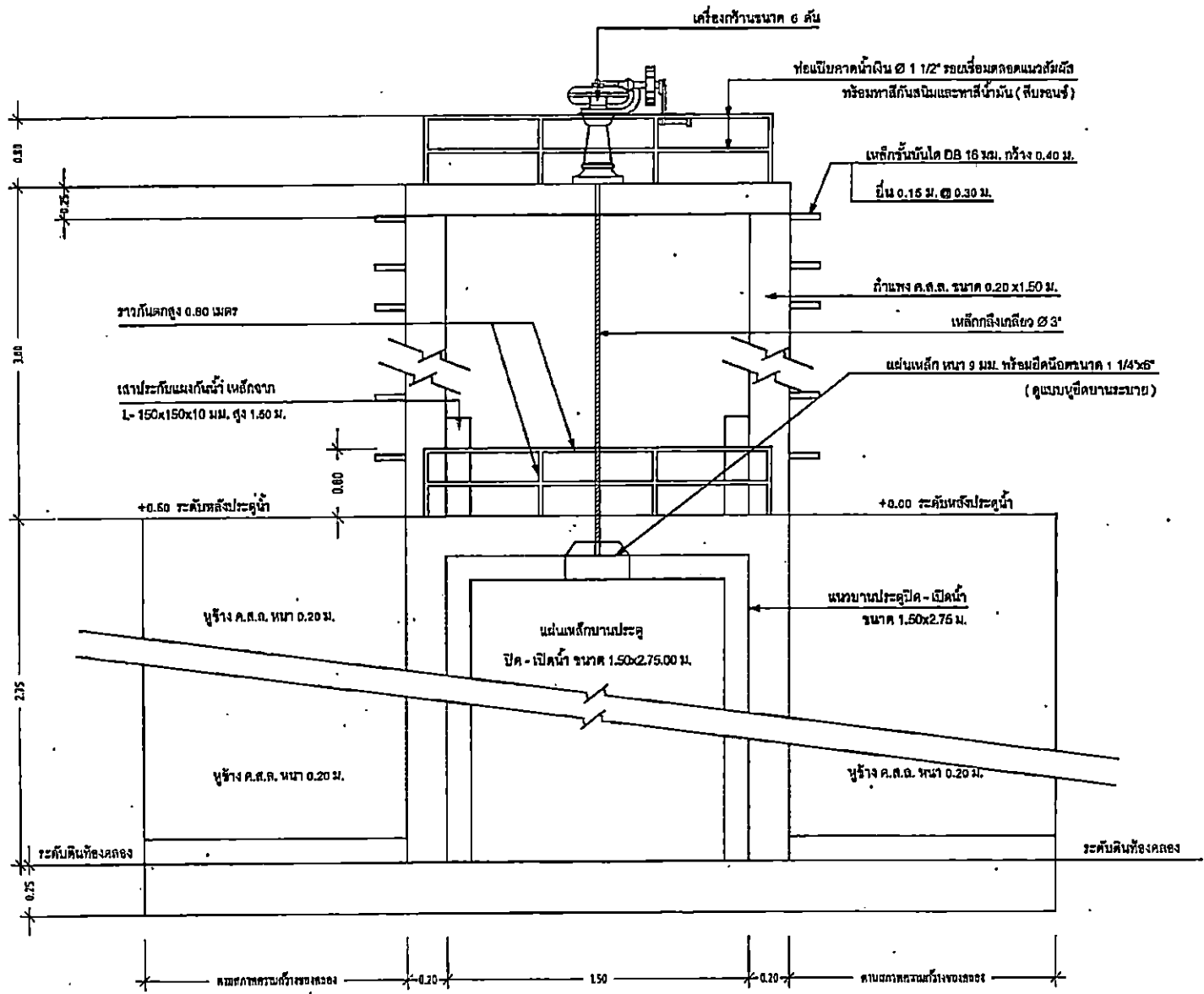

รูปด้าน 1.

เทศบาลตำบลบางปลา กองช่าง	
โครงการ ก่อสร้างประตูระบายน้ำบนทางรถไฟสายตะวันออก บริเวณคลองบ้านกล้วย หมู่ที่ 4 ตำบลบ้านกล้วย อำเภอเมือง จังหวัดอุทัยธานี	
สำรวจ	<i>[Signature]</i>
นางศุภกมล ธรรมเรือง นางจำเริญ ฝักขาม	
เขียนแบบ	<i>[Signature]</i>
นายคณาพรณ์ ทองถิ่น	
ออกแบบ	<i>[Signature]</i>
นายสมพล สิมทอง ชช. 3008	
ตรวจสอบ	<i>[Signature]</i>
นายคณาพรณ์ ทองถิ่น ผู้ควบคุมกองช่าง	
เห็นชอบ	<i>[Signature]</i>
นางจตุพร ศรีสัมพันธ์ ปลัดเทศบาลตำบลบางปลา	
อนุมัติ	<i>[Signature]</i>
นายธีรชา ไชยอ้อม นายคณาพรณ์ สวัสดิ์ธรรมานะปลา	
แสดงแบบ	รูปด้าน 1
วันเดือนปี	8 กุมภาพันธ์ 2565
แบบเลขที่	เลขที่
1/2565	13/17

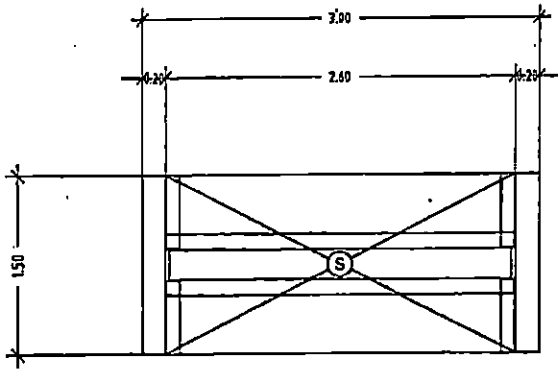

โครงสร้างพื้นที่ระดับ + 3.00 1:50

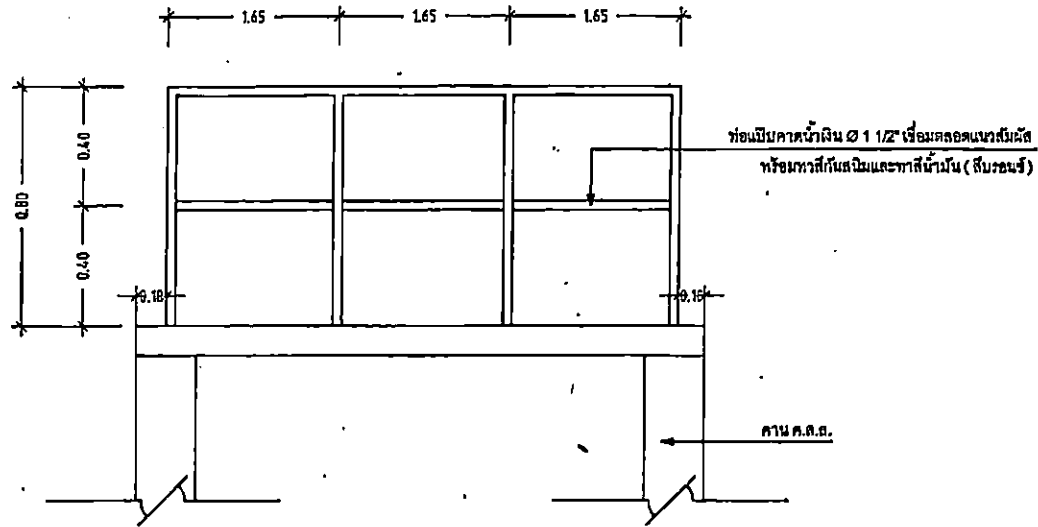

แบบขยายราวกันตก 1:20

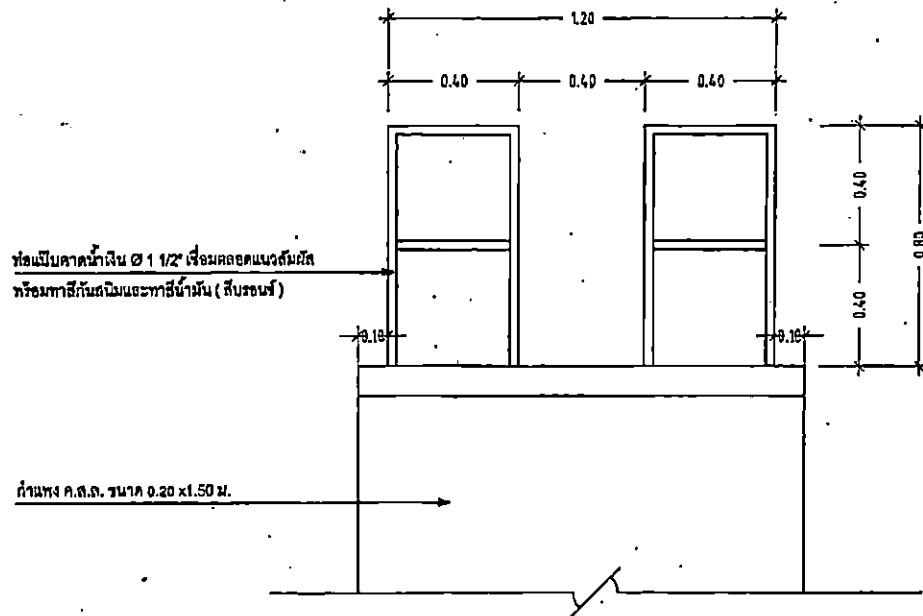

แบบขยายราวกันตก 1:20

เทศบาลตำบลบางปลา กองช่าง	
โครงการ ก่อสร้างประตูระบายน้ำแบบเหล็กป้องกันเซตทางประกอบ บริเวณคลองบ้านกล้วย หมู่ที่ 4 ตำบลบ้านกล้วย อำเภอเมือง จังหวัดนครสวรรค์	
สำรวจ	←
นำออกแบบ	←
เขียนแบบ	←
ตรวจสอบ	←
ออกแบบ	←
นายเนตรกร สิมทอง เชย. S000	←
ตรวจสอบ	←
นายเนตรกร สิมทอง ผู้อำนวยการกองช่าง	←
เห็นชอบ	←
นายสุทร ศิริสัมพันธ์ ปลัดเทศบาลตำบลบางปลา	←
อนุมัติ	←
นายดิอานา ไพรัตน์ นายกเทศมนตรีตำบลบางปลา	←
แสดงแบบ	นายชราภรณ์
วันเดือนปี	8 กุมภาพันธ์ 2565
แบบร่างที่	ม.ค.ที่
1 2565	14 / 17

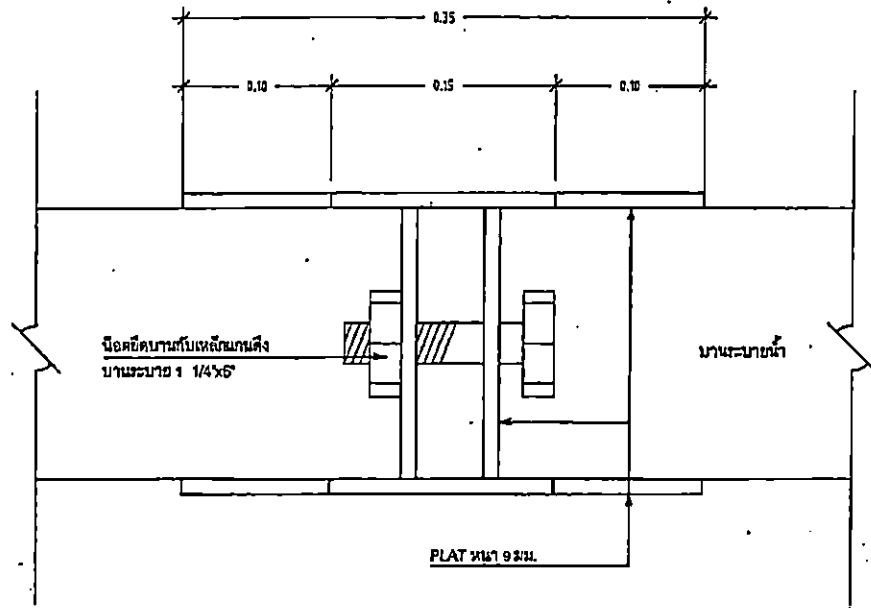

แปลนห้องน้ำระบอบ 1:20

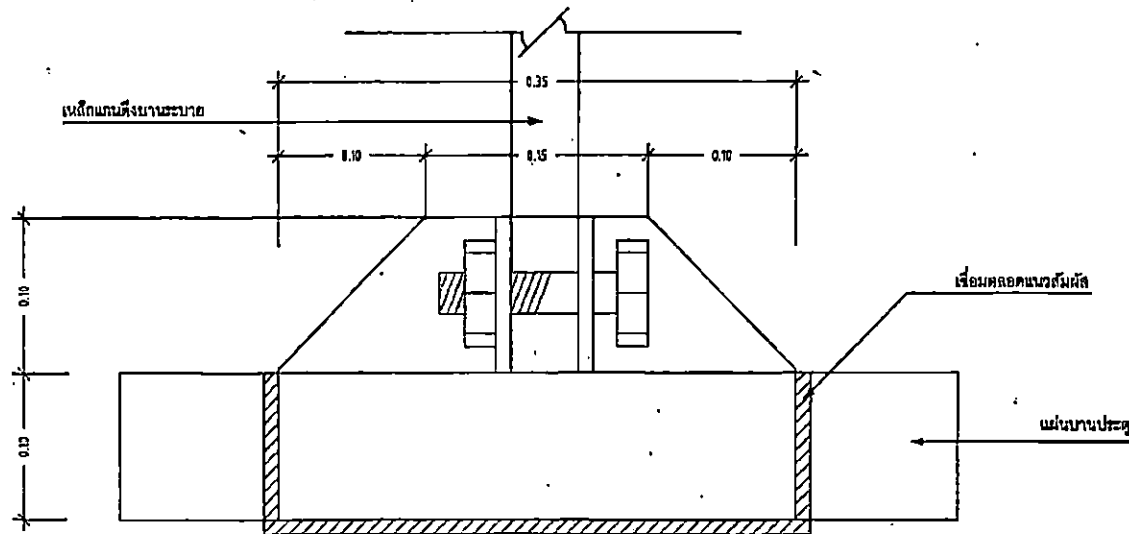

รูปด้านหน้า 1:20

เทศบาลตำบลบางปลา กองช่าง	
โครงการ ก่อสร้างประตูระบายน้ำบริเวณพื้นที่เกษตรประชิด บริเวณคลองบ้านฉิม หมู่ที่ ๕ ตำบลบ้านเกาะ อำเภอเมืองจันทบุรี จันทบุรี	
สำรวจ	๕๐
นายพิศอก คาวีออร์ นายวิชาญ โกรธาชัยคุณ	
เขียนแบบ	Oh
นายคณาพงษ์ ทองชน	
ออกแบบ	
นายสมเฑียร คุ้มทอง ทศ. 5000	
ตรวจสอบ	Oh
นายคณาพงษ์ ทองชน ผู้ควบคุมก่อสร้าง	
เห็นชอบ	จพ
นายอรรถ ศรีสัมพันธ์ ปลัดเทศบาลตำบลบางปลา	
อนุมัติ	
นางลือชา โพธิ์ชัย นายกเทศมนตรีตำบลบางปลา	
แสดงแบบ	นายฉัตรกานันท์
วันเดือนปี	๘ กุมภาพันธ์ ๒๕๕๕
หมายเลข	แผ่นที่
1/๒5๕5	15 17



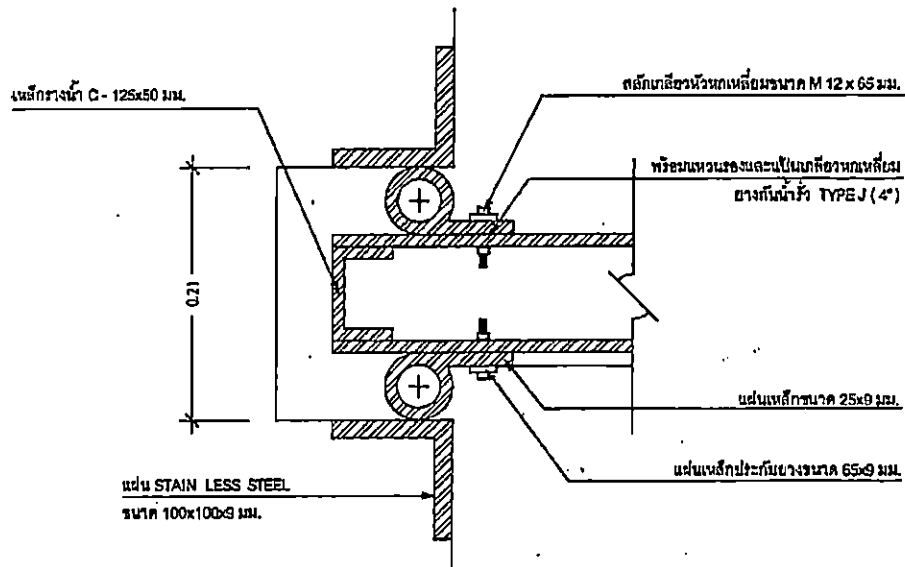



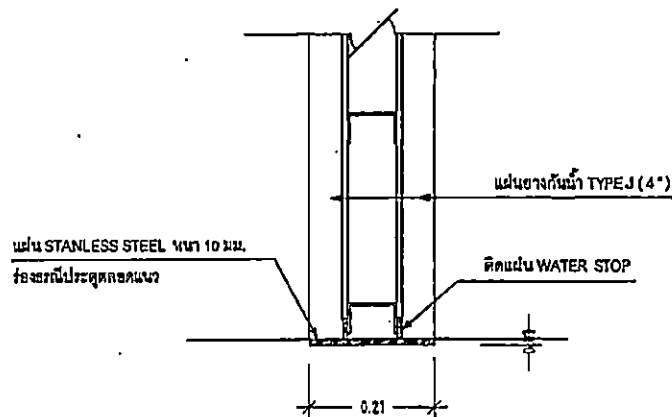

ขยายช่างกันน้ำรั้ว 1:5



แบบขยาย 1 1:20

เทศบาลตำบลบางปลา กองช่าง	
โครงการ ก่อสร้างประตูระบายน้ำตามแผนพัฒนาเขตเทศบาลนคร บุรีรัมย์ตอนบนพื้นที่ หมู่ที่ ๑ ตำบลบ้านเกาะ อำเภอเมืองบุรีรัมย์บุรีรัมย์	
สำรวจ 	
นายศักดิ์ คำวเรือง ช่างช่างโยธาวิเทศ	
เขียนแบบ 	
นายสมชาย ทองเสน	
ออกแบบ นายสมชาย ทองเสน ถ. 8000	
ตรวจสอบ 	
นายสมชาย ทองเสน ผู้ควบคุมก่อสร้าง	
เห็นชอบ 	
นายสุเทพ ตรีสินธุ์ ปลัดเทศบาลตำบลบางปลา	
อนุมัติ 	
นายสุชาติ ทรัพย์ นายกเทศมนตรีตำบลบางปลา	
แสดงแบบ ขยายช่างกันน้ำ	
วัน/เดือน/ปี 8 กุมภาพันธ์ 2565	
แบบที่ 1/2565	แผ่นที่ 16

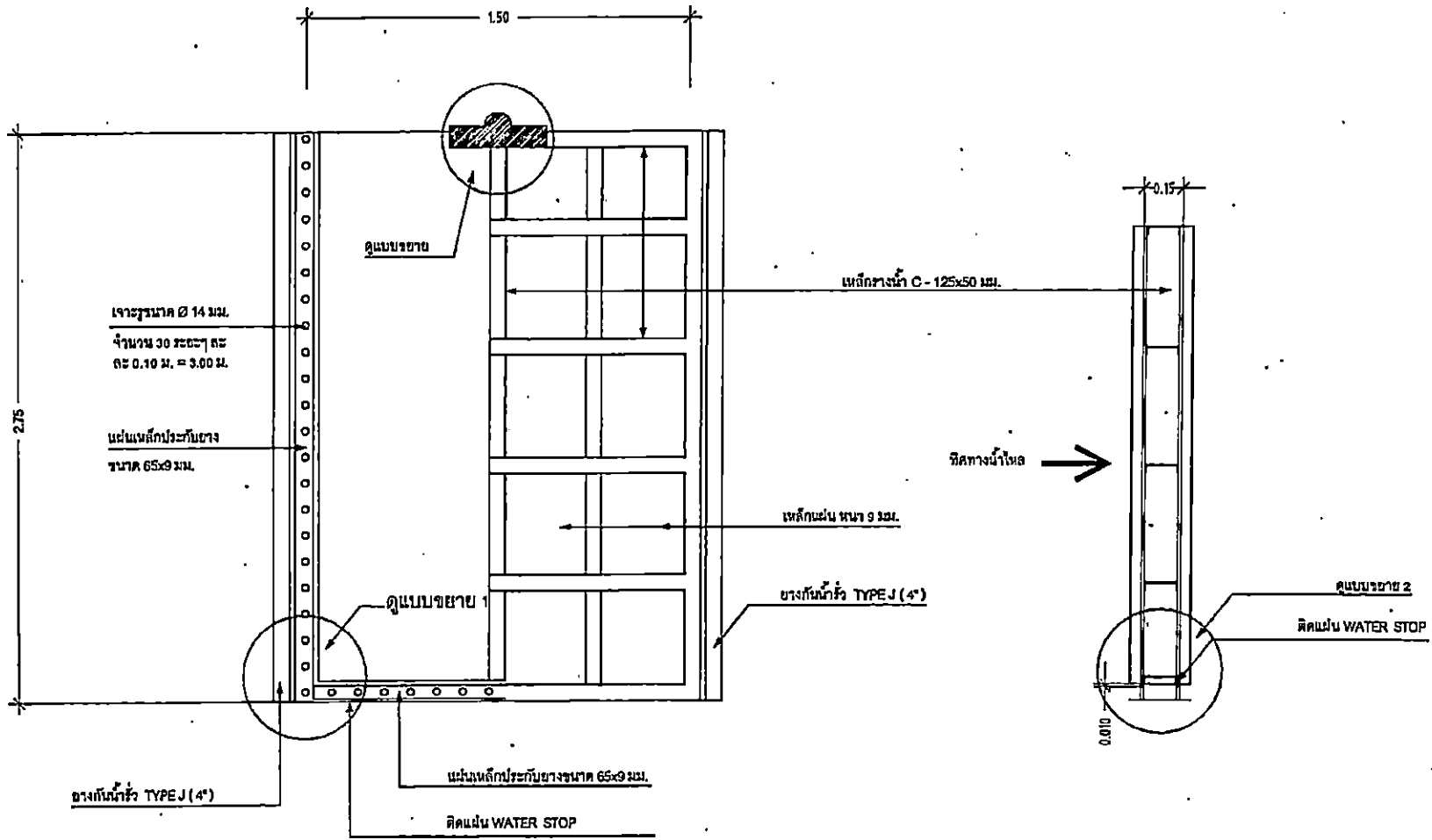

แบบขยายบานระนาบนี้ 1:20

รูปตัดขวาง 1:20

เทศบาลตำบลบางปลา กองช่าง	
โครงการ ก่อสร้างประตูระบายน้ำแบบเหล็กโดยขอทุนประกอบ บริษัทก่อสร้างเอกชน หมู่ที่ 4 ตำบลบางปลา อำเภอดำเนินสะดวก จังหวัดสมุทรสงคราม	
สำรวจ 	
นายพิเชษฐ คำเรือง นายช่างโยธาชำนาญงาน	
เขียนแบบ 	
นายอดิชา ทอนทน ออกแบบ รายงานผล 17/10/2565 สพ. 8007	
ตรวจสอบ 	
นายอดิชา ทอนทน ผู้ควบคุมการก่อสร้าง	
เห็นชอบ 	
นางอติชา ไกรล้อม อนุมัติ อำนวยการ	
นายอติชา ไกรล้อม นายกเทศมนตรีตำบลบางปลา	
แสดงแบบ แบบขยายบานระนาบนี้	
วันเดือนปี 8 กุมภาพันธ์ 2565	
แบบลงที่ 1/2565	แผ่นที่ 17/17

## การกำหนดค่า K

### โครงการก่อสร้างประตูละบายน้ำ บริเวณคลองบ้านเลียบ หมู่ที่ 4

โดยก่อสร้างประตูละบายน้ำบานเหล็กขนาด กว้าง 1.50 ม. สูง 2.75 ม. จำนวน 1 ชุด พร้อมอาคารประกอบ

#### ประเภทงานก่อสร้างและสูตรที่ใช้กับสัญญาแบบปรับราคาได้

๑. ใช้กับงานประเภทงานอาคาร

๒. ใช้สูตร  $K = ๐.๒๕ + ๐.๑๕It/Io + ๐.๑๐ Ct/Co + ๐.๔๐Mt/Mo + ๐.๑๐ St/So$

งานอาคาร หมายถึง ตัวอาคาร เช่น ที่ทำการ โรงเรียน โรงพยาบาล หอพัก ที่พักอาศัย หอประชุม อิมจันทร์ยิมเนเซียม สระว่ายน้ำ โรงอาหาร คลังพัสดุโรงงาน รั้ว เป็นต้น และให้หมายความรวมถึง

๑. ไฟฟ้าของอาคารบรรจุจนถึงสายเมนจำหน่าย แต่ไม่รวมถึงหม้อแปลงและระบบไฟฟ้า ภายในบริเวณ

๒. ฝ้าของอาคารบรรจุจนถึงท่อนเมนจำหน่าย แต่ไม่รวมถึงระบบประปาภายในบริเวณ

๓. ระบบท่อหรือระบบสายต่างๆ ที่ติดตั้งหรือฝังอยู่ในส่วนของอาคาร เช่น ท่อปรับอากาศ ท่อ ก๊าซ สายไฟฟ้าสำหรับเครื่องปรับอากาศ สายล่อฟ้า ฯลฯ

๔. ทางระบายน้ำของอาคารจนถึงทางระบายน้ำภายนอก

๕. ส่วนประกอบที่จำเป็นสำหรับอาคาร เฉพาะส่วนที่ติดกับอาคาร โดยต้องสร้างหรือ ประกอบพร้อมกับการก่อสร้างอาคาร แต่ไม่รวมถึงเครื่องจักรหรือเครื่องมือกลที่นำมาประกอบหรือติดตั้ง เช่น ลิฟท์ เครื่องคอมพิวเตอร์ เครื่องสูบน้ำ เครื่องปรับอากาศ พัดลม ฯลฯ

๖. ทางเท้ารอบอาคาร ดินถม ดินดัก ห่างจากอาคารโดยรอบไม่เกิน ๓ เมตร

#### ดัชนีราคาที่ใช้คำนวณตามสูตรที่ใช้กับสัญญาแบบปรับราคาได้ จัดทำขึ้นโดยกระทรวงพาณิชย์

K = ESCALATION FACTOR

It = ดัชนีราคาผู้บริโภคทั่วไปของประเทศ ในเดือนที่ส่งงานแต่ละงวด

Io = ดัชนีราคาผู้บริโภคทั่วไปของประเทศ ในเดือนที่เปิดซองประกวดราคา

Ct = ดัชนีราคาซีเมนต์ ในเดือนที่ส่งงานแต่ละงวด

Co = ดัชนีราคาซีเมนต์ ในเดือนที่เปิดซองประกวดราคา

Mt = ดัชนีราคาวัสดุก่อสร้าง (ไม่รวมเหล็กและซีเมนต์) ในเดือนที่ส่งงานแต่ละงวด

Mo = ดัชนีราคาวัสดุก่อสร้าง (ไม่รวมเหล็กและซีเมนต์) ในเดือนที่เปิดซองประกวดราคา

St = ดัชนีราคาเหล็ก ในเดือนที่ส่งงานแต่ละงวด

So = ดัชนีราคาเหล็ก ในเดือนที่เปิดซองประกวดราคา

Gt = ดัชนีราคาเหล็กแผ่นเรียบที่ผลิตในประเทศ ในเดือนที่ส่งงานแต่ละงวด

Go = ดัชนีราคาเหล็กแผ่นเรียบที่ผลิตในประเทศ ในเดือนที่เปิดซองประกวดราคา

At = ดัชนีราคาแอสฟัลท์ ในเดือนที่ส่งงานแต่ละงวด

Ao = ดัชนีราคาแอสฟัลท์ ในเดือนที่เปิดซองประกวดราคา

Et = ดัชนีราคาเครื่องจักรกลและบริภัณฑ์ ในเดือนที่ส่งงานแต่ละงวด

Eo = ดัชนีราคาเครื่องจักรกลและบริภัณฑ์ ในเดือนที่เปิดซองประกวดราคา

Ft = ดัชนีราคาน้ำมันดีเซลหมุนเร็ว ในเดือนที่ส่งงานแต่ละงวด

Fo = ดัชนีราคาน้ำมันดีเซลหมุนเร็ว ในเดือนที่เปิดซองประกวดราคา

Act = ดัชนีราคาท่อซีเมนต์ใยหิน ในเดือนที่ส่งงานแต่ละงวด

ACo = ดัชนีราคาท่อซีเมนต์ใยหิน ในเดือนที่เปิดซองประกวดราคา

PVCt	=	ดัชนีราคาท่อ PVC ในเดือนที่ส่งงานแต่ละงวด
PVCo	=	ดัชนีราคาท่อ PVC ในเดือนที่เปิดของประกวดราคา
GIPt	=	ดัชนีราคาท่อเหล็กออบสังกะสี ในเดือนที่ส่งงานแต่ละงวด
GIPo	=	ดัชนีราคาท่อเหล็กออบสังกะสี ในเดือนที่เปิดของประกวดราคา
Pet	=	ดัชนีราคาท่อ HYDENSITY POLYETHYLENE ในเดือนที่ส่งงานแต่ละงวด
PEo	=	ดัชนีราคาท่อ HYDENSITY POLYETHYLENE ในเดือนที่เปิดของประกวดราคา
Wt	=	ดัชนีราคาสายไฟฟ้า ในเดือนที่ส่งงานแต่ละงวด
Wo	=	ดัชนีราคาสายไฟฟ้า ในเดือนที่เปิดของประกวดราคา

#### วิธีการคำนวณที่ใช้กับสัญญาแบบปรับราคาได้

๑. การคำนวณค่า K จากสูตรตามลักษณะงานนั้นๆ ให้ใช้ตัวเลขดัชนีราคาวัสดุก่อสร้างของกระทรวงพาณิชย์โดยใช้ฐานของปี ๒๕๓๐ เป็นเกณฑ์ในการคำนวณ

๒. การคำนวณค่า K สำหรับกรณีที่มีงานก่อสร้างหลายประเภทรวมอยู่ในสัญญาเดียวกัน จะต้องแยกค่างานก่อสร้างแต่ละประเภทให้ชัดเจนตามลักษณะของงานนั้น และให้สอดคล้องกับสูตรที่กำหนดไว้

๓. การคำนวณหาค่า K กำหนดให้ใช้เลขทศนิยม ๓ ตำแหน่งทุกขั้นตอนโดยไม่มีการปัดเศษ และ กำหนดให้ทำเลขสมพันธ์ (เปรียบเทียบ) ให้เป็นผลสำเร็จก่อน แล้วจึงนำผลลัพธ์ไปคูณกับตัวเลขคงที่หน้าเลขสัมพันธ์นั้น

๔. ให้พิจารณาเงินเพิ่มหรือลดราคาค่างานจากราคาที่ผู้รับจ้างทำสัญญาตกลงกับผู้ว่าจ้าง เมื่อค่า K ตามสูตรสำหรับงานก่อสร้างนั้นๆ ในเดือนที่ส่งมอบงานมีค่าเปลี่ยนแปลงไปจากค่า K ในเดือนเปิดของราคามากกว่า ๔% ขึ้นไป โดยนำเฉพาะส่วนที่เกิน ๔% มาคำนวณปรับเพิ่มหรือลดค่างานแล้วแต่กรณี (โดยไม่คิด ๔% แรกให้)

๕. ในกรณีที่ผู้รับจ้างไม่สามารถทำการก่อสร้างให้แล้วเสร็จตามระยะเวลาในสัญญา โดยเป็นความผิด ของผู้รับจ้าง ค่า K ตามสูตรต่างๆ ที่จะนำมาใช้ในการคำนวณค่างานให้ใช้ค่า K ของเดือนสุดท้ายตามอายุสัญญา หรือ ค่า K ของเดือนที่ส่งมอบงานจริง แล้วแต่ที่ว่าค่า K ตัวใดจะมีค่าน้อยกว่า

๖. การจ่ายเงินแต่ละงวดให้จ่ายค่าจ้างงานที่ผู้รับจ้างทำได้ในแต่ละงานตามสัญญาไปก่อน ส่วนค่างาน ที่เพิ่มหรือค่างานลดลงซึ่งจะคำนวณได้ต่อเมื่อทราบดัชนีราคาวัสดุก่อสร้างซึ่งนำมาคำนวณหาค่า K ของเดือนที่ส่งมอบงานงวดนั้นๆ เป็นที่แน่นอนแล้ว เมื่อคำนวณเงินเพิ่มได้ให้ทำความตกลงเรื่องการเงินกับสำนักงบประมาณ