



ประกาศเทศบาลตำบลบางปลา

เรื่อง ประกวดราคาจ้างก่อสร้างโครงการปรับปรุงถนน คสล. วางท่อระบายน้ำ คสล. พร้อมบ่อพัก คสล. บริเวณ
ซอยกรุงเทพคาร์ไบด์ หมู่ที่ ๔ ด้วยวิธีประกวดราคาอิเล็กทรอนิกส์ (e-bidding)

เทศบาลตำบลบางปลา มีความประสงค์จะ ประกวดราคาจ้างก่อสร้างโครงการปรับปรุงถนน คสล. วาง
ท่อระบายน้ำ คสล. พร้อมบ่อพัก คสล. บริเวณซอยกรุงเทพคาร์ไบด์ หมู่ที่ ๔ ด้วยวิธีประกวดราคาอิเล็กทรอนิกส์ (e-
bidding) ราคากลางของงานก่อสร้างในการประกวดราคาครั้งนี้เป็นเงินทั้งสิ้น ๑,๔๙๕,๗๓๕.๐๑ บาท (หนึ่งล้านสี่แสน
เก้าหมื่นห้าพันเจ็ดร้อยสามสิบห้าบาทหนึ่งสตางค์)

ผู้ยื่นข้อเสนอจะต้องมีคุณสมบัติ ดังต่อไปนี้

๑. มีความสามารถตามกฎหมาย

๒. ไม่เป็นบุคคลล้มละลาย

๓. ไม่อยู่ระหว่างเลิกกิจการ

๔. ไม่เป็นบุคคลซึ่งอยู่ระหว่างถูกระงับการยื่นข้อเสนอหรือทำสัญญากับหน่วยงานของรัฐไว้ชั่วคราว
เนื่องจากเป็นผู้ที่ไม่ผ่านเกณฑ์การประเมินผลการปฏิบัติงานของผู้ประกอบการตามระเบียบที่รัฐมนตรีว่าการกระทรวง
การคลังกำหนดตามที่ประกาศเผยแพร่ในระบบเครือข่ายสารสนเทศของกรมบัญชีกลาง

๕. ไม่เป็นบุคคลซึ่งถูกระงับชื่อไว้ในบัญชีรายชื่อผู้ทำงานและได้แจ้งเวียนชื่อให้เป็นผู้ทำงานของหน่วยงาน
ของรัฐในระบบเครือข่ายสารสนเทศของกรมบัญชีกลาง ซึ่งรวมถึงนิติบุคคลที่ผู้ทำงานเป็นหุ้นส่วนผู้จัดการ กรรมการผู้
จัดการ ผู้บริหาร ผู้มีอำนาจในการดำเนินงานในกิจการของนิติบุคคลนั้นด้วย

๖. มีคุณสมบัติและไม่มีลักษณะต้องห้ามตามที่คณะกรรมการนโยบายการจัดซื้อจัดจ้างและการบริหาร
พัสดุภาครัฐกำหนดในราชกิจจานุเบกษา

๗. เป็นนิติบุคคลผู้มีอาชีพรับจ้างงานที่ประกวดราคาอิเล็กทรอนิกส์ดังกล่าว

๘. ไม่เป็นผู้มีผลประโยชน์ร่วมกันกับผู้ยื่นข้อเสนอราคารายอื่นที่เข้ายื่นข้อเสนอให้แก่เทศบาลตำบลบาง
ปลา ณ วันประกาศประกวดราคาอิเล็กทรอนิกส์ หรือไม่เป็นผู้กระทำการอันเป็นการขัดขวางการแข่งขันราคาอย่าง
เป็นธรรม ในการประกวดราคาอิเล็กทรอนิกส์ครั้งนี้

๙. ไม่เป็นผู้ได้รับเอกสิทธิ์หรือความคุ้มกัน ซึ่งอาจปฏิเสธไม่ยอมขึ้นศาลไทย เว้นแต่รัฐบาลของผู้ยื่นข้อ
เสนอได้มีคำสั่งให้สละเอกสิทธิ์และความคุ้มกันเช่นนั้น

๑๐. ผู้ยื่นข้อเสนอต้องมีผลงานก่อสร้างประเภทเดียวกันกับงานที่ประกวดราคาจ้างก่อสร้างในวงเงินไม่
น้อยกว่า ๗๒๑,๐๐๐.๐๐ บาท (เจ็ดแสนสองหมื่นหนึ่งพันบาทถ้วน) และเป็นผลงานที่เป็นคู่สัญญาโดยตรงกับหน่วย
งานของรัฐ หรือหน่วยงานเอกชนที่เทศบาลตำบลบางปลาเชื่อถือ

๑๑. ผู้ยื่นข้อเสนอที่ยื่นข้อเสนอในรูปแบบของ "กิจการร่วมค้า" ต้องมีคุณสมบัติ ดังนี้

กรณีที่มีข้อตกลงฯ กำหนดให้ผู้เข้าร่วมค้ายรายใดรายหนึ่งเป็นผู้เข้าร่วมค้าหลัก ข้อตกลงฯ จะต้องม
ีการกำหนดสัดส่วนหน้าที่ และความรับผิดชอบในปริมาณงาน สิ่งของ หรือมูลค่าตามสัญญาของผู้เข้าร่วมค้าหลัก

มากกว่าผู้เข้าร่วมค้ารายอื่นทุกราย

กรณีที่ข้อตกลงฯ กำหนดให้ผู้เข้าร่วมค้ารายใดรายหนึ่งเป็นผู้เข้าร่วมค้าหลัก กิจการร่วมค่านั้นต้องใช้ ผลงานของผู้เข้าร่วมค้าหลักรายเดียวเป็นผลงานของกิจการร่วมค้าที่ยื่นข้อเสนอ

สำหรับข้อตกลงฯ ที่ไม่ได้กำหนดให้ผู้เข้าร่วมค้ารายใดเป็นผู้เข้าร่วมค้าหลัก ผู้เข้าร่วมค้าทุกรายจะ ต้องมีคุณสมบัติครบถ้วนตามเงื่อนไขที่กำหนดไว้ในเอกสารเชิญชวน

๑๒. ผู้ยื่นข้อเสนอต้องลงทะเบียนในระบบจัดซื้อจัดจ้างภาครัฐด้วยอิเล็กทรอนิกส์ (Electronic Government Procurement : e - GP) ของกรมบัญชีกลาง

ผู้ยื่นข้อเสนอต้องยื่นข้อเสนอและเสนอราคาทางระบบจัดซื้อจัดจ้างภาครัฐด้วยอิเล็กทรอนิกส์ ในวันที่ ๒๑ กรกฎาคม ๒๕๖๕ ระหว่างเวลา ๐๘.๓๐ น. ถึง ๑๖.๓๐ น.

ผู้สนใจสามารถซื้อเอกสารประกวดราคาด้วยอิเล็กทรอนิกส์ ในราคาชุดละ ๓๐๐.๐๐ บาท ผ่านทาง ระบบจัดซื้อจัดจ้างภาครัฐด้วยอิเล็กทรอนิกส์และชำระเงินผ่านทางธนาคาร ตั้งแต่วันที่ ๘ กรกฎาคม ๒๕๖๕ ถึงวันที่ ๒๐ กรกฎาคม ๒๕๖๕ โดยดาวน์โหลดเอกสารผ่านทางระบบจัดซื้อจัดจ้างภาครัฐด้วยอิเล็กทรอนิกส์ ได้ภายหลังจาก ชำระเงินเป็นที่เรียบร้อยแล้วจนถึงก่อนวันเสนอราคา

ผู้สนใจสามารถดูรายละเอียดได้ที่เว็บไซต์ www.bangpla.skn.to.th หรือ www.gprocurement.go.th หรือสอบถามทางโทรศัพท์หมายเลข ๐๓๔-๔๖๘๐๖๑ ต่อ ๑๖ ในวันและเวลาราชการ

ประกาศ ณ วันที่ ๙ กรกฎาคม พ.ศ. ๒๕๖๕

(นายสี้อชา โพธิ์อบ)

นายกเทศมนตรีตำบลบางปลา

หมายเหตุ ผู้ประกอบการสามารถจัดเตรียมเอกสารประกอบการเสนอราคา (เอกสารส่วนที่ ๑ และเอกสารส่วนที่ ๒) ในระบบ e-GP ได้ตั้งแต่วันที่ซื้อเอกสารจนถึงวันเสนอราคา

เอกสารประกวดราคาจ้างก่อสร้างด้วยการประกวดราคาอิเล็กทรอนิกส์ (e-bidding)

เลขที่ ก1๒๔๖๕

การจ้างก่อสร้างโครงการปรับปรุงถนน คสล. วางท่อระบายน้ำ คสล. พร้อมบ่อพัก คสล. บริเวณซอยกรุงเทพ
คาร์ไบด์ หมู่ที่ ๔

ตามประกาศ เทศบาลตำบลบางปลา

ลงวันที่ กรกฎาคม ๒๕๖๕

เทศบาลตำบลบางปลา ซึ่งต่อไปนี้จะเรียกว่า "เทศบาลตำบลบางปลา" มีความประสงค์จะ ประกวดราคา
จ้างก่อสร้าง โครงการปรับปรุงถนน คสล. วางท่อระบายน้ำ คสล. พร้อมบ่อพัก คสล. บริเวณซอยกรุงเทพคาร์ไบด์ หมู่
ที่ ๔ ณ บริเวณซอยกรุงเทพคาร์ไบด์ หมู่ที่ ๔ ด้วยวิธีประกวดราคาอิเล็กทรอนิกส์ (e-bidding) โดยมีข้อแนะนำและข้อ
กำหนดดังต่อไปนี้

๑. เอกสารแนบท้ายเอกสารประกวดราคาอิเล็กทรอนิกส์

- ๑.๑ แบบรูปและรายการละเอียด
- ๑.๒ แบบใบเสนอราคาที่กำหนดไว้ในระบบจัดซื้อจัดจ้างภาครัฐด้วยอิเล็กทรอนิกส์
- ๑.๓ สัญญาจ้างก่อสร้าง
- ๑.๔ แบบหนังสือค้ำประกัน
 - (๑) หลักประกันสัญญา
- ๑.๕ สูตรการปรับราคา
- ๑.๖ บทนิยาม
 - (๑) ผู้ที่มีผลประโยชน์ร่วมกัน
 - (๒) การขัดขวางการแข่งขันอย่างเป็นธรรม
- ๑.๗ แบบบัญชีเอกสารที่กำหนดไว้ในระบบจัดซื้อจัดจ้างภาครัฐด้วยอิเล็กทรอนิกส์
 - (๑) บัญชีเอกสารส่วนที่ ๑
 - (๒) บัญชีเอกสารส่วนที่ ๒
- ๑.๘ ตารางบัญชีแสดงปริมาณงาน
- ๑.๑๐ แบบแปลนโครงการ
- ๑.๑๑ การกำหนดค่า K
- ๑.๘ แผนการใช้วัสดุที่ผลิตภายในประเทศและแผนการใช้เหล็กที่ผลิตภายในประเทศ

..... ฯลฯ.....

๒. คุณสมบัติของผู้ยื่นข้อเสนอ

- ๒.๑ มีความสามารถตามกฎหมาย
- ๒.๒ ไม่เป็นบุคคลล้มละลาย
- ๒.๓ ไม่อยู่ระหว่างเลิกกิจการ
- ๒.๔ ไม่เป็นบุคคลซึ่งอยู่ระหว่างถูกระงับการยื่นข้อเสนอหรือทำสัญญากับหน่วยงานของรัฐไว้

ชั่วคราว เนื่องจากเป็นผู้ที่ไม่ผ่านเกณฑ์การประเมินผลการปฏิบัติงานของผู้ประกอบการตามระเบียบที่รัฐมนตรีว่าการ
กระทรวงการคลังกำหนดตามที่ประกาศเผยแพร่ในระบบเครือข่ายสารสนเทศของกรมบัญชีกลาง

๒.๕ ไม่เป็นบุคคลซึ่งถูกระบุชื่อไว้ในบัญชีรายชื่อผู้ทำงานและได้แจ้งเวียนชื่อให้เป็นผู้ทำงานของหน่วยงานของรัฐในระบบเครือข่ายสารสนเทศของกรมบัญชีกลาง ซึ่งรวมถึงนิติบุคคลที่ผู้ทำงานเป็นหุ้นส่วนผู้จัดการ กรรมการผู้จัดการ ผู้บริหาร ผู้มีอำนาจในการดำเนินงานในกิจการของนิติบุคคลนั้นด้วย

๒.๖ มีคุณสมบัติและไม่มีลักษณะต้องห้ามตามที่คณะกรรมการนโยบายการจัดซื้อจัดจ้างและการบริหารพัสดุภาครัฐกำหนดในราชกิจจานุเบกษา

๒.๗ เป็นนิติบุคคลผู้มีอาชีพรับจ้างงานที่ประกวดราคาอิเล็กทรอนิกส์ดังกล่าว

๒.๘ ไม่เป็นผู้มีผลประโยชน์ร่วมกันกับผู้ยื่นข้อเสนอรายอื่นที่เข้ายื่นข้อเสนอให้แก่ เทศบาลตำบลบางปลา ณ วันประกาศประกวดราคาอิเล็กทรอนิกส์ หรือไม่เป็นผู้กระทำการอันเป็นการขัดขวางการแข่งขันอย่างเป็นธรรม ในการประกวดราคาอิเล็กทรอนิกส์ครั้งนี้

๒.๙ ไม่เป็นผู้ได้รับเอกสิทธิ์หรือความคุ้มกัน ซึ่งอาจปฏิเสธไม่ยอมขึ้นศาลไทย เว้นแต่รัฐบาลของผู้ยื่นข้อเสนอได้มีคำสั่งให้สละเอกสิทธิ์และความคุ้มกันเช่นนั้น

๒.๑๐ ผู้ยื่นข้อเสนอต้องมีผลงานก่อสร้างประเภทเดียวกันกับงานที่ประกวดราคาจ้างก่อสร้างในวงเงินไม่น้อยกว่า ๗๒๑,๐๐๐.๐๐ บาท (เจ็ดแสนสองหมื่นหนึ่งพันบาทถ้วน) และเป็นผลงานที่เป็นคู่สัญญาโดยตรงกับหน่วยงานของรัฐ หรือหน่วยงานเอกชนที่เทศบาลตำบลบางปลาเชื่อถือ

๒.๑๑ ผู้ยื่นข้อเสนอที่ยื่นข้อเสนอในรูปแบบของ "กิจการร่วมค้า" ต้องมีคุณสมบัติ ดังนี้
กรณีที่ยื่นข้อเสนอ กำหนดให้ผู้เข้าร่วมค้ารายใดรายหนึ่งเป็นผู้เข้าร่วมค้าหลัก ข้อเสนอจะต้องมีการกำหนดสัดส่วนหน้าที่ และความรับผิดชอบในปริมาณงาน สิ่งของ หรือมูลค่าตามสัญญาของผู้เข้าร่วมค้าหลักมากกว่าผู้เข้าร่วมค้ารายอื่นทุกราย

กรณีที่ยื่นข้อเสนอ กำหนดให้ผู้เข้าร่วมค้ารายใดรายหนึ่งเป็นผู้เข้าร่วมค้าหลัก กิจการร่วมค่านั้นต้องใช้ผลงานของผู้เข้าร่วมค้าหลักรายเดียวเป็นผลงานของกิจการร่วมค้าที่ยื่นข้อเสนอ

สำหรับข้อเสนอ ที่ไม่ได้กำหนดให้ผู้เข้าร่วมค้ารายใดเป็นผู้เข้าร่วมค้าหลัก ผู้เข้าร่วมค้าทุกรายจะต้องมีคุณสมบัติครบถ้วนตามเงื่อนไขที่กำหนดไว้ในเอกสารเชิญชวน

๒.๑๒ ผู้ยื่นข้อเสนอต้องลงทะเบียนในระบบจัดซื้อจัดจ้างภาครัฐด้วยอิเล็กทรอนิกส์ (Electronic Government Procurement : e - GP) ของกรมบัญชีกลาง

๓. หลักฐานการยื่นข้อเสนอ

ผู้ยื่นข้อเสนอจะต้องเสนอเอกสารหลักฐานยื่นมาพร้อมกับการเสนอราคาทางระบบจัดซื้อจัดจ้างภาครัฐด้วยอิเล็กทรอนิกส์ โดยแยกเป็น ๒ ส่วน คือ

๓.๑ ส่วนที่ ๑ อย่างน้อยต้องมีเอกสารดังต่อไปนี้

(๑) ในกรณีผู้ยื่นข้อเสนอเป็นนิติบุคคล

(ก) ห้างหุ้นส่วนสามัญหรือห้างหุ้นส่วนจำกัด ให้ยื่นสำเนาหนังสือรับรองการจดทะเบียนนิติบุคคล บัญชีรายชื่อหุ้นส่วนผู้จัดการ ผู้มีอำนาจควบคุม (ถ้ามี) พร้อมทั้งรับรองสำเนาถูกต้อง

(ข) บริษัทจำกัดหรือบริษัทมหาชนจำกัด ให้ยื่นสำเนาหนังสือรับรองการจดทะเบียนนิติบุคคล หนังสือบริคณห์สนธิ บัญชีรายชื่อกรรมการผู้จัดการ ผู้มีอำนาจควบคุม (ถ้ามี) และบัญชีผู้ถือหุ้นรายใหญ่ (ถ้ามี) พร้อมทั้งรับรองสำเนาถูกต้อง

(๒) ในกรณีผู้ยื่นข้อเสนอเป็นบุคคลธรรมดาหรือคณะบุคคลที่มีชื่อนิติบุคคล ให้ยื่นสำเนาบัตรประจำตัวประชาชนของผู้ยื่น สำเนาข้อตกลงที่แสดงถึงการเข้าเป็นหุ้นส่วน (ถ้ามี) สำเนาบัตรประจำตัว

ประชาชนของผู้เป็นหุ้นส่วน หรือสำเนาหนังสือเดินทางของผู้เป็นหุ้นส่วนที่มีได้ถือสัญชาติไทย พร้อมทั้งรับรองสำเนาถูกต้อง

(๓) ในกรณีผู้ยื่นข้อเสนอเป็นผู้ยื่นข้อเสนอร่วมกันในฐานะเป็นผู้ร่วมค้า ให้ยื่นสำเนา สัญญาของการเข้าร่วมค้า และเอกสารตามที่ระบุไว้ใน (๑) หรือ (๒) ของผู้ร่วมค้า แล้วแต่กรณี

(๔) เอกสารเพิ่มเติมอื่นๆ

(๔.๑) สำเนาใบทะเบียนภาษีมูลค่าเพิ่ม

(๔.๒) สำเนาบัตรประจำตัวประชาชนของผู้มีอำนาจลงนาม

(๔.๓) สำเนาทะเบียนบ้านของผู้มีอำนาจลงนาม

(๕) บัญชีเอกสารส่วนที่ ๑ ทั้งหมดที่ได้ยื่นพร้อมกับการเสนอราคาทางระบบจัดซื้อจัดจ้างภาครัฐด้วยอิเล็กทรอนิกส์ ตามแบบในข้อ ๑.๗ (๑) โดยไม่ต้องแนบในรูปแบบ PDF File (Portable Document Format)

ทั้งนี้ เมื่อผู้ยื่นข้อเสนอดำเนินการแนบไฟล์เอกสารตามบัญชีเอกสารส่วนที่ ๑ ครบถ้วน ถูกต้องแล้ว ระบบจัดซื้อจัดจ้างภาครัฐด้วยอิเล็กทรอนิกส์จะสร้างบัญชีเอกสารส่วนที่ ๑ ตามแบบในข้อ ๑.๗ (๑) ให้โดยผู้ยื่นข้อเสนอไม่ต้องแนบบัญชีเอกสารส่วนที่ ๑ ดังกล่าวในรูปแบบ PDF File (Portable Document Format)

๓.๒ ส่วนที่ ๒ อย่างน้อยต้องมีเอกสารดังต่อไปนี้

(๑) ในกรณีที่ผู้ยื่นข้อเสนอมอบอำนาจให้บุคคลอื่นกระทำการแทนให้แนบหนังสือมอบอำนาจซึ่งติดอากรแสตมป์ตามกฎหมาย โดยมีหลักฐานแสดงตัวตนของผู้มอบอำนาจและผู้รับมอบอำนาจ ทั้งนี้หากผู้รับมอบอำนาจเป็นบุคคลธรรมดาต้องเป็นผู้ที่บรรลุนิติภาวะตามกฎหมายแล้วเท่านั้น

(๒) สำเนาหนังสือรับรองผลงานก่อสร้างพร้อมทั้งรับรองสำเนาถูกต้อง

(๓) สำเนาใบขึ้นทะเบียนผู้ประกอบการวิสาหกิจขนาดกลางและขนาดย่อม (SMEs)

(ถ้ามี)

(๔) บัญชีเอกสารส่วนที่ ๒ ทั้งหมดที่ได้ยื่นพร้อมกับการเสนอราคาทางระบบจัดซื้อจัดจ้างภาครัฐด้วยอิเล็กทรอนิกส์ตามแบบในข้อ ๑.๗ (๒) โดยไม่ต้องแนบในรูปแบบ PDF File (Portable Document Format)

ทั้งนี้ เมื่อผู้ยื่นข้อเสนอดำเนินการแนบไฟล์เอกสารตามบัญชีเอกสารส่วนที่ ๒ ครบถ้วน ถูกต้องแล้ว ระบบจัดซื้อจัดจ้างภาครัฐด้วยอิเล็กทรอนิกส์จะสร้างบัญชีเอกสารส่วนที่ ๒ ตามแบบในข้อ ๑.๗ (๒) ให้โดยผู้ยื่นข้อเสนอไม่ต้องแนบบัญชีเอกสารส่วนที่ ๒ ดังกล่าวในรูปแบบ PDF File (Portable Document Format)

๔. การเสนอราคา

๔.๑ ผู้ยื่นข้อเสนอต้องยื่นข้อเสนอ และเสนอราคาทางระบบจัดซื้อจัดจ้างภาครัฐด้วยอิเล็กทรอนิกส์ตามที่กำหนดไว้ในเอกสารประกวดราคาอิเล็กทรอนิกส์นี้ โดยไม่มีเงื่อนไขใดๆ ทั้งสิ้น และจะต้องกรอกข้อความให้ถูกต้องครบถ้วน พร้อมทั้งหลักฐานแสดงตัวตนและทำการยืนยันตัวตนของผู้ยื่นข้อเสนอโดยไม่ต้องแนบบใบเสนอราคาในรูปแบบ PDF File (Portable Document Format)

๔.๒ ให้ผู้ยื่นเสนอกรอกรายละเอียดการเสนอราคาในใบเสนอราคาตามแบบเอกสารประกวดราคาจ้างก่อสร้างด้วยวิธีประกวดราคาอิเล็กทรอนิกส์ (e-bidding) ข้อ ๑.๒ ให้ครบถ้วนโดยไม่ต้องยื่นใบแจ้งปริมาณงานและราคา และใบบัญชีรายการก่อสร้างในรูปแบบ PDF File (Portable Document Format)

ในการเสนอราคาให้เสนอราคาเป็นเงินบาทและเสนอราคาได้เพียงครั้งเดียวและราคา

เดียว โดยเสนอราคารวม หรือราคาต่อหน่วย หรือราคาต่อรายการ ตามเงื่อนไขที่ระบุไว้ท้ายใบเสนอราคาให้ถูกต้อง ทั้งนี้ ราคารวมที่เสนอจะต้องตรงกันทั้งตัวเลขและตัวหนังสือ ถ้าตัวเลขและตัวหนังสือไม่ตรงกัน ให้ถือตัวหนังสือเป็นสำคัญ โดยคิดราคารวมทั้งสิ้นซึ่งรวมค่าภาษีมูลค่าเพิ่ม ภาษีอากรอื่น และค่าใช้จ่ายที่ส่งไปเรียบร้อยแล้ว

ราคาที่เสนอจะต้องเสนอกำหนดยื่นราคาไม่น้อยกว่า ๔๕ วัน ตั้งแต่วันเสนอราคาโดยภายในกำหนดยื่นราคา ผู้ยื่นข้อเสนอต้องรับผิดชอบราคาที่ตนได้เสนอไว้และจะถอนการเสนอราคามีได้

๔.๓ ผู้ยื่นข้อเสนอจะต้องเสนอกำหนดเวลาดำเนินการก่อสร้างแล้วเสร็จไม่เกิน ๙๐ วัน นับถัดจากวันลงนามในสัญญาจ้างหรือจากวันที่ได้รับหนังสือแจ้งจาก เทศบาลตำบลบางปลา ให้เริ่มทำงาน

๔.๔ ก่อนเสนอราคา ผู้ยื่นข้อเสนอควรตรวจดูร่างสัญญา แบบรูป และรายการละเอียด ฯลฯ ให้ถี่ถ้วนและเข้าใจเอกสารประกวดราคาจ้างอิเล็กทรอนิกส์ทั้งหมดเสียก่อนที่จะตกลงยื่นข้อเสนอตามเงื่อนไขในเอกสารประกวดราคาจ้างอิเล็กทรอนิกส์

๔.๕ ผู้ยื่นข้อเสนอจะต้องยื่นข้อเสนอและเสนอราคาทางระบบจัดซื้อจัดจ้างภาครัฐด้วยอิเล็กทรอนิกส์ในวันที่ ๒๑ กรกฎาคม ๒๕๖๕ ระหว่างเวลา ๐๘.๓๐ น. ถึง ๑๖.๓๐ น. และเวลาในการเสนอราคาให้ถือตามเวลาของระบบจัดซื้อจัดจ้างภาครัฐด้วยอิเล็กทรอนิกส์เป็นเกณฑ์

เมื่อพ้นกำหนดเวลายื่นข้อเสนอและเสนอราคาแล้ว จะไม่รับเอกสารการยื่นข้อเสนอและเสนอราคาใดๆ โดยเด็ดขาด

๔.๖ ผู้ยื่นข้อเสนอต้องจัดทำเอกสารสำหรับใช้ในการเสนอราคาในรูปแบบไฟล์เอกสารประเภท PDF File (Portable Document Format) โดยผู้ยื่นข้อเสนอต้องเป็นผู้รับผิดชอบตรวจสอบความครบถ้วนถูกต้อง และชัดเจนของเอกสาร PDF File ก่อนที่จะยืนยันการเสนอราคา แล้วจึงส่งข้อมูล (Upload) เพื่อเป็นการเสนอราคาให้แก่เทศบาลตำบลบางปลา ผ่านทางระบบจัดซื้อจัดจ้างภาครัฐด้วยอิเล็กทรอนิกส์

๔.๗ คณะกรรมการพิจารณาผลการประกวดราคาอิเล็กทรอนิกส์จะดำเนินการตรวจสอบคุณสมบัติของผู้ยื่นข้อเสนอแต่ละรายว่า เป็นผู้ยื่นข้อเสนอที่มีผลประโยชน์ร่วมกันกับผู้ยื่นเสนอรายอื่นตามข้อ ๑.๖ (๑) หรือไม่ หากปรากฏว่าผู้ยื่นเสนอรายใดเป็นผู้ยื่นข้อเสนอที่มีผลประโยชน์ร่วมกันกับผู้ยื่นเสนอรายอื่น คณะกรรมการฯ จะตัดรายชื่อผู้ยื่นเสนอราคาที่มีผลประโยชน์ร่วมกันนั้นออกจากการเป็นผู้ยื่นข้อเสนอ

หากปรากฏต่อคณะกรรมการพิจารณาผลการประกวดราคาอิเล็กทรอนิกส์ว่า ก่อนหรือในขณะที่มีการพิจารณาข้อเสนอ มีผู้ยื่นเสนอรายใดกระทำการอันเป็นการขัดขวางการแข่งขันอย่างเป็นธรรมตามข้อ ๑.๖ (๒) และคณะกรรมการฯ เชื่อว่ามีการกระทำอันเป็นการขัดขวางการแข่งขันอย่างเป็นธรรม คณะกรรมการฯ จะตัดรายชื่อผู้ยื่นเสนอรายนั้นออกจากการเป็นผู้ยื่นข้อเสนอ และเทศบาลตำบลบางปลา จะพิจารณาลงโทษผู้ยื่นเสนอดังกล่าวเป็นผู้ทำงาน เว้นแต่ เทศบาลตำบลบางปลา จะพิจารณาเห็นว่าผู้ยื่นเสนอรายนั้น มิใช่เป็นผู้ริเริ่มให้มีการกระทำดังกล่าวและได้ให้ความร่วมมือเป็นประโยชน์ต่อการพิจารณาของเทศบาลตำบลบางปลา

๔.๘ ผู้ยื่นข้อเสนอจะต้องปฏิบัติ ดังนี้

(๑) ปฏิบัติตามเงื่อนไขที่ระบุไว้ในเอกสารประกวดราคาอิเล็กทรอนิกส์
(๒) ราคาที่เสนอจะต้องเป็นราคาที่รวมภาษีมูลค่าเพิ่ม และภาษีอื่นๆ (ถ้ามี) รวมค่าใช้จ่ายที่ส่งไปเรียบร้อยแล้ว

(๓) ผู้ยื่นข้อเสนอจะต้องลงทะเบียนเพื่อเข้าสู่กระบวนการเสนอราคา ตามวัน เวลา ที่กำหนด

(๔) ผู้ยื่นข้อเสนอจะถอนการเสนอราคาที่ยื่นแล้วไม่ได้

(๕) ผู้ยื่นข้อเสนอต้องศึกษาและทำความเข้าใจในระบบและวิธีการเสนอราคาด้วยวิธีประกวดราคาอิเล็กทรอนิกส์ ของกรมบัญชีกลางที่แสดงไว้ในเว็บไซต์ www.gprocurement.go.th

๔.๙ ผู้ยื่นข้อเสนอที่เป็นผู้ชนะการเสนอราคาต้องจัดทำแผนการใช้พัสดุที่ผลิตภายในประเทศ และแผนการใช้เหล็กที่ผลิตภายในประเทศ โดยยื่นให้หน่วยงานของรัฐภายใน ๖๐ วัน นับถัดจากวันลงนามในสัญญา

๕. หลักเกณฑ์และสิทธิในการพิจารณา

๕.๑ การพิจารณาผลการยื่นข้อเสนอประกวดราคาอิเล็กทรอนิกส์ครั้งนี้ เทศบาลตำบลบางปลาจะพิจารณาตัดสินโดยใช้หลักเกณฑ์ ราคา

๕.๒ การพิจารณาผู้ชนะการยื่นข้อเสนอ
กรณีใช้หลักเกณฑ์ราคาในการพิจารณาผู้ชนะการยื่นข้อเสนอ เทศบาลตำบลบางปลา จะพิจารณาจาก ราคารวม

๕.๓ หากผู้ยื่นข้อเสนอรายใดมีคุณสมบัติไม่ถูกต้องตามข้อ ๒ หรือยื่นหลักฐานการยื่นข้อเสนอไม่ถูกต้อง หรือไม่ครบถ้วนตามข้อ ๓ หรือยื่นข้อเสนอไม่ถูกต้องตามข้อ ๔ แล้ว คณะกรรมการพิจารณาผล การประกวดราคาอิเล็กทรอนิกส์จะไม่รับพิจารณาข้อเสนอของผู้ยื่นข้อเสนอรายนั้น เว้นแต่ผู้ยื่นข้อเสนอรายใดเสนอเอกสารทางเทคนิคหรือรายละเอียดคุณลักษณะเฉพาะของพัสดุที่จะจ้างไม่ครบถ้วน หรือเสนอรายละเอียดแตกต่างไปจากเงื่อนไขที่เทศบาลตำบลบางปลากำหนดไว้ในประกาศและเอกสารประกวดราคาอิเล็กทรอนิกส์ ในส่วนที่มีใช้สาระสำคัญและความแตกต่างนั้น ไม่มีผลทำให้เกิดการได้เปรียบเสียเปรียบต่อผู้ยื่นข้อเสนอรายอื่น หรือเป็นการผิดพลาดเล็กน้อย คณะกรรมการฯ อาจพิจารณาผ่อนปรนการตัดสินสิทธิผู้ยื่นข้อเสนอรายนั้น

๕.๔ เทศบาลตำบลบางปลาสงวนสิทธิไม่พิจารณาข้อเสนอของผู้ยื่นข้อเสนอโดยไม่มี การผ่อนผัน ในกรณีดังต่อไปนี้

(๑) ไม่ปรากฏชื่อผู้ยื่นข้อเสนอรายนั้นในบัญชีรายชื่อผู้รับเอกสารประกวดราคาอิเล็กทรอนิกส์ทางระบบจัดซื้อจัดจ้างด้วยอิเล็กทรอนิกส์ หรือบัญชีรายชื่อผู้ซื้อเอกสารประกวดราคาอิเล็กทรอนิกส์ทางระบบจัดซื้อจัดจ้างด้วยอิเล็กทรอนิกส์ ของเทศบาลตำบลบางปลา

(๒) ไม่กรอกชื่อผู้ยื่นข้อเสนอในการเสนอราคาทางระบบจัดซื้อจัดจ้างด้วยอิเล็กทรอนิกส์

(๓) เสนอรายละเอียดแตกต่างไปจากเงื่อนไขที่กำหนดในเอกสารประกวดราคาอิเล็กทรอนิกส์ที่เป็นสาระสำคัญ หรือมีผลทำให้เกิดความได้เปรียบเสียเปรียบแก่ผู้ยื่นข้อเสนอรายอื่น

๕.๕ ในการตัดสินการประกวดราคาอิเล็กทรอนิกส์หรือในการทำสัญญา คณะกรรมการพิจารณาผลการประกวดราคาอิเล็กทรอนิกส์หรือเทศบาลตำบลบางปลา มีสิทธิให้ผู้ยื่นข้อเสนอชี้แจงข้อเท็จจริงเพิ่มเติมได้ เทศบาลตำบลบางปลา มีสิทธิที่จะไม่รับข้อเสนอ ไม่รับราคา หรือไม่ทำสัญญา หากข้อเท็จจริงดังกล่าวไม่เหมาะสมหรือไม่ถูกต้อง

๕.๖ เทศบาลตำบลบางปลาทรงไว้ซึ่งสิทธิที่จะไม่รับราคาต่ำสุด หรือราคาหนึ่งราคาใด หรือราคาที่เสนอทั้งหมดก็ได้ และอาจพิจารณาเลือกจ้างในจำนวน หรือขนาด หรือเฉพาะรายการหนึ่งรายการใด หรืออาจยกเลิก การประกวดราคาอิเล็กทรอนิกส์โดยไม่พิจารณาจัดจ้างเลยก็ได้ สุดแต่จะพิจารณา ทั้งนี้ เพื่อประโยชน์ของทางราชการเป็นสำคัญ และให้ถือว่าการตัดสินของเทศบาลตำบลบางปลาเป็นเด็ดขาดผู้ยื่นข้อเสนอจะเรียกร้องค่าใช้ จ่าย หรือค่าเสียหายใดๆ มิได้ รวมทั้ง เทศบาลตำบลบางปลาจะพิจารณายกเลิกการประกวดราคาอิเล็กทรอนิกส์และลงโทษผู้ยื่นข้อเสนอเป็นผู้ทำงาน ไม่ว่าจะเป็นผู้ยื่นข้อเสนอที่ได้รับการคัดเลือกหรือไม่ก็ตาม หากมีเหตุที่เชื่อถือได้ว่า

ยื่นข้อเสนอกระทำการโดยไม่สุจริต เช่น การเสนอเอกสารอันเป็นเท็จ หรือใช้ชื่อบุคคลธรรมดา หรือนิติบุคคลอื่นมา เสนอราคาแทน เป็นต้น

ในกรณีที่ผู้ยื่นข้อเสนอรายที่เสนอราคาต่ำสุด เสนอราคาต่ำจนคาดหมายได้ว่าไม่อาจดำเนินงานตามเอกสารประกวดราคาอิเล็กทรอนิกส์ได้ คณะกรรมการพิจารณาผลการประกวดราคาอิเล็กทรอนิกส์หรือเทศบาลตำบลบางปลา จะให้ผู้ยื่นข้อเสนออื่นชี้แจงและแสดงหลักฐานที่ทำให้เชื่อได้ว่าผู้ยื่นข้อเสนอสามารถดำเนินงานตามเอกสารประกวดราคาอิเล็กทรอนิกส์ให้เสร็จสมบูรณ์ หากคำชี้แจงไม่เป็นที่รับฟังได้ เทศบาลตำบลบางปลา มีสิทธิที่จะไม่รับข้อเสนอหรือไม่รับราคาของผู้ยื่นข้อเสนอรายนั้น ทั้งนี้ผู้ยื่นข้อเสนอดังกล่าวไม่มีสิทธิเรียกร้องค่าใช้จ่ายหรือค่าเสียหายใดๆ จากเทศบาลตำบลบางปลา

๕.๗ ก่อนลงนามในสัญญา เทศบาลตำบลบางปลา อาจประกาศยกเลิกการประกวดราคาอิเล็กทรอนิกส์ หากปรากฏว่ามีการกระทำที่เข้าลักษณะผู้ยื่นข้อเสนอที่ชนะการประกวดราคาหรือที่ได้รับการคัดเลือก มีผลประโยชน์ร่วมกัน หรือมีส่วนได้เสียกับผู้ยื่นข้อเสนอรายอื่น หรือขัดขวางการแข่งขันอย่างเป็นธรรม หรือสมยอมกันกับผู้ยื่นข้อเสนอรายอื่น หรือเจ้าหน้าที่ในการเสนอราคา หรือสื่อว่ากระทำการทุจริตอื่นใดในการเสนอราคา

๕.๘ หากผู้ยื่นข้อเสนอซึ่งเป็นผู้ประกอบการ SMEs เสนอราคาสูงกว่าราคาต่ำสุดของผู้ยื่นข้อเสนอรายอื่นที่ไม่เกินร้อยละ ๑๐ ให้หน่วยงานของรัฐจัดซื้อจัดจ้างจากผู้ประกอบการ SMEs ดังกล่าว โดยจัดเรียงลำดับผู้ยื่นข้อเสนอซึ่งเป็นผู้ประกอบการ SMEs ซึ่งเสนอราคาสูงกว่าราคาต่ำสุดของผู้ยื่นข้อเสนอรายอื่นไม่เกินร้อยละ ๑๐ ที่จะเรียกมาทำสัญญาไม่เกิน ๓ ราย

ผู้ยื่นข้อเสนอที่เป็นกิจการร่วมค้าที่จะได้สิทธิตามวรรคหนึ่ง ผู้เข้าร่วมค้าทุกรายจะต้องเป็นผู้ประกอบการ SMEs

๕.๙ หากผู้ยื่นข้อเสนอซึ่งมิใช่ผู้ประกอบการ SMEs แต่เป็นบุคคลธรรมดาที่ถือสัญชาติไทย หรือนิติบุคคลที่จัดตั้งขึ้นตามกฎหมายไทยเสนอราคาสูงกว่าราคาต่ำสุดของผู้ยื่นข้อเสนอซึ่งเป็นบุคคลธรรมดาที่มีได้ถือสัญชาติไทยหรือนิติบุคคลที่จัดตั้งขึ้นตามกฎหมายของต่างประเทศไม่เกินร้อยละ ๓ ให้หน่วยงานของรัฐจัดซื้อหรือจัดจ้างจากผู้ยื่นข้อเสนอซึ่งเป็นบุคคลธรรมดาที่ถือสัญชาติไทยหรือนิติบุคคลที่จัดตั้งขึ้นตามกฎหมายไทยดังกล่าว

ผู้ยื่นข้อเสนอที่เป็นกิจการร่วมค้าที่จะได้สิทธิตามวรรคหนึ่ง ผู้เข้าร่วมค้าทุกรายจะต้องเป็นผู้ประกอบการที่เป็นบุคคลธรรมดาที่ถือสัญชาติไทยหรือนิติบุคคลที่จัดตั้งขึ้นตามกฎหมายไทย

๖. การทำสัญญาจ้างก่อสร้าง

ผู้ชนะการประกวดราคาอิเล็กทรอนิกส์จะต้องทำสัญญาจ้างตามแบบสัญญา ดังระบุในข้อ ๑.๓ หรือทำข้อตกลงเป็นหนังสือกับเทศบาลตำบลบางปลา ภายใน ๗ วัน นับถัดจากวันที่ได้รับแจ้ง และจะต้องวางหลักประกันสัญญาเป็นจำนวนเงินเท่ากับร้อยละ ๕ ของราคาค่าจ้างที่ประกวดราคาอิเล็กทรอนิกส์ ให้เทศบาลตำบลบางปลายึดถือไว้ในขณะทำสัญญาโดยใช้หลักประกันอย่างหนึ่งอย่างใด ดังต่อไปนี้

๖.๑ เงินสด

๖.๒ เช็คหรือตราพท์ที่ธนาคารเซ็นส่งจ่าย ซึ่งเป็นเช็คหรือตราพท์ลงวันที่ที่ใช้เช็คหรือตราพท์นั้น ชำระต่อเจ้าหน้าที่ในวันทำสัญญา หรือก่อนวันนั้นไม่เกิน ๓ วันทำการ

๖.๓ หนังสือค้ำประกันของธนาคารภายในประเทศ ตามตัวอย่างที่คณะกรรมการนโยบายกำหนด ดังระบุในข้อ ๑.๔ (๒) หรือจะเป็นหนังสือค้ำประกันอิเล็กทรอนิกส์ตามวิธีการที่กรมบัญชีกลางกำหนด

๖.๔ หนังสือค้ำประกันของบริษัทเงินทุน หรือบริษัทเงินทุนหลักทรัพย์ที่ได้รับอนุญาตให้ประกอบกิจการเงินทุนเพื่อการพาณิชย์และประกอบธุรกิจค้ำประกันตามประกาศของธนาคารแห่งประเทศไทย ตาม

รายชื่อบริษัทเงินทุนที่ธนาคารแห่งประเทศไทยแจ้งเวียนให้ทราบ โดยอนุโลมให้ใช้ตามตัวอย่างหนังสือค้ำประกันของธนาคารที่คณะกรรมการนโยบายกำหนด ดังระบุในข้อ ๑.๔ (๒)

๖.๕ พันธบัตรรัฐบาลไทย

หลักประกันนี้จะคืนให้ โดยไม่มีดอกเบี้ยภายใน ๑๕ วันนับถัดจากวันที่ผู้ชนะการประกวดราคาอิเล็กทรอนิกส์ (ผู้รับจ้าง) พ้นจากข้อผูกพันตามสัญญาจ้างแล้ว

๗. ค่าจ้างและการจ่ายเงิน

เทศบาลตำบลบางปลาจะจ่ายค่าจ้างซึ่งได้รวมภาษีมูลค่าเพิ่ม ตลอดจนภาษีอื่น ๆ และค่าใช้จ่ายที่พึงปวงแล้ว โดยถือราคาเหมารวมเป็นเกณฑ์ และกำหนดการจ่ายเงินเป็น จำนวน ๒ งวด ดังนี้

งวดที่ ๑ เป็นจำนวนเงินในอัตราร้อยละ ๔๐ ของค่าจ้าง เมื่อผู้รับจ้างได้ปฏิบัติงาน เมื่อผู้รับจ้างดำเนินการงานเตรียมปรับปรุงพื้นที่ งานขุดดินเพื่อวางท่อระบายน้ำ และงานก่อสร้างบ่อพักและฝายบ่อแล้วเสร็จทั้งหมด ให้แล้วเสร็จภายใน ๔๕ วัน

งวดสุดท้าย เป็นจำนวนเงินในอัตราร้อยละ ๖๐ ของค่าจ้าง เมื่อผู้รับจ้างได้ปฏิบัติงานทั้งหมด ให้แล้วเสร็จเรียบร้อยตามสัญญาหรือข้อตกลงจ้างเป็นหนังสือ รวมทั้งทำสถานที่ก่อสร้างให้สะอาดเรียบร้อย

๘. อัตราค่าปรับ

ค่าปรับตามสัญญาจ้างแนบท้ายเอกสารประกวดราคาอิเล็กทรอนิกส์นี้ หรือข้อตกลงจ้างเป็นหนังสือจะกำหนด ดังนี้

๘.๑ กรณีที่ผู้รับจ้างนำงานที่รับจ้างไปจ้างช่วงให้ผู้อื่นทำอีกทอดหนึ่งโดยไม่ได้รับอนุญาตจากเทศบาลตำบลบางปลา จะกำหนดค่าปรับสำหรับการฝ่าฝืนดังกล่าวเป็นจำนวนร้อยละ ๑๐.๐๐ ของวงเงินของงานจ้างช่วงนั้น

๘.๒ กรณีที่ผู้รับจ้างปฏิบัติผิดสัญญาจ้างก่อสร้าง นอกเหนือจากข้อ ๘.๑ จะกำหนดค่าปรับเป็นรายวันเป็นจำนวนเงินตายตัวในอัตราร้อยละ ๐.๒๕ ของราคางานจ้าง

๙. การรับประกันความชำรุดบกพร่อง

ผู้ชนะการประกวดราคาอิเล็กทรอนิกส์ซึ่งได้ทำสัญญาจ้าง ตามแบบ ดังระบุในข้อ ๑.๓ หรือข้อตกลงจ้างเป็นหนังสือแล้วแต่กรณี จะต้องรับประกันความชำรุดบกพร่องของงานจ้างที่เกิดขึ้นภายในระยะเวลา ไม่น้อยกว่า ๒ ปี นับถัดจากวันที่เทศบาลตำบลบางปลาได้รับมอบงาน โดยต้องริบจัดการซ่อมแซมแก้ไขให้ใช้งานได้ดีดังเดิมภายใน ๗ วัน นับถัดจากวันที่ได้รับแจ้งความชำรุดบกพร่อง

๑๐. ข้อสงวนสิทธิในการยื่นข้อเสนอละอื่น ๆ

๑๐.๑ เงินค่าจ้างสำหรับงานจ้างครั้งนี้ ได้มาจากจ่ายจากเงินสะสม

การลงนามในสัญญาจะกระทำได้อต่อเมื่อ เทศบาลตำบลบางปลาได้รับอนุมัติเงินค่าก่อสร้างจากจ่ายจากเงินสะสม

๑๐.๒ เมื่อเทศบาลตำบลบางปลาได้คัดเลือกผู้ยื่นข้อเสนอรายใดให้เป็นผู้รับจ้าง และได้ตกลงจ้าง ตามการประกวดราคาอิเล็กทรอนิกส์แล้ว ถ้าผู้รับจ้างจะต้องสั่งหรือนำสิ่งของมาเพื่องานจ้างดังกล่าวเข้ามาจากต่างประเทศ และของนั้นต้องนำเข้ามาโดยทางเรือในเส้นทางที่มีเรือไทยเดินอยู่ และสามารถให้บริการรับขนได้ตามที่รัฐมนตรีว่าการกระทรวงคมนาคมประกาศกำหนด ผู้ยื่นข้อเสนอซึ่งเป็นผู้รับจ้างจะต้องปฏิบัติตามกฎหมายว่าด้วยการส่งเสริมการพาณิชย์ ดังนี้

(๑) แจ้งการสั่งหรือนำสิ่งของดังกล่าวเข้ามาจากต่างประเทศต่อกรมเจ้าท่า ภายใน ๗

วัน นับตั้งแต่วันที่ผู้รับจ้างส่งหรือซื้อของจากต่างประเทศ เว้นแต่เป็นของที่รัฐมนตรีว่าการกระทรวงคมนาคมประกาศ ยกเว้นให้บรรทุกโดยเรืออื่นได้

(๒) จัดการให้สิ่งของดังกล่าวบรรทุกโดยเรือไทย หรือเรือที่มีสิทธิเช่นเดียวกับเรือไทย จากต่างประเทศมายังประเทศไทย เว้นแต่จะได้รับอนุญาตจากกรมเจ้าท่า ให้บรรทุกสิ่งของนั้น โดยเรืออื่นที่มีใช่เรือไทย ซึ่งจะต้องได้รับอนุญาตเช่นนั้นก่อนบรรทุกของลงเรืออื่น หรือเป็นของที่รัฐมนตรีว่าการกระทรวงคมนาคม ประกาศยกเว้นให้บรรทุกโดยเรืออื่น

(๓) ในกรณีที่มิปฏิบัติตาม (๑) หรือ (๒) ผู้รับจ้างจะต้องรับผิดชอบตามกฎหมายว่าด้วยการส่งเสริมการพาณิชย์

๑๐.๓ ผู้ยื่นข้อเสนอซึ่งเทศบาลตำบลบางปลาได้คัดเลือกแล้ว ไม่ไปทำสัญญาหรือข้อตกลงจ้าง เป็นหนังสือภายในเวลาที่กำหนดดังระบุไว้ในข้อ ๗ เทศบาลตำบลบางปลาจะริบหลักประกันการยื่นข้อเสนอ หรือเรียก ร้องจากผู้ออกหนังสือค้ำประกัน การยื่นข้อเสนอทันที และอาจพิจารณาเรียกร้องให้ชดใช้ความเสียหายอื่น (ถ้ามี) รวมทั้งจะพิจารณาให้เป็นผู้ทำงาน ตามระเบียบกระทรวงการคลังว่าด้วยการจัดซื้อจัดจ้างและการบริหารพัสดุภาครัฐ

๑๐.๔ เทศบาลตำบลบางปลาสงวนสิทธิ์ที่จะแก้ไขเพิ่มเติมเงื่อนไข หรือข้อกำหนดในแบบ สัญญาหรือข้อตกลงจ้างเป็นหนังสือให้เป็นไปตามความเห็นของสำนักงานอัยการสูงสุด (ถ้ามี)

๑๐.๕ ในกรณีที่เอกสารแนบท้ายเอกสารประกวดราคาอิเล็กทรอนิกส์ มีความขัดหรือแย้งกัน ผู้ยื่นข้อเสนอจะต้องปฏิบัติตามคำวินิจฉัยของเทศบาลตำบลบางปลา คำวินิจฉัยดังกล่าวให้ถือเป็นที่สุด และผู้ยื่นข้อเสนอไม่มีสิทธิเรียกร้องค่าใช้จ่ายใดๆ เพิ่มเติม

๑๐.๖ เทศบาลตำบลบางปลา อาจประกาศยกเลิกการจัดจ้างในกรณีต่อไปนี้ได้ โดยที่ผู้ยื่นข้อเสนอจะเรียกร้องค่าเสียหายใดๆ จากเทศบาลตำบลบางปลาไม่ได้

(๑) เทศบาลตำบลบางปลาไม่ได้รับการจัดสรรเงินที่จะใช้ในการจัดจ้างหรือได้รับ จัดสรรแต่ไม่เพียงพอที่จะทำการจัดจ้างครั้งนี้ต่อไป

(๒) มีการกระทำที่เข้าลักษณะผู้ยื่นข้อเสนอที่ชนะการจัดจ้างหรือที่ได้รับการคัดเลือกมี ผลประโยชน์ร่วมกัน หรือมีส่วนได้เสียกับผู้ยื่นเสนอรายอื่น หรือขัดขวางการแข่งขันอย่างเป็นธรรมหรือสมยอมกัน กับผู้ยื่นเสนอรายอื่น หรือเจ้าหน้าที่ในการเสนอราคา หรือสื่อว่ากระทำการทุจริตอื่นใดในการเสนอราคา

(๓) การทำการจัดจ้างครั้งนี้ต่อไปอาจก่อให้เกิดความเสียหายแก่เทศบาลตำบลบาง ปลา หรือกระทบต่อประโยชน์สาธารณะ

(๔) กรณีอื่นในทำนองเดียวกับ (๑) (๒) หรือ (๓) ตามที่กำหนดในกฎกระทรวงซึ่งออก ตามความในกฎหมายว่าด้วยการจัดซื้อจัดจ้างและการบริหารพัสดุภาครัฐ

๑๑. การปรับราคาค่างานก่อสร้าง

การปรับราคาค่างานก่อสร้างตามสูตรการปรับราคาตั้งระบุในข้อ ๑.๕ จะนำมาใช้ในกรณีที่ ค่า งานก่อสร้างลดลงหรือเพิ่มขึ้น โดยวิธีการต่อไปนี้

ตามเงื่อนไข หลักเกณฑ์ สูตรและวิธีคำนวณที่ใช้กับสัญญาแบบปรับราคาได้ตามมติคณะรัฐมนตรี เมื่อวันที่ ๒๒ สิงหาคม ๒๕๓๒ เรื่อง การพิจารณาช่วยเหลือผู้ประกอบการอาชีพงานก่อสร้าง ตามหนังสือสำนักเลขาธิการ คณะรัฐมนตรี ที่ นร ๐๒๐๓/ว ๑๐๙ ลงวันที่ ๒๔ สิงหาคม ๒๕๓๒

สูตรการปรับราคา (สูตรค่า K) จะต้องคงที่ที่ระดับที่กำหนดไว้ในวันแล้วเสร็จตามที่กำหนดไว้ใน

สัญญา หรือภายในระยะเวลาที่เทศบาลตำบลบางปลาได้ขยายออกไป โดยจะใช้สูตรของทางราชการที่ได้รับในข้อ ๑.๕

๑๒. มาตรฐานฝีมือช่าง

เมื่อเทศบาลตำบลบางปลาได้คัดเลือกผู้ยื่นข้อเสนอรายใดให้เป็นผู้รับจ้างและได้ตกลงจ้างก่อสร้างตามประกาศนี้แล้ว ผู้ยื่นข้อเสนอจะต้องตกลงว่าในการปฏิบัติงานก่อสร้างดังกล่าว ผู้เสนอราคาจะต้องมีและใช้ผู้มีวุฒิตรระดับ ปวช. ปวส. และปวท. หรือเทียบเท่าจากสถาบันการศึกษาที่ ก.พ. รับรองให้เข้ารับราชการได้ในอัตราไม่ต่ำกว่าร้อยละ ๐ ของแต่ละ สาขาช่างแต่ละจะต้องมีจำนวนช่างอย่างน้อย ๑ คน ในแต่ละสาขาช่าง ดังต่อไปนี้

๑๒.๑ สาขาช่างก่อสร้าง

๑๓. การปฏิบัติตามกฎหมายและระเบียบ

ในระหว่างระยะเวลาการก่อสร้าง ผู้ยื่นข้อเสนอที่ได้รับการคัดเลือกให้เป็นผู้รับจ้างต้องปฏิบัติตามหลักเกณฑ์ที่กฎหมายและระเบียบได้กำหนดไว้โดยเคร่งครัด

๑๔. การประเมินผลการปฏิบัติงานของผู้ประกอบการ

เทศบาลตำบลบางปลา สามารถนำผลการปฏิบัติงานแล้วเสร็จตามสัญญาของผู้ยื่นข้อเสนอที่ได้รับการคัดเลือกให้เป็นผู้รับจ้างเพื่อนำมาประเมินผลการปฏิบัติงานของผู้ประกอบการ

ทั้งนี้ หากผู้ยื่นข้อเสนอที่ได้รับการคัดเลือกไม่ผ่านเกณฑ์ที่กำหนดจะถูกระงับการยื่นข้อเสนอหรือทำสัญญากับเทศบาลตำบลบางปลา ไว้ชั่วคราว



ตารางแสดงวงเงินงบประมาณที่ได้รับจัดสรรและราคากลางในการจ้างก่อสร้าง

1. ชื่อโครงการ โครงการปรับปรุงถนน ค.ส.ล. วางท่อระบายน้ำ ค.ส.ล. พร้อมบ่อพัก ค.ส.ล. บริเวณซอยกรุงเทพมหานครใต้ หมู่ที่ 4 โดยปรับปรุงถนน ค.ส.ล. ความกว้างรวมรางวี ค.ส.ล. 3.00 ม. ยาว 248.00 ม. หนา 0.15 ม. วางท่อระบายน้ำ ค.ส.ล. ขนาด 0.60 ม. ความยาวรวมบ่อพัก ค.ส.ล. ไม่น้อยกว่า 248.00 ม. รางวี ค.ส.ล. รวมความยาวไม่น้อยกว่า 224.00 ม. ประจำปีงบประมาณ 2565
2. หน่วยงานเจ้าของโครงการ เทศบาลตำบลบางปลา
3. วงเงินงบประมาณที่ได้รับจัดสรร 1,442,000.- บาท (หนึ่งล้านสี่แสนสี่หมื่นสองพันบาทถ้วน)
4. ลักษณะงาน (โดยสังเขป) โดยปรับปรุงถนน ค.ส.ล. ความกว้างรวมรางวี ค.ส.ล. 3.00 ม. ยาว 248.00 ม. หนา 0.15 ม. วางท่อระบายน้ำ ค.ส.ล. ขนาด 0.60 ม. ความยาวรวมบ่อพัก ค.ส.ล. ไม่น้อยกว่า 248.00 ม. รางวี ค.ส.ล. รวมความยาวไม่น้อยกว่า 224.00 ม. (รายละเอียดตามแบบแปลนเทศบาลตำบลบางปลากำหนด)
5. ราคากลางคำนวณ ณ วันที่ 17 มิถุนายน 2565
เป็นเงิน 1,495,735.01 บาท (หนึ่งล้านสี่แสนเก้าหมื่นห้าพันเจ็ดร้อยสามสิบห้าบาทหนึ่งสตางค์)
6. บัญชีประมาณการราคากลาง
 - 6.1 แบบแสดงรายการปริมาณงานและราคา (แบบ ปร.4) จำนวน 2 แผ่น
7. รายชื่อคณะกรรมการกำหนดราคากลาง
 - 7.1 นายคณาพจน์ ทองเสน ตำแหน่ง ผู้อำนวยการกองช่าง ประธานกรรมการ
 - 7.2 นายพัลลภ ดาวเรือง ตำแหน่ง นายช่างโยธาชำนาญงาน กรรมการ
 - 7.3 นายวิชัย ชัยทอง ตำแหน่ง นายช่างโยธา กรรมการ

แบบสรุปราคากลางงานก่อสร้างทาง

| ชื่อโครงการ ปรับปรุงถนน ค.ส.ล.วางท่อระบายน้ำ ค.ส.ล.พร้อมป่อพัก ค.ส.ล. บริเวณซอยกรุงเทพมหานครไพบูเด หมู่ที่ 4 | | | | | | | | |
|---|---|--------|-------|--------------|------------|--------------------------------------|---------------------------|------------|
| รายละเอียดโครงการ ปรับปรุงถนน ค.ส.ล. ความกว้างรวมรางวี ค.ส.ล. 3.00 ม. ยาว 248.00 ม. หน้า 0.15 ม. วางท่อระบายน้ำ ค.ส.ล. ขนาด 0.60 ม. ความยาวรวมป่อพัก ค.ส.ล. | | | | | | | | |
| ไม่น้อยกว่า 248.00 ม. รางวี ค.ส.ล. รวมความยาวไม่น้อยกว่า 224.00 ม. รายละเอียดตามแบบแปลนที่เทศบาลตำบลบางปลากำหนด | | | | | | | | |
| สถานที่ก่อสร้าง บริเวณซอยกรุงเทพมหานครไพบูเด หมู่ที่ 4 ต.บ้านเกาะ อ.เมืองสมุทรสาคร จ.สมุทรสาคร | | | | | | | แบบเลขที่ | 9/2565 |
| กำหนดราคากลางโดยคณะกรรมการตามคำสั่งที่ 182/2565 | | | | | | กำหนดราคากลางวันที่ 17 มิถุนายน 2565 | | |
| ลำดับ | รายการ | จำนวน | หน่วย | ราคาต่อหน่วย | ราคาทุน | ค่า Factor F | ราคาต่อหน่วย xFactor F | ราคากลาง |
| 1 | งานหรือโครงสร้างถนนเดิม | | | | | | | |
| 1.1 | งานหรือผิวคอนกรีตเดิม | 744.00 | ตร.ม. | 55.37 | 41,195.28 | 1.3607 | 75.34 | 56,054.42 |
| 2 | งานรองพื้นทาง | | | | | | | |
| 2.1 | งานพื้นทางหินคลุก | 112.00 | ลบ.ม. | 867.17 | 97,123.04 | 1.3607 | 1,179.96 | 132,155.32 |
| 2.2 | งานทรายรองใต้ผิวทางคอนกรีต | 37.00 | ลบ.ม. | 520.56 | 19,260.72 | 1.3607 | 708.33 | 26,208.06 |
| 3 | งานผิวทางปอร์ตแลนด์ซีเมนต์คอนกรีต | | | | | | | |
| 3.1 | ผิวทางคอนกรีตหน้า 0.15 ม. | 447.00 | ตร.ม. | 417.09 | 186,439.23 | 1.3624 | 568.24 | 254,004.81 |
| 3.2 | รอยต่อเมื่อขยายตามขวาง | 1.80 | ม. | 204.07 | 367.33 | 1.3624 | 278.02 | 500.44 |
| 3.3 | รอยต่อเมื่อหดตามขวาง | 43.20 | ม. | 111.90 | 4,834.08 | 1.3624 | 152.45 | 6,585.95 |
| 3.4 | รอยต่อถนนคอนกรีตกับรางดิน | 224.00 | ม. | 48.39 | 10,839.36 | 1.3624 | 65.93 | 14,767.54 |
| 4 | งานท่อกลมคอนกรีตเสริมเหล็ก | | | | | | | |
| 4.1 | ขนาดเส้นผ่านศูนย์กลาง 0.60 ม. ชั้น 3 (ไม่มีเสริม) | 224.00 | ม. | 1,263.83 | 283,097.92 | 1.3607 | 1,719.69 | 385,211.34 |
| 5 | งานโครงสร้างเบ็ดเตล็ด | | | | | | | |
| 5.1 | ป่อพักรับน้ำคอนกรีตเสริมเหล็ก สำหรับขนาดท่อ 0.60 ม. | 24.00 | แห่ง | 12,259.08 | 294,217.92 | 1.3607 | 16,680.93 | 400,342.32 |
| | พร้อมฝาป่อพักคอนกรีต (ไม่มีเสริม) | | | | | | | |
| 5.2 | รางดินคอนกรีตเสริมเหล็ก | 224.00 | ม. | 721.48 | 161,611.52 | 1.3607 | 981.72 | 219,904.80 |

| | | | | | | | |
|---|--|--|--|--------------|--|--|--------------|
| รวมค่าวัสดุและค่าแรง | | | | 1,098,986.40 | | | 1,495,735.01 |
| ผลรวมค่างานต้นทุนงานก่อสร้างทาง | | | | | | | 1,495,735.01 |
| ผลรวมค่าใช้จ่ายพิเศษตามข้อกำหนดและค่าใช้จ่ายอื่นๆ | | | | | | | 0.00 |
| ค่า Factor F งานก่อสร้างทาง | | | | | | | 1.3607 |
| ราคากลางค่าก่อสร้างทั้งสิ้น | | | | | | | 1,495,735.01 |

(หนึ่งล้านสี่แสนเก้าหมื่นห้าพันเจ็ดร้อยสามสิบห้าบาทหนึ่งสตางค์)

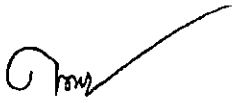
ลงชื่อ..........ประธานกรรมการ
(นายคณาพนธ์ ทองเสน)

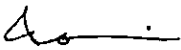
ลงชื่อ..........กรรมการ
(นายพัลลภ ดาวเรือง)

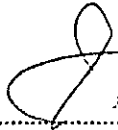
ลงชื่อ..........กรรมการ
(นายวิชัย ชัยทอง)

รูปแบบรายการงานก่อสร้าง

โครงการปรับปรุงถนน ค.ส.ล. วางท่อระบายน้ำ ค.ส.ล. พร้อมบ่อพัก ค.ส.ล. บริเวณซอยกรุงเทพคาร์โบด์ หมู่ที่ 4 โดยปรับปรุงถนน ค.ส.ล. ความกว้างรวมรางวี ค.ส.ล. 3.00 ม. ยาว 248.00 ม. หนา 0.15 ม. วางท่อระบายน้ำ ค.ส.ล. ขนาด 0.60 ม. ความยาวรวมบ่อพัก ค.ส.ล. ไม่น้อยกว่า 248.00 ม. รางวี ค.ส.ล. รวมความยาวไม่น้อยกว่า 224.00 ม.

กองช่าง เทศบาลตำบลบางปลา ประจำปีงบประมาณ พ.ศ. 2565

1. ความเป็นมา

ตามที่คณะผู้บริหารเทศบาลตำบลบางปลา ได้ขออนุมัติจ่ายขาดเงินสะสมของเทศบาลตำบลบางปลา ประจำปีงบประมาณ พ.ศ. 2565 และสภาเทศบาลตำบลบางปลาได้พิจารณาอนุมัติตามรายงานการประชุมสภาเทศบาลตำบลบางปลา สมัยสามัญ สมัยที่ 1 ประจำปี พ.ศ. 2565 โครงการปรับปรุงถนน ค.ส.ล. วางท่อระบายน้ำ ค.ส.ล. พร้อมบ่อพัก ค.ส.ล. บริเวณซอยกรุงเทพคาร์โบด์ หมู่ที่ 4 โดยปรับปรุงถนน ค.ส.ล. ความกว้างรวมรางวี ค.ส.ล. 3.00 ม. ยาว 248.00 ม. หนา 0.15 ม. วางท่อระบายน้ำ ค.ส.ล. ขนาด 0.60 ม. ความยาวรวมบ่อพัก ค.ส.ล. ไม่น้อยกว่า 248.00 ม. รางวี ค.ส.ล. รวมความยาวไม่น้อยกว่า 224.00 ม. (รายละเอียดตามแบบแปลนเทศบาลตำบลบางปลากำหนด) งบประมาณตั้งไว้ 1,442,000.- บาท (หนึ่งล้านสี่แสนสี่หมื่นสองพันบาทถ้วน) เพื่ออำนวยความสะดวกและความปลอดภัยแก่ประชาชนภายในเขตเทศบาลตำบลบางปลา และพื้นที่ข้างเคียงให้มีคุณภาพชีวิตที่ดีขึ้น และเกิดประโยชน์สูงสุดต่อประชาชนต่อไป

2. วัตถุประสงค์

- 2.1 ดำเนินการปรับปรุงถนน ค.ส.ล. วางท่อระบายน้ำ ค.ส.ล. พร้อมบ่อพัก ค.ส.ล. บริเวณซอยกรุงเทพคาร์โบด์ หมู่ที่ 4
- 2.2 ดำเนินการปรับปรุงถนน ค.ส.ล. ความกว้างรวมรางวี ค.ส.ล. 3.00 ม. ยาว 248.00 ม. หนา 0.15 ม. วางท่อระบายน้ำ ค.ส.ล. ขนาด 0.60 ม. ความยาวรวมบ่อพัก ค.ส.ล. ไม่น้อยกว่า 248.00 ม. รางวี ค.ส.ล. รวมความยาวไม่น้อยกว่า 224.00 ม.

3. คุณสมบัติของผู้เสนอราคา

1. มีความสามารถตามกฎหมาย
2. ไม่เป็นบุคคลล้มละลาย
3. ไม่อยู่ระหว่างเลิกกิจการ
4. ไม่เป็นบุคคลซึ่งอยู่ระหว่างถูกระงับการยื่นข้อเสนอหรือทาสัญญากับหน่วยงานของรัฐไว้ชั่วคราว เนื่องจากเป็นผู้ที่ไม่ผ่านเกณฑ์การประเมินผลการปฏิบัติงานของผู้ประกอบการตามระเบียบที่รัฐมนตรีว่าการกระทรวงการคลังกำหนดตามที่ประกาศเผยแพร่ในระบบเครือข่ายสารสนเทศ ของกรมบัญชีกลาง
5. ไม่เป็นบุคคลซึ่งถูกระงับชื่อไว้ในบัญชีรายชื่อผู้ทำงานและได้แจ้งเวียนชื่อให้เป็นผู้ทำงานของหน่วยงานของรัฐในระบบเครือข่ายสารสนเทศของกรมบัญชีกลางซึ่งรวมถึงนิติบุคคลที่ผู้ทำงานเป็นหุ้นส่วน ผู้จัดการ กรรมการ ผู้จัดการ ผู้บริหารผู้มีอำนาจในการดำเนินงานในกิจการของนิติบุคคลนั้นด้วย
6. มีคุณสมบัติและไม่มีลักษณะต้องห้ามตามที่คณะกรรมการนโยบายการจัดซื้อจัดจ้างและการบริหารพัสดุภาครัฐกำหนดในราชกิจจานุเบกษา
7. เป็นนิติบุคคลผู้มีอาชีพรับจ้างงานที่ประกวดราคาอิเล็กทรอนิกส์ดังกล่าว

8. ไม่เป็นผู้มีผลประโยชน์ร่วมกันกับผู้ยื่นข้อเสนอรายอื่นที่เข้ายื่นข้อเสนอให้แก่เทศบาลตำบลบางปลา ณ วันประกาศประกวดราคาอิเล็กทรอนิกส์หรือไม่เป็นผู้กระทำการอันเป็นการขัดขวางการแข่งขันอย่างเป็นธรรมในการประกวดราคาอิเล็กทรอนิกส์ครั้งนี้
9. ไม่เป็นผู้ได้รับเอกสิทธิ์หรือความคุ้มกันซึ่งอาจปฏิเสธไม่ยอมขึ้นศาลไทยเว้นแต่รัฐบาลของผู้ยื่นข้อเสนอได้มีคำสั่งให้สละเอกสิทธิ์และความคุ้มกันเช่นนั้น
10. เป็นผู้ประกอบการที่ขึ้นทะเบียนงานก่อสร้างสาขา.....ไว้กับกรมบัญชีกลาง
(กรณีคณะกรรมการราคากลางได้ประกาศกำหนดให้งานก่อสร้างสาขานั้นต้องขึ้นทะเบียนผู้ประกอบการไว้กับกรมบัญชีกลาง)
11. ผู้ยื่นข้อเสนอต้องมีผลงานก่อสร้างประเภทเดียวกันกับงานที่ประกวดราคาจ้างก่อสร้างในวงเงินไม่น้อยกว่า 721,000.- บาท (เจ็ดแสนสองหมื่นหนึ่งพันบาทถ้วน) และเป็นผลงานที่เป็นคู่สัญญาโดยตรงกับหน่วยงานของรัฐหรือหน่วยงานเอกชนที่เทศบาลตำบลบางปลา เชื่อถือผู้ยื่นข้อเสนอที่เสนอราคาในรูปแบบของ “กิจการร่วมค้า” ต้องมีคุณสมบัติดังนี้
 - (1) กรณีที่กิจการร่วมค้าได้จดทะเบียนเป็นนิติบุคคลใหม่กิจการร่วมค้าจะต้องมีคุณสมบัติครบถ้วนตามเงื่อนไขที่กำหนดไว้ในเอกสารประกวดราคาและการเสนอราคาให้เสนอราคาในนาม “กิจการ ร่วมค้า” ส่วนคุณสมบัติด้านผลงานก่อสร้างกิจการร่วมค้าดังกล่าวสามารถนำผลงานก่อสร้างของผู้เข้าร่วมค้ามาใช้แสดงเป็นผลงานก่อสร้างของกิจการร่วมค้าที่เข้าประกวดราคาได้
 - (2) กรณีที่กิจการร่วมค้าไม่ได้จดทะเบียนเป็นนิติบุคคลใหม่นิติบุคคลแต่ละนิติบุคคลที่เข้าร่วมค้าทุกรายจะต้องมีคุณสมบัติครบถ้วนตามเงื่อนไขที่กำหนดไว้ในเอกสารประกวดราคาเว้นแต่ในกรณีที่กิจการร่วมค้าได้มีข้อตกลงระหว่างผู้เข้าร่วมค้าเป็นลายลักษณ์อักษรกำหนดให้ผู้เข้าร่วมค้ารายใดรายหนึ่งเป็นผู้รับผิดชอบหลักในการเข้าเสนอราคากับหน่วยงานของรัฐและแสดงหลักฐานดังกล่าวมาพร้อมการยื่นข้อเสนอประกวดราคาทางระบบจัดซื้อจัดจ้างภาครัฐด้วยอิเล็กทรอนิกส์กิจการร่วมค่านั้นสามารถใช้ผลงานก่อสร้างของผู้เข้าร่วมค้าหลักรายเดียวเป็นผลงานก่อสร้างของกิจการร่วมค้าที่ยื่นข้อเสนอได้ทั้งนี้ “กิจการร่วมค้าที่จดทะเบียนเป็นนิติบุคคลใหม่” หมายความว่ากิจการร่วมค้าที่จดทะเบียนเป็นนิติบุคคลต่อกรมพัฒนาธุรกิจการค้ากระทรวงพาณิชย์
12. ผู้ยื่นข้อเสนอต้องลงทะเบียนในระบบจัดซื้อจัดจ้างภาครัฐด้วยอิเล็กทรอนิกส์ (Electronic Government Procurement : e-GP) ของกรมบัญชีกลาง
13. ผู้ยื่นข้อเสนอซึ่งได้รับคัดเลือกเป็นคู่สัญญาต้องลงทะเบียนในระบบจัดซื้อจัดจ้างภาครัฐด้วยอิเล็กทรอนิกส์ (Electronic Government Procurement : e-GP) ของกรมบัญชีกลางตามที่คณะกรรมการ ป.ป.ช. กำหนด
14. ผู้ยื่นข้อเสนอต้องไม่อยู่ในฐานะเป็นผู้ไม่แสดงบัญชีรายรับรายจ่ายหรือแสดงบัญชีรายรับรายจ่ายไม่ถูกต้องครบถ้วนในสาระสำคัญตามที่คณะกรรมการ ป.ป.ช. กำหนด
15. ผู้ยื่นข้อเสนอซึ่งได้รับคัดเลือกเป็นคู่สัญญาต้องรับและจ่ายเงินผ่านบัญชีธนาคารเว้นแต่การจ่ายเงินแต่ละครั้งซึ่งมีมูลค่าไม่เกินสามหมื่นบาทคู่สัญญาอาจจ่ายเป็นเงินสดก็ได้ตามที่คณะกรรมการ ป.ป.ช. กำหนด
16. ผู้ควบคุมงานของผู้รับจ้าง ต้องมีวุฒิการศึกษาระดับประกาศนียบัตรวิชาชีพชั้นสูง (ปวส.) สาขาช่างก่อสร้าง หรือวุฒิการศึกษาระดับปริญญาตรี สาขาวิศวกรรมโยธา (ตามกฎหมายวิชาชีพแต่ละสาขา)

4. แบบรูปรายการ และคุณลักษณะเฉพาะ

โครงการปรับปรุงถนน ค.ส.ล. วางท่อระบายน้ำ ค.ส.ล. พร้อมบ่อพัก ค.ส.ล. บริเวณซอยกรุงเทพคาร์ไบด์ หมู่ที่ 4 ประกอบด้วย

- โดยปรับปรุงถนน ค.ส.ล. ความกว้างรวมรางวี ค.ส.ล. 3.00 ม. ยาว 248.00 ม. หนา 0.15 ม. วางท่อระบายน้ำ ค.ส.ล. ขนาด 0.60 ม. ความยาวรวมบ่อพัก ค.ส.ล. ไม่น้อยกว่า 248.00 ม. รางวี ค.ส.ล. รวมความยาวไม่น้อยกว่า 224.00 ม. (รายละเอียดตามแบบแปลนเทศบาลตำบลบางปลากำหนด)
- ดำเนินการติดตั้งป้ายประชาสัมพันธ์โครงการก่อสร้างแบบถาวรโดยให้มีแผ่นป้าย 2 ประเภท คือ
 1. แผ่นป้ายในระหว่างดำเนินการก่อสร้าง ต้องมีสภาพคงทนตลอดระยะเวลาก่อสร้าง
 2. แผ่นป้ายหลังการก่อสร้างแล้วเสร็จ ต้องมีสภาพคงทนถาวรแสดงรายละเอียดจนถึงวันสิ้นสุดสัญญาการรับประกัน.

5. พื้นที่ดำเนินการ

บริเวณก่อสร้างถนน ค.ส.ล. วางท่อระบายน้ำ ค.ส.ล. พร้อมบ่อพัก ค.ส.ล. บริเวณซอยกรุงเทพคาร์ไบด์ หมู่ที่ 4 ตำบลบ้านเกาะ อำเภอเมืองสมุทรสาคร จังหวัดสมุทรสาคร

6. ระยะเวลาดำเนินการ

ดำเนินการก่อสร้างแล้วเสร็จภายใน 90 วัน นับถัดจากวันลงนามในสัญญา งานโดยแบ่งงวดงานเป็น 2 งวด รายละเอียดตามการแบ่งงวดงานและระยะเวลาการก่อสร้างแนบท้าย

7. เงื่อนไขการชำระเงิน

งวดที่ 1 จ่ายเงินร้อยละ 40 เมื่อผู้รับจ้างดำเนินการ 45 วัน นับถัดจากวันลงนามในสัญญา

- ดำเนินการงานเตรียมปรับพื้นที่และระดับอ้างอิงที่จะวางท่อระบายน้ำแล้วเสร็จ
- ดำเนินการงานขุดดินเพื่อวางท่อระบายน้ำและบ่อพักแล้วเสร็จ
- ดำเนินการงานก่อสร้างบ่อพักและฝาบ่อแล้วเสร็จทั้งหมด

งวดที่ 2 (งวดสุดท้าย) จ่ายเงินร้อยละ 60 เมื่อผู้รับจ้างดำเนินการ 90 วัน นับถัดจากวันลงนามในสัญญา

- ดำเนินการงานถมทรายและหินคลุกปรับระดับหลังท่อแล้วเสร็จทั้งหมด
- ดำเนินการงานเทรางวี ค.ส.ล. แล้วเสร็จทั้งหมด
- ดำเนินการงานเทคอนกรีตถนนแล้วเสร็จทั้งหมด
- ดำเนินการงานบ่มคอนกรีตแล้วเสร็จทั้งหมด
- ดำเนินการปฏิบัติงานอื่นตามสัญญาจ้างแล้วเสร็จทั้งหมด
- ดำเนินการติดตั้งป้ายประชาสัมพันธ์โครงการก่อสร้าง และงานอื่นๆ ทั้งหมดแล้วเสร็จตามที่ระบุในแบบแปลนเทศบาลตำบลบางปลา หากระหว่างการก่อสร้างมีการทำให้สิ่งต่างๆ ของราชการหรือประชาชนในพื้นที่ก่อสร้างเสียหายจะต้องทำการแก้ไขให้เป็นดังเดิมโดยที่ผู้รับจ้างเป็นผู้ออกค่าใช้จ่ายเองทั้งหมด

8. วงเงินในการจัดจ้าง

วงเงินงบประมาณ 1,442,000.- บาท (หนึ่งล้านสี่แสนสี่หมื่นสองพันบาทถ้วน)

ราคากลางประมาณ 1,495,735.01 บาท (หนึ่งล้านสี่แสนเก้าหมื่นห้าพันเจ็ดร้อยสามสิบห้าบาทหนึ่งสตางค์)

9. เป็นสัญญาแบบปรับราคา (ค่า K)

การกำหนดค่า โครงการปรับปรุงถนน ค.ส.ล. วางท่อระบายน้ำ ค.ส.ล. พร้อมบ่อพัก ค.ส.ล. บริเวณซอย
กรุงเทพฯคาร์ไบด์ หมู่ที่ 4 โดยปรับปรุงถนน ค.ส.ล. ความกว้างรวมรางวี ค.ส.ล. 3.00 ม. ยาว 248.00 ม. หนา 0.15 ม.
วางท่อระบายน้ำ ค.ส.ล. ขนาด 0.60 ม. ความยาวรวมบ่อพัก ค.ส.ล. ไม่น้อยกว่า 248.00 ม. รางวี ค.ส.ล. รวมความ
ยาวไม่น้อยกว่า 224.00 ม.

- ใช้กับงานประเภทงานทาง

ใช้สูตร K ดังนี้

9.1 งานผิวทาง งานผิวจราจรคอนกรีตเสริมเหล็ก

$$\text{ใช้สูตร } K = 0.30 + 0.10 \text{ lt/lo} + 0.35 \text{ Ct/Co} + 0.10 \text{ Mt/Mo} + 0.15 \text{ St/So}$$

9.2 งานท่อระบายน้ำคอนกรีตเสริมเหล็กและงานบ่อพัก

$$\text{ใช้สูตร } K = 0.35 + 0.20 \text{ lt/lo} + 0.15 \text{ Ct/Co} + 0.15 \text{ Mt/Mo} + 0.15 \text{ St/So}$$

(ตามรายละเอียดแนบท้าย)

10. หน่วยงานผู้รับผิดชอบดำเนินการ

กองช่าง เทศบาลตำบลบางปลา ตำบลบ้านเกาะ อำเภอเมืองสมุทรสาคร จังหวัดสมุทรสาคร

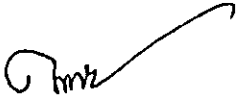
ลงชื่อ..........ผู้จัดทำแบบรูปรายการงานก่อสร้าง
(นายคณาพนธ์ ทองเสน)

การกำหนดค่า K

โครงการปรับปรุงถนน ค.ส.ล. วางท่อระบายน้ำ ค.ส.ล. พร้อมบ่อพัก ค.ส.ล. บริเวณซอยกรุงเทพคาร์ไบด์ หมู่ที่ 4 โดยปรับปรุงถนน ค.ส.ล. ความกว้างรวมรางวี ค.ส.ล. 3.00 ม. ยาว 248.00 ม. ทน 0.15 ม. วางท่อระบายน้ำ ค.ส.ล. ขนาด 0.60 ม. ความยาวรวมบ่อพัก ค.ส.ล. ไม่น้อยกว่า 248.00 ม. รางวี ค.ส.ล. รวมความยาวไม่น้อยกว่า 224.00 ม.

ประเภทงานก่อสร้างและสูตรที่ใช้กับสัญญาแบบปรับราคาได้

ประเภทงานก่อสร้างและสูตรที่ใช้กับสัญญาแบบปรับราคาได้

1. ใช้กับงานประเภทงานทาง
2. ใช้สูตร ดังนี้

2.1 งานผิวทาง งานผิวจราจรคอนกรีตเสริมเหล็ก

$$\text{ใช้สูตร } K = 0.30 + 0.10 \text{ It/Io} + 0.35 \text{ Ct/Co} + 0.10 \text{ Mt/Mo} + 0.15 \text{ St/So}$$

2.2 งานท่อระบายน้ำคอนกรีตเสริมเหล็กและงานบ่อพัก

$$\text{ใช้สูตร } K = 0.35 + 0.20 \text{ It/Io} + 0.15 \text{ Ct/Co} + 0.15 \text{ Mt/Mo} + 0.15 \text{ St/So}$$

ดัชนีราคาที่ใช้คำนวณตามสูตรที่ใช้กับสัญญาแบบปรับราคาได้ จัดทำขึ้นโดยกระทรวงพาณิชย์

K = ESCALATION FACTOR

It = ดัชนีราคาผู้บริโภคทั่วไปของประเทศ ในเดือนที่ส่งงานแต่ละงวด

Io = ดัชนีราคาผู้บริโภคทั่วไปของประเทศ ในเดือนที่เปิดซองประกวดราคา

Ct = ดัชนีราคาซีเมนต์ ในเดือนที่ส่งงานแต่ละงวด

Co = ดัชนีราคาซีเมนต์ ในเดือนที่เปิดซองประกวดราคา

Mt = ดัชนีราคาวัสดุก่อสร้าง (ไม่รวมเหล็กและซีเมนต์) ในเดือนที่ส่งงานแต่ละงวด

Mo = ดัชนีราคาวัสดุก่อสร้าง (ไม่รวมเหล็กและซีเมนต์) ในเดือนที่เปิดซองประกวดราคา

St = ดัชนีราคาเหล็ก ในเดือนที่ส่งงานแต่ละงวด

So = ดัชนีราคาเหล็ก ในเดือนที่เปิดซองประกวดราคา

Gt = ดัชนีราคาเหล็กแผ่นเรียบที่ผลิตในประเทศ ในเดือนที่ส่งงานแต่ละงวด

Go = ดัชนีราคาเหล็กแผ่นเรียบที่ผลิตในประเทศ ในเดือนที่เปิดซองประกวดราคา

At = ดัชนีราคาแอสฟัลท์ ในเดือนที่ส่งงานแต่ละงวด

Ao = ดัชนีราคาแอสฟัลท์ ในเดือนที่เปิดซองประกวดราคา

Et = ดัชนีราคาเครื่องจักรกลและบริภัณฑ์ ในเดือนที่ส่งงานแต่ละงวด

Eo = ดัชนีราคาเครื่องจักรกลและบริภัณฑ์ ในเดือนที่เปิดซองประกวดราคา

Ft = ดัชนีราคาน้ำมันดีเซลหมุนเร็ว ในเดือนที่ส่งงานแต่ละงวด

| | | |
|------|---|---|
| Fo | = | ดัชนีราคาน้ำมันดีเซลหมุนเร็ว ในเดือนที่เปิดของประกวดราคา |
| Act | = | ดัชนีราคาท่อซีเมนต์โยหิน ในเดือนที่ส่งงานแต่ละงวด |
| ACo | = | ดัชนีราคาท่อซีเมนต์โยหิน ในเดือนที่เปิดของประกวดราคา |
| PVct | = | ดัชนีราคาท่อ PVC ในเดือนที่ส่งงานแต่ละงวด |
| PVCo | = | ดัชนีราคาท่อ PVC ในเดือนที่เปิดของประกวดราคา |
| GIPt | = | ดัชนีราคาท่อเหล็กอบสังกะสี ในเดือนที่ส่งงานแต่ละงวด |
| GIPo | = | ดัชนีราคาท่อเหล็กอบสังกะสี ในเดือนที่เปิดของประกวดราคา |
| Pet | = | ดัชนีราคาท่อ HYDENSITY POLYETHYLENE ในเดือนที่ส่งงานแต่ละงวด |
| PEo | = | ดัชนีราคาท่อ HYDENSITY POLYETHYLENE ในเดือนที่เปิดของประกวดราคา |
| Wt | = | ดัชนีราคาสายไฟฟ้า ในเดือนที่ส่งงานแต่ละงวด |
| Wo | = | ดัชนีราคาสายไฟฟ้า ในเดือนที่เปิดของประกวดราคา |

วิธีการคำนวณที่ใช้กับสัญญาแบบปรับราคาได้

1. การคำนวณค่า K จากสูตรตามลักษณะงานนั้นๆ ให้ใช้ตัวเลขดัชนีราคาวัสดุก่อสร้างของกระทรวงพาณิชย์โดยใช้ฐานของปี 2530 เป็นเกณฑ์ในการคำนวณ
2. การคำนวณค่า K สำหรับกรณีที่มีงานก่อสร้างหลายประเภทรวมอยู่ในสัญญาเดียวกัน จะต้องแยกค่างานก่อสร้างแต่ละประเภทให้ชัดเจนตามลักษณะของงานนั้น และให้สอดคล้องกับสูตรที่กำหนดไว้
3. การคำนวณหาค่า K กำหนดให้ใช้เลขทศนิยม 3 ตำแหน่งทุกขั้นตอนโดยไม่มีการปัดเศษ และ กำหนดให้ทำเลขสมพันธ์ (เปรียบเทียบ) ให้เป็นผลสำเร็จก่อน แล้วจึงนำผลลัพธ์ไปคูณกับตัวเลขคงที่หน้าเลขสัมพันธะนั้น
4. ให้พิจารณาเงินเพิ่มหรือลดราคาค่างานจากราคาที่ผู้รับจ้างทำสัญญาดตกลงกับผู้ว่าจ้าง เมื่อค่า K ตามสูตรสำหรับงานก่อสร้างนั้นๆ ในเดือนที่ส่งมอบงานมีค่าเปลี่ยนแปลงไปจากค่า K ในเดือนเปิดของราคามากกว่า 4% ขึ้นไป โดยนำเฉพาะส่วนที่เกิน 4% มาคำนวณปรับเพิ่มหรือลดค่างานแล้วแต่กรณี (โดยไม่คิด 4% แรกให้)
5. ในกรณีที่ผู้รับจ้างไม่สามารถทำการก่อสร้างให้แล้วเสร็จตามระยะเวลาในสัญญา โดยเป็นความผิด ของผู้รับจ้าง ค่า K ตามสูตรต่างๆ ที่จะนำมาใช้ในการคำนวณค่างานให้ใช้ค่า K ของเดือนสุดท้ายตามอายุสัญญา หรือ ค่า K ของเดือนที่ส่งมอบงานจริง แล้วแต่ที่ว่าค่า K ตัวใดจะมีค่าน้อยกว่า
6. การจ่ายเงินแต่ละงวดให้จ่ายค่าจ้างงานที่ผู้รับจ้างทำได้ในแต่ละงานตามสัญญาไปก่อน ส่วนค่างาน ที่เพิ่มหรือค่างานลดลงซึ่งจะคำนวณได้ต่อเมื่อทราบดัชนีราคาวัสดุก่อสร้างซึ่งนำมาคำนวณหาค่า K ของเดือนที่ส่งมอบงานงวดนั้นๆ เป็นที่แน่นอนแล้ว เมื่อคำนวณเงินเพิ่มได้ให้ทำความตกลงเรื่องการเงินกับสำนักงบประมาณ

โครงการปรับปรุงถนน ค.ส.ล. วางท่อระบายน้ำ ค.ส.ล.พร้อมบ่อพัก ค.ส.ล.

บริเวณซอยกรุงเทพคาร์ไบด์

หมู่ที่ 4 ต.บ้านเกาะ อ.เมืองสมุทรสาคร จ.สมุทรสาคร

รายการประกอบแบบก่อสร้าง

โครงการ :โครงการปรับปรุงถนน ค.ส.บ. ทางต่อเขตหน้า ค.ส.บ. หรือต่อพัก ค.ส.บ. บริเวณซอยสุขุมวิทซอยที่ ๒๒
รายละเอียดโครงการ :ปรับปรุงถนน ค.ส.บ. ความกว้างรวมราว 3.00 ม. ยาว 248.00 ม. พท 0.15 ม. ทางต่อเขตหน้า ค.ส.บ. ขนาด 0.60 ม. ความยาวรวมต่อพักไม่น้อยกว่า 248.00 ม. ราวจี ค.ส.บ. ความยาวไม่น้อยกว่า 224.00 ม. รายละเอียดตามแบบแปลนที่เทศบาลนครบางนาปรากฏกำหนด

สถานที่ก่อสร้าง : หมู่ที่ 4 ตำบลบ้านเกาะ อำเภอเมืองสมุทรสาคร จังหวัดสมุทรสาคร

ระดับอ้างอิง : ให้อัตราระดับพื้นดินเดิมเดิมเป็นระดับ 0.000 เมตร

1. รายการทั่วไป

การเตรียมพื้นที่ก่อสร้าง

ผู้รับจ้างจะต้องตรวจสอบสภาพพื้นที่ที่ก่อสร้างและวางแผนการขุดดินกรวด หากมีปัญหาอุปสรรคใดๆ ให้เสนอความเห็นผ่านผู้ควบคุมงาน โดยคณะกรรมการตรวจสอบพร้อมส่งสู่อธิบดีกรมการช่างเป็นผู้อนุมัติ

2. บททั่วไป

- 2.1 การก่อสร้างตามสัญญาต้องให้เป็นไปตามรูปแบบและรายการรายละเอียดในแบบสัญญาการก่อสร้างทุกประการ
- 2.2 ผู้รับจ้างรับรองว่าให้ตรวจสอบคุณภาพดินและรายละเอียดอย่างถี่ถ้วนแล้ว และเข้าใจความหมายของจำแนกเชิงซึ่งใช้ดินตามในสัญญา
- 2.3 ในกรณีที่หากก่อสร้างได้ปรากฏว่าแบบหรือรายละเอียดไม่ชัดเจน วัชพืชหรือหนองหรือ ผู้รับจ้างของอาณาพื้นที่ขุดและปฏิบัติตามแบบและรายการก่อสร้างของคณะกรรมการช่าง โดยคณะกรรมการช่างจะยึดถือหลักความถูกต้องตามหลักวิชาช่าง และตามเหมาะสมกับชนิดการขุดดินดังกล่าว
- 2.4 สิ่งใดที่ไม่ได้ระบุไว้ในแบบแต่จำเป็นเพื่อให้งานเสร็จสมบูรณ์และถูกต้องตามหลักวิชาช่างผู้รับจ้างต้องเป็นผู้จัดหาและดำเนินการให้เสร็จสมบูรณ์ตามวัตถุประสงค์ของโครงการนี้โดยไม่มีค่าจ้างเพิ่มเติม
- 2.5 ผู้รับจ้างต้องเป็นผู้รับผิดชอบและจัดหาวัสดุต่าง ๆ อันเกิดจากการก่อสร้าง หรือบุคคลภายนอกเนื่องจาก การคำนวณการนี้
- 2.6 ผู้รับจ้างต้องเป็นผู้รับผิดชอบ รวบรวมเก็บหาวัสดุต่าง ๆ ที่จะเกิดจากการก่อสร้าง
- 2.7 ก่อนส่งงานก่อสร้างวัสดุหรือสิ่งก่อสร้างประเภทดินที่ก่อสร้างให้เรียบร้อย ควรส่งมอบเอกสารรายการรับและจ่ายวัสดุ คัดลอกแบบรูปร่างต่าง ๆ ให้ครบถ้วนให้ถูกต้องเรียบร้อยพร้อมแบบและรายการ
- 2.8 งาน ถมดิน, ตามที่ระบุในแบบ มีข้อสงสัยให้ถามคณะกรรมการช่างการจ้างก่อน
- 2.9 งาน ไฟฟ้า ภูเขาภิบาล, ติดตั้งคันแบบ และปฏิบัติตามกฎข้อบังคับการไฟฟ้า
- 2.10 สิ่งที่ไม่ได้กล่าวไว้ในแบบรูป หรือรายละเอียดตามที่กำหนดนั้นเป็นงานจำเป็นที่โครงการนี้ให้จ้างเสร็จสมบูรณ์ไปโดยรวดเร็ว และถูกต้องตามหลักวิชาการแล้ว ผู้รับจ้างจะต้องหางานนี้มาโดยไม่มีค่าจ้างเพิ่มเติม
- 2.11 การติดตั้งประปา, สุขาภิบาล และอุปกรณ์อื่น ๆ ตามที่ระบุในแบบส่งมอบให้คณะกรรมการช่างก่อนดำเนินการ

3. หลักวิธีถมดิน

- 3.1 ต้องเป็นเหล็กเส้นที่ไม่ผ่านสนิมการใช้งานมาก่อน ไม่มีสนิม ไม่มีวัตถุแปลกปลอมเคลือบผิวอยู่ ก่อนใช้ต้องงัดขึ้นเคลือบผิวให้หมดสิ้น (YIELD POINT) ไม่น้อยกว่า 2400 กก./ตร.ซม.เมื่อขึ้นเหล็กสนิม และไม่น้อยกว่า 3000 กก.ตร.ซม. เมื่อขึ้นเหล็กขี้ด้อย
- 3.2 ระยะของกองดินที่ถมขึ้นตามชั้นจำนวนครั้งที่ถมที่ถมสำหรับของให้ใช้เท่าชั้น 5 หรือของแห้งขนาดเส้นผ่าศูนย์กลางของเหล็กเส้นนั้น โดยวัดค้ำในของกองดิน 100% ที่มีชั้นดินต่อจากส่วนที่เป็นไม้หรือวัสดุอื่นอีกอย่างน้อย 4 เท่าของเส้นผ่าศูนย์กลางของเหล็กเส้นนั้น และไม่น้อยกว่า 5 ซม. ส่วนของ 90 ให้มีชั้นดินต่อจากส่วนที่เป็นไม้หรือวัสดุอื่นอย่างน้อย 16 เท่าของเส้นผ่าศูนย์กลางของเหล็กเส้นนั้น และไม่น้อยกว่า 10 ซม.

- 3.3 การต่อเหล็กเสริมโดยวิธีทาบต่อสำหรับเหล็กผิวเรียบและเหล็กขี้ด้อย ให้ระยะทาบกันไม่น้อยกว่า 50 และ 30 เท่าของเส้นผ่าศูนย์กลางเหล็กเสริมนั้นและไม่น้อยกว่า 50 ซม. และ 40 ซม. ตามลำดับวิธีใช้วิธีทาบเชื่อมแทน การทาบเชื่อมให้ระยะทาบเป็น 25 และ 15 เท่าเส้นผ่าศูนย์กลางของเหล็กผิวเรียบและขี้ด้อยตามลำดับ ส่วนการเชื่อมพอกโคดแต่ละชั้นของการเชื่อมต้องตั้งตัวอย่างให้สอดคล้องตามแบบร่าง โดยตามวิธีร่างจะต้องเขียนหน้าออกก่อนเชื่อม
- 3.4 วัสดุเหล็กที่ใช้รับน้ำหนักตามมาตรฐานผลิตภัณฑ์อุตสาหกรรม ม.ผ.ก. 138-2518 หรือม.ผ.ก. ฉบับล่าสุด
- 3.5 ผู้รับจ้างจะต้องส่งเอกสารใบมาตรฐานผลิตภัณฑ์อุตสาหกรรมเหล็กของที่จะนำมาใช้ ให้กับนายช่างควบคุมงานและอนุมัติก่อนใช้

4. วัสดุและงานคอนกรีต

- 4.1 ส่วนที่เป็นโครงสร้าง คอนกรีตฐานรากเสา คาน และพื้น ให้เป็นปูนซีเมนต์ปอร์ตแลนด์ประเภท 1
- 4.2 ทรายต้องเป็นทรายน้ำจืดที่ทนแข็งไม่แปรแตกง่าย ทรายปราศจากวัตถุอันตรายที่เป็นก้อนหรือสิ่งปนเปื้อน
- 4.3 หิน ต้องเป็นหินทรายตามเชิงแร่ทั้งหมดที่ไม่แปรแตกง่าย ทรายปราศจากวัตถุอันตรายที่เป็นก้อนหรือสิ่งปนเปื้อน หรือสิ่งปนเปื้อน ต้องมีค่าความละเอียดตาม WELL GRADED กวกรวด หิน 1 ปริมาตรจะมีก้อนที่มีขนาดยาวของเส้นผ่าศูนย์กลาง 3 เท่าของเส้นรอบวงของก้อนหิน 20%
- 4.4 น้ำที่ใช้ผสมคอนกรีตในอาคารได้ โดยปราศจาก วัสดุอินทรีย์, กรด, กำมะถัน, น้ำมัน, เกล็ด และสิ่งปนเปื้อนอื่น ๆ
- 4.5 อัตราส่วนผสมคอนกรีต
 - 4.5.1 คอนกรีตทั่วไป ซีเมนต์/ทราย/หิน 1/2/4 ปริมาตร โดยน้ำหนัก
 - 4.5.2 คอนกรีตขยาย ซีเมนต์/ทราย/หิน 1/2.5/1 ปริมาตร โดยน้ำหนัก
- 4.6 การทดสอบการอัด

การทดสอบการอัดต้องตรวจสอบคุณภาพของปูนซีเมนต์ น้ำ และวัสดุผสมที่ใช้ในการทดสอบทั้งคอนกรีตทุกระยะของมาตรฐาน เส้นผ่าศูนย์กลาง 15 ซม. สูง 30 ซม. เมื่อทดสอบการอัด 28 วัน ไม่น้อยกว่า 210 KSC การกระแทกหรือ 240 KSC การทุบทุบที่พื้นโดยกลไกที่ผสมเส้นเอ็น 30 นาที หรือคอนกรีต ที่เริ่มก่อตัวเป็นก้อนน้ำแข็งแล้วแต่ทั้งทางด้านหรือคอนกรีตที่มีวัตถุอันตรายปนอยู่ การทดสอบการอัดคอนกรีตที่ผสมน้ำ โดยใช้วิธีของต้นคอนกรีต

สำหรับงานก่อสร้างถนน ค.ส.บ. กำจัดอัตราของคอนกรีตทดสอบเมื่ออายุ 28 วัน ไม่น้อยกว่า 280 KSC การทุบทุบด้วย

5. เหล็กเสริม

- 5.1 เหล็กกล้า เหล็กเส้น และเหล็กเสริมอื่น ๆ ที่นำมาใช้ต้องเป็นเหล็กใหม่ ไม่มีสนิมและสิ่งอื่นปนเปื้อนของเหล็กมีอยู่ อันเป็นอันตรายต่อโครงสร้าง มีคุณภาพตามที่กำหนดโดยมาตรฐานอุตสาหกรรม
- 5.2 ผิวเหล็กเสริมจะต้องทาสีป้องกันสนิมอย่างน้อย 1 ครั้ง และทาสีผิวสีน้ำเงินอีก 2 ครั้ง ตามที่ฝ่ายควบคุมแบบ
- 5.3 กวรมัดในการเชื่อมที่บดบดหรือเชื่อมเหล็ก ให้เกาะซีเมนต์ (FLAG) ออกให้หมดก่อนแล้วจึงเชื่อมกับรอยเชื่อมเดิมได้
- 5.4 ขนาดของรอยเชื่อมที่ไม่ได้ระบุเป็นอย่างอื่นให้ใช้รอยเชื่อมขนาดดังต่อไปนี้
 - ความหนาของเหล็กที่เชื่อม ตั้งแต่ 0-5 มม. ให้ขนาดของรอยเชื่อมเท่ากับขนาดของเหล็กนั้น
 - ความหนาของเหล็กที่เชื่อมมากกว่า 6 มม. ขึ้นไป ให้ขนาดของรอยเชื่อมเท่ากับขนาดของเหล็กนั้นยกเว้น 2 มม.

6. ไม้แบบ

- 6.1 โดยทั่วไปใช้คอนกรีตเปลือยไม้แบบไม้กระดานใช้ยึด หรือแบบเหล็ก
- 6.2 ราวที่ขึ้นของไม้แบบต้องทำอย่างแข็งแรง และปราศจากสิ่งสกปรกไม่เปื้อนของเหลวหรือไขมันหรือสิ่งอื่นที่เปื้อน ยับปรากฏว่าเป็นโพรงหรือรู จะคือวิธีเชื่อมเหล็กที่รับหรือ ใช้อุปกรณ์หรือวัสดุหรือที่ผูกมัดของเหลวหรือไขมันที่เปื้อน และที่ใช้รับน้ำหนักทั้งหมดภายในอัตราส่วน 1 ส่วน 3 ทุกรูปทรงต่างๆ ให้มีความแข็งแรงโดยทั่ว ทั้งนี้ขึ้นอยู่กับลักษณะของงานซึ่งอาจให้ข้อแนะนำหรือวิธีอื่นได้
- 6.3 ไม้แบบจะต้องถอดออกได้โดยไม่ต้องทำการรื้อถอนการรื้อถอนการก่อสร้างดังนี้
 - 6.3.1 แบบข้างเสา, เข็มคาน, เข็มคาน 3 วัน
 - 6.3.2 แบบล่างของพื้น 14 วัน และเมื่อถอดแบบแล้วให้คัดลอกงานไว้อีก 12 วัน
 - 6.3.3 แบบล่างของรับคาน 14 วัน และเมื่อถอดแบบแล้วให้คัดลอกงานไว้อีก 12 วัน ทั้งนี้ให้ถอดวันในกรณีที่ใช้ปูนซีเมนต์เร่งแข็งตัว โดยให้ถอดก่อนถอดแบบออกได้เมื่อครบอายุ 7 วัน
 - 6.3.4 ในกรณีที่ขึ้นโครงสร้างบนดิน ให้บดอัดดินให้แน่นแล้วถอดคอนกรีตตามแบบ

| | |
|--|----------------|
| เทศบาลตำบลบางปลา กองช่าง | |
| โครงการ ปรับปรุงถนน ค.ส.บ. ทางต่อเขตหน้า ค.ส.บ. หรือต่อพัก ค.ส.บ. บริเวณซอยสุขุมวิทซอยที่ 22 หมู่ที่ 4 ตำบลบ้านเกาะ อำเภอเมืองสมุทรสาคร จังหวัดสมุทรสาคร | |
| ผู้ตรวจ | |
| นายพัชกร คำเวียง นายไพโรจน์ พงษ์สุขุม | |
| เขียนแบบ | |
| นายอดิศักดิ์ ทองสม | |
| ออกแบบ | |
| ตรวจสอบ | |
| นายคณาวัฒน์ ทองสม ผู้ควบคุมการก่อสร้าง | |
| เห็นชอบ | |
| นายสุเทพ ศิริสัมพันธ์ ปลัดเทศบาลตำบลบางปลา | |
| อนุมัติ | |
| นายอดิศักดิ์ ทองสม | |
| แสดงแบบ รายการประกอบแบบ | |
| วันเดือนปี 14 กุมภาพันธ์ 2565 | |
| เลขของสี | แผ่นที่ |
| 912565 | 1 5 |

7. งานสี

- 7.1 งานทั่วไปทั้งหมดให้ใช้ชนิดของสีความมาตรฐานของอุตสาหกรรมหรือที่กำหนดไว้ในรายการในกรณีที่มีการเขียนกำกับคุณภาพ หรือมีการเปลี่ยนแปลงใดๆ จากรายการงานสีผู้รับจ้างจะต้องได้รับอนุมัติจากทางคณะกรรมการตรวจจ้างก่อน
- 7.2 สีวอลเออร์ปิดกั้นผิวปูนฉาบ หรือคอนกรีตที่ออก ให้ทำความสะอาดผิวผนังและอง ครามน้ำมันและสิ่งตกปรกอื่นๆ ออกให้หมด และทิ้งไว้ให้แห้งสนิท แล้วจึงทาสีรองพื้น 1 ครั้ง และทาสีผิวสีน้ำออกสีอีก 2 ครั้ง เห็นระยะเวลาครั้งละประมาณ 4 ชม. สีไปออกสีที่ใช้งานใน และ และภายนอกให้เป็นไปตามชนิดของผู้ผลิต
- 7.3 ส่วนที่เป็นโลหะ (โครงสร้างเหล็กทั่วไปหรือประตูหน้าต่าง) ไม่ทำความสะอาดออกสกปรกต่างๆ ทนน้ำมันและอง และทาสีน้ำมันดำ สีฉกรรจ์ตามรายการ หรือแบ่งฉาให้ทาให้สะอาดก่อน แล้วจึงทาสีกันสนิมจากพวก RED OXIDE GREY PRIMER รองพื้นอย่างน้อย 2 ครั้งทิ้งให้แห้งสนิทจึงทาด้วยสีน้ำมันอีก 2 ครั้ง
- 7.4 ในกรณีที่พื้นหรือเหล็กถนนหรือเหล็กที่ใช้ในงานโครงสร้าง จำกานอดให้ทาด้วยสีกันสนิมและสีน้ำมันลวดกรรมวิธีชื่อ R.S. ส่วนผิวภายในของ ท่อเหล็กถนนหรือเหล็กอื่นให้ทาสีรองพื้นและสีกันสนิม 2 ครั้ง
- 7.5 ส่วนที่เป็นไม้ให้ทาความสะอาดออกสกปรกต่างๆและแต่งหน้าให้เรียบตามกรรมวิธีของช่าง ที่สีก่อนที่จะย้อมหรือทาสีด้วยสีน้ำมันทาสีระบุในแบบ

หมายเหตุ- รายการใดๆ ที่ไม่ได้กำหนดไว้ในรูปแบบรายการจะเป็นส่วนสำคัญของเอกสารก่อสร้างนั้น ถ้าหากไม่ได้ระบุจนหรือแสดงไว้ชัดเจนกับ
 ในรูปแบบรายการ ให้กรรมการตรวจจ้างร่วมกับผู้ควบคุมงานเป็นผู้ชี้แจงกันเป็นสำคัญ ซึ่งอาจทำให้จำอันกรรมนั้นให้ ผู้รับจ้างต้องเป็นผู้
 ออกค่าใช้จ่ายเองทั้งสิ้น หากเกิดเหตุใดสิ่งหนึ่งหรือรายการที่อยู่บริเวณข้างเคียงได้รับความเดือดร้อนจากการปฏิบัติงานของผู้รับจ้างจ้างให้ทราบ
 ข้อมแซมแก้ไขให้สามารถใช้งานได้โดยเร็ว
 -ผู้รับจ้างต้องปฏิบัติตาม ภาคผนวก 1 , ภาคผนวก 2 ตามข้อกำหนดเกี่ยวกับกร ใช้วัสดุก่อตัวและวัสดุต่างๆ แต่ต้องคำนึงถึงความปลอดภัยของสาธารณะและจราจรด้วย หนังสือสั่งการ ๖๒๘
 ศพ.ศ.๒๕๖๓/๒๕๖๓ เพื่อส่งเสริมการ วิศวกรรมสิ่งแวดล้อมที่ผลิตในประเทศไทย

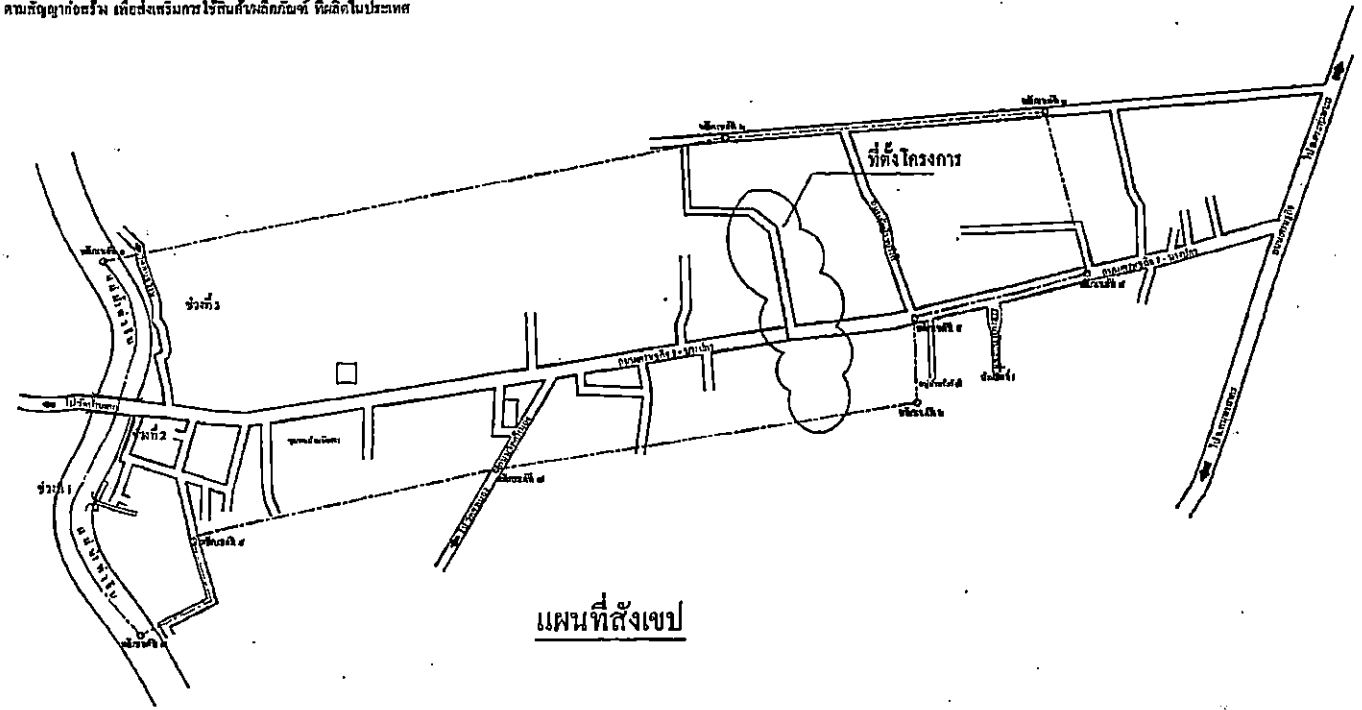

แผนที่สังเขป

| | |
|--|------------------|
| เทศบาลตำบลบางปลา กองช่าง | |
| โครงการ ปรับปรุงถนน ค.ศ.ค. บางปลาจากค.ศ.ค. หรือบ่อน้ำค.ศ.ค.บริเวณเขตเทศบาลในพ มุขที่ 4 บริเวณเกาะ อ.เมืองบางปลา จ.สมุทรสาคร | |
| ตำรวจ | |
| นายพิชิต คำจริง นายช่างโยธาพื้นฐาน | |
| เขียนแบบ | |
| นายณัฐพงศ์ ทองสน | |
| ออกแบบ | |
| ตรวจสอบ | |
| นายณัฐพงศ์ ทองสน ผู้ชำนาญการกองช่าง | |
| เห็นชอบ | |
| นายจตุพร พิเศษพันธ์ ปลัดเทศบาลตำบลบางปลา | |
| อนุมัติ | |
| นายณัฐพงศ์ ทองสน นายช่างโยธาพื้นฐาน | |
| แสดงแบบ สถานที่ส่งคนไป | |
| วันเดือนปี 14 กุมภาพันธ์ 2565 | |
| เลขลงที่ ๙ / ๐๕๖๕ | แผ่นที่ ๒ / ๕ |

ถนนศรีสุกิจ 1-บางปลา

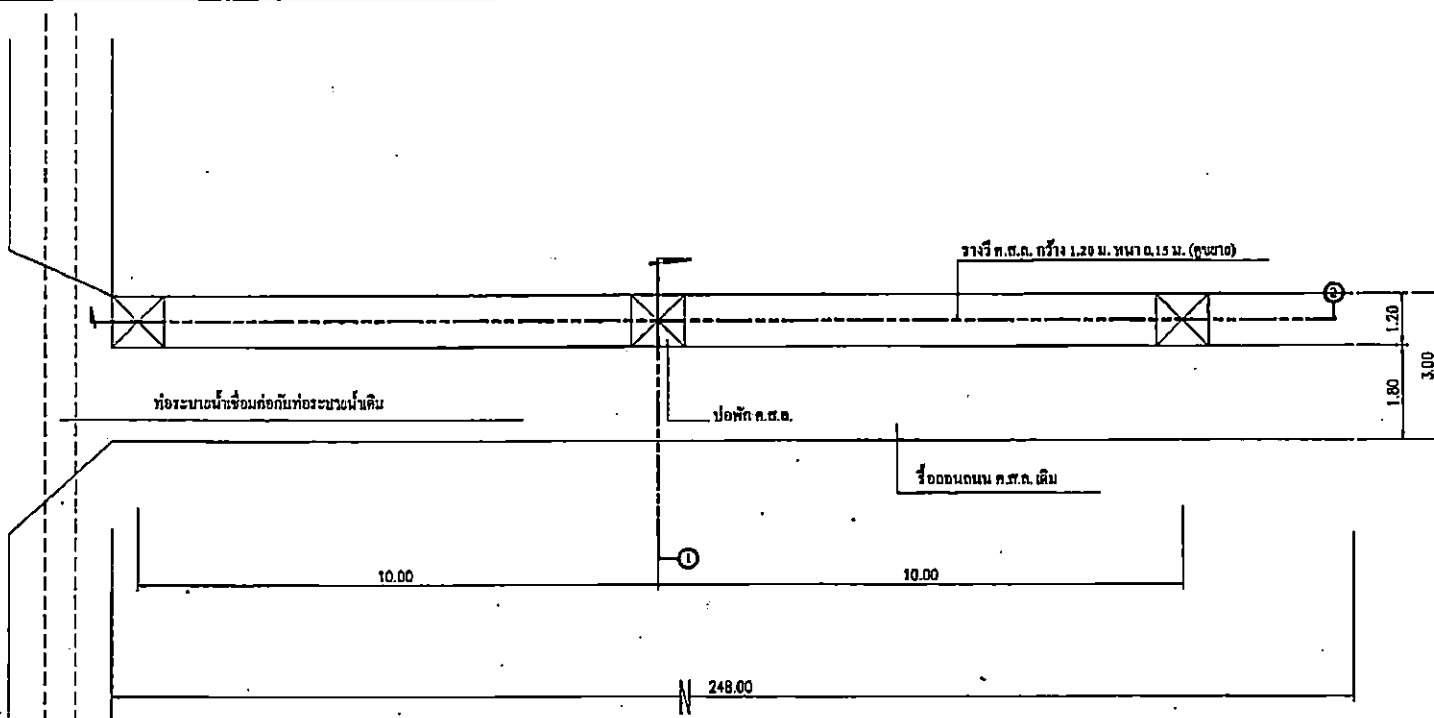

แบบแปลนก่อสร้างถนน วางท่อระบายน้ำ ค.ส.ล.

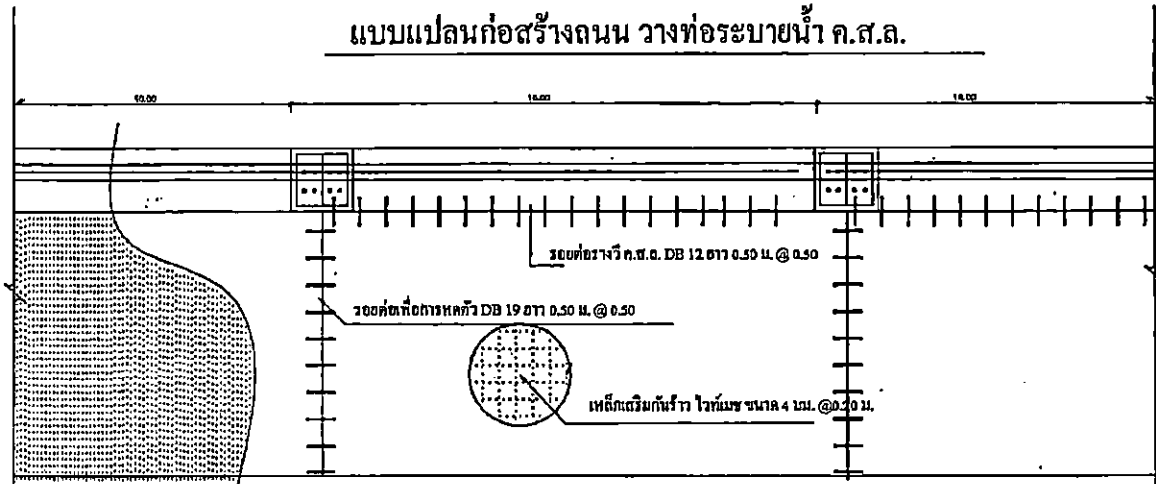

แปลนขยายเหล็กเสริมรอยต่อถนน ค.ส.ล.

| | |
|---|--------------------|
| เทศบาลตำบลบางปลา กองช่าง | |
| โครงการ ก่อสร้างถนน ค.ส.ล. วางท่อระบายน้ำ ค.ส.ล. บริเวณบ่อบัก ค.ส.ล. บริเวณจะตุงกุดศรียาโบ หมู่ที่ ๔ ต.บ้านดง อ.เมืองอุบลราชธานี จ.อุบลราชธานี | |
| สำรวจ | <i>[Signature]</i> |
| นายพลเอก ดวงเรือง นายช่างโยธาชั้นสูง | |
| เขียนแบบ | <i>[Signature]</i> |
| นายคณาพงษ์ ทองสม | |
| ออกแบบ | |
| ตรวจสอบ | <i>[Signature]</i> |
| นายคณาพงษ์ ทองสม ผู้ควบคุมงานช่าง | |
| เห็นชอบ | <i>[Signature]</i> |
| นายอุทธร ศิริสัมพันธ์ ปลัดเทศบาลตำบลบางปลา | |
| อนุมัติ | <i>[Signature]</i> |
| นายดิชา ไช้หอม นายกเทศมนตรีตำบลบางปลา | |
| แสดงแบบ | |
| แปลนถนน ค.ส.ล. วางท่อระบายน้ำ ค.ส.ล.และบ่อบัก | |
| วันเดือนปี | |
| 14 กุมภาพันธ์ 2565 | |
| แบบลงที่ | หน้า |
| 9/2565 | 3 |
| | 5 |

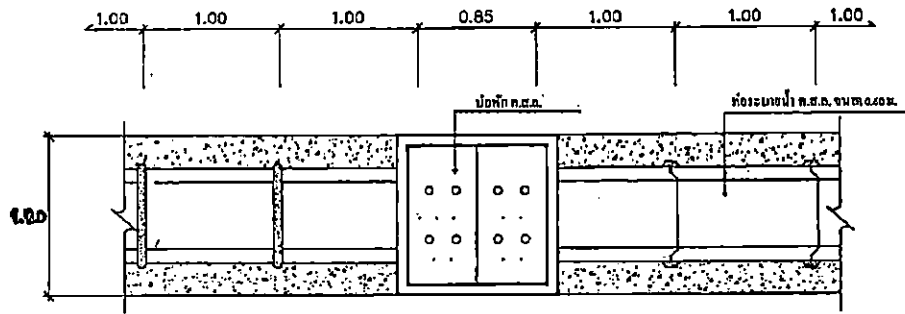

รูปขยายแปลนวางท่อ ค.ส.ล.

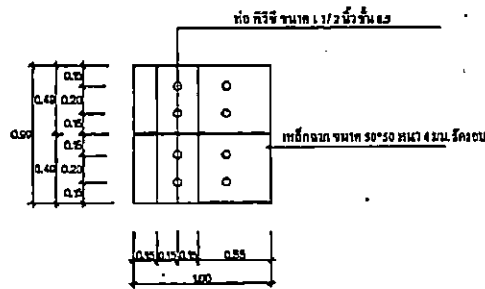

รูปขยายแปลนผ่านบ่อพัก ค.ส.ล.

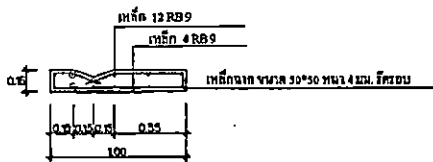

รูปตัดผ่านบ่อพัก ค.ส.ล.

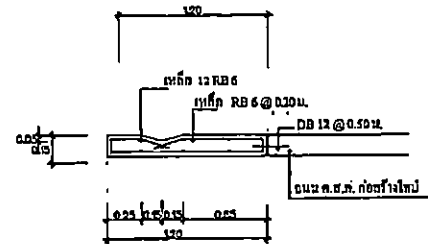

รูปตัดวางวิ ค.ส.ล.



รอยต่อคานขวางเพื่อวางท่อหัว ระยะ 10.00 ม.

เทศบาลตำบลบางปลา
กองช่าง

โครงการ

ก่อสร้างถนน ค.ส.ล. วางท่อระบายน้ำ ค.ส.ล.
พร้อมบ่อพัก ค.ส.ล. บริเวณซอยชุมชนบางปลา
หมู่ที่ 4 ต.บางปลา อ.เมืองสมุทรสาคร จ.สมุทรสาคร

สำรวจ

[Signature]

นายทองคำ งามเมือง
นายช่างโยธาชำนาญงาน

เขียนแบบ

[Signature]

นายสมชาย ทองงาม

ออกแบบ

ตรวจสอบ

[Signature]

นายสมชาย ทองงาม
ผู้อำนวยการกองช่าง

เห็นชอบ

[Signature]

นายสุเทพ ศิริสัมพันธ์
ปลัดเทศบาลตำบลบางปลา

อนุมัติ

[Signature]

นายสุธาดา ไทธัญ
นายกเทศมนตรีตำบลบางปลา

แสดงแบบ

รูปขยายและรูปตัดบ่อพัก

วันเดือนปี

14 กุมภาพันธ์ 2565

แบบร่างที่

9/2565

แผ่นที่



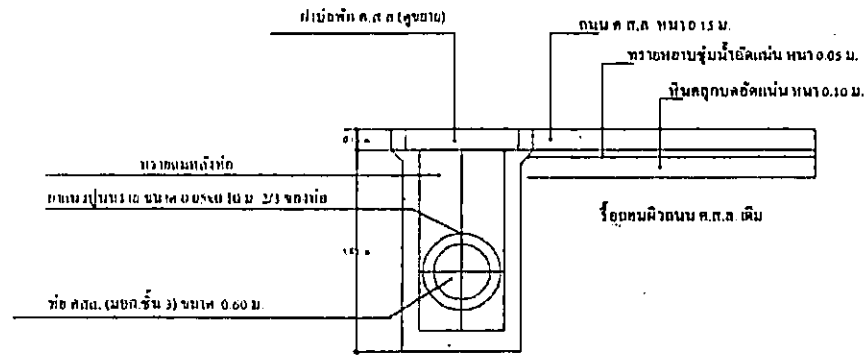

4/5

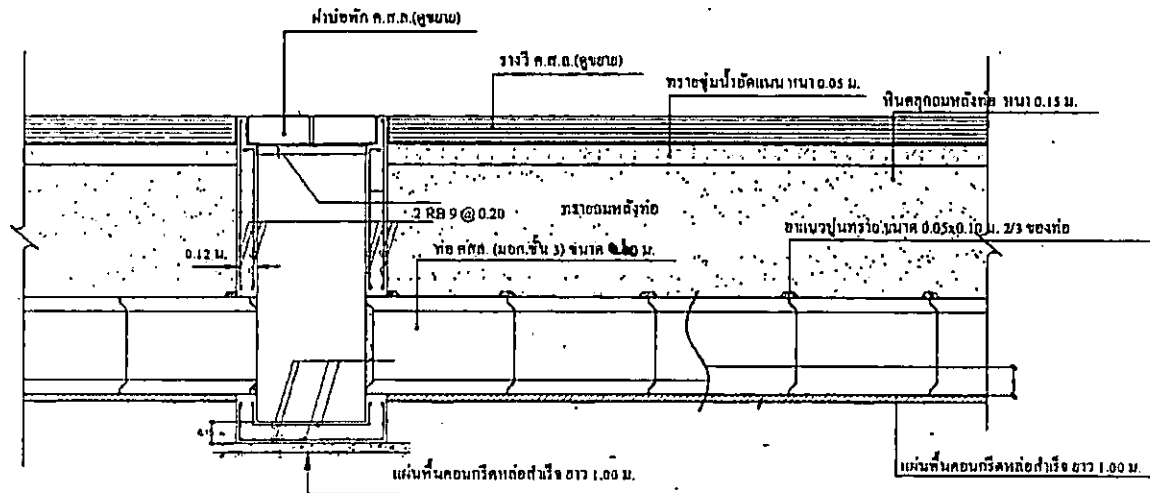

รูปตัดแสดงงานวางท่อ 1

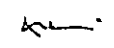

รูปตัดตามยาว 2

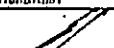
| | |
|---|-------------|
| เทศบาลตำบลบางปลา กองช่าง | |
| โครงการ ก่อสร้างถนน ค.ส.ท. ระยะทาง 1.0 กม. บริเวณซอยเทศบาล 101 หมู่ที่ 4 ต.บางปลา อ.เมืองสมุทรสาคร จ.สมุทรสาคร | |
| สำรวจ  | |
| นายทศพล ศาวเรือง นายช่างโยธาพิเศษ | |
| เขียนแบบ  | |
| นายคณาพนธ์ ทอมสน | |
| ออกแบบ | |
| ตรวจชอบ  | |
| นายคณาพนธ์ ทอมสน ผู้ควบคุมงาน | |
| เห็นชอบ  | |
| นายชอุทพร ศิริสัมพันธ์ ปลัดเทศบาลตำบลบางปลา | |
| อนุมัติ  | |
| นายธีรพงษ์ ไพธัญญ์ นายก อบจ.สมุทรสาคร | |
| แสดงแบบ รูปขยายและรูปตัดข้อพัก | |
| วัน/เดือน/ปี 14 กุมภาพันธ์ 2565 | |
| แบบอยู่ที่ 9/2565 | เลขที่ 5 |
| 5 | |